

Jabra  
Engage 65

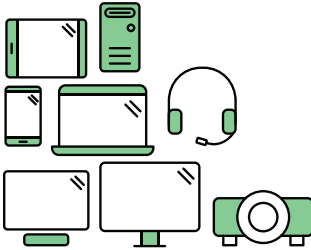

Manuel d'utilisation





## Say hello to a more sustainable product

IT products are associated with a wide range of sustainability risks throughout their life cycle. Human rights violations are common in the factories. Harmful substances are used both in products and their manufacture. Products can often have a short lifespan because of poor ergonomics, low quality and when they are not able to be repaired or upgraded.

**This product is a better choice.** It meets all the criteria in TCO Certified, the world's most comprehensive sustainability certification for IT products. Thank you for making a responsible product choice, that help drive progress towards a more sustainable future!

Criteria in TCO Certified have a life-cycle perspective and balance environmental and social responsibility. Conformity is verified by independent and approved verifiers that specialize in IT products, social responsibility or other sustainability issues. Verification is done both before and after the certificate is issued, covering the entire validity period. The process also includes ensuring that corrective actions are implemented in all cases of factory non-conformities. And last but not least, to make sure that the certification and independent verification is accurate, both TCO Certified and the verifiers are reviewed regularly.

### Want to know more?

Read information about TCO Certified, full criteria documents, news and updates at [tcocertified.com](https://www.tcocertified.com). On the website you'll also find our Product Finder, which presents a complete, searchable listing of certified products.

© 2022 GN Audio A/S. Tous droits réservés. Jabra® est une marque de commerce de GN Audio A/S.

---

Fabriqué en Chine

MODÈLE : Modèle : WHB051BS  
WHB050HS  
WHB051HS



---

**Déclaration de conformité** sur le site  
<https://www.fr.jabra.ca/footerpages/declarations-of-conformity>

1. Bienvenue!.....	6
2. Contenu .....	7
2.1 Option stéréo	
2.2 Option mono	
2.3 Option convertible	
3. Comment le porter .....	10
3.1 Casque stéréo/mono	
3.2 Casque convertible	
3.3 Comment changer les embouts Eargel du casque convertible	
3.4 Comment changer le crochet du casque convertible	
3.5 Comment changer la façon de porter le casque convertible	
4. Première utilisation.....	15
4.1 Connexion au téléphone fixe avec un port micro-casque	
4.2 Connexion au téléphone fixe sans port micro-casque	
4.3 Branchement et charge du micro-casque	
4.4 Branchez le micro-casque directement à votre ordinateur.	
5. Vue d'ensemble de la base.....	20
5.1 Voyants de la base	
5.2 Comment régler le volume du micro pour les appels de téléphone fixe	
5.3 Comment trouver une tonalité sur les téléphones fixes	

6. Jabra Direct.....	24
6.1 Mise à jour du micrologiciel	
7. Comment l'utiliser .....	25
7.1 Vue d'ensemble du casque stéréo/mono	
7.2 Vue d'ensemble du casque convertible	
7.3 Appels de base	
7.4 Fusionner les appels	
7.5 Appels conférences	
7.6 Transférer un appel du téléphone fixe vers le casque	
7.7 Transférer un appel du casque au téléphone fixe	
7.8 Gérer des appels multiples	
7.9 Comment changer la langue des commandes vocales	
7.10 Comment ajouter un nouveau casque principal	
7.11 Comment réinitialiser	
8. Comment changer les réglages .....	38
9. Assistance.....	40
9.1 FAQ	
9.2 Comment entretenir votre appareil	
9.3 Remplacement des accessoires	

# 1. Bienvenue!

Nous vous remercions d'utiliser le Jabra Engage 65.  
Nous espérons que vous en profiterez!

## ***Fonctions du Jabra Engage 65***

- **Flexibilité de la connectivité**  
Connexion du téléphone fixe et de l'ordinateur
- **Le casque le plus léger répondant aux normes DECT**  
18 grammes (convertible)
- **Sons environnants éliminés**  
Voyant occupé intégré
- **À utiliser toute la journée**  
Jusqu'à 13 heures d'autonomie (stéréo/mono)  
Jusqu'à 9 heures d'autonomie (convertible)
- **Prendre les appels de n'importe où dans le bureau**  
Portée jusqu'à 150 m/490 pi (stéréo/mono)  
Portée jusqu'à 100 m/325 pi (convertible)
- **Appels confidentiels sécurisés**  
Chiffrement DECT AES 256 bits

## 2. Contenu

Le Jabra Engage 65 se présente sous trois différents styles de micro-casque : stéréo, mono et convertible.

### 2.1 Option stéréo

---

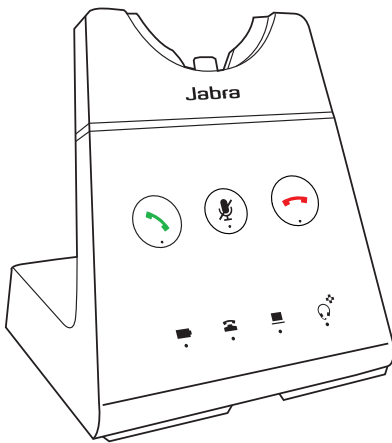

Base

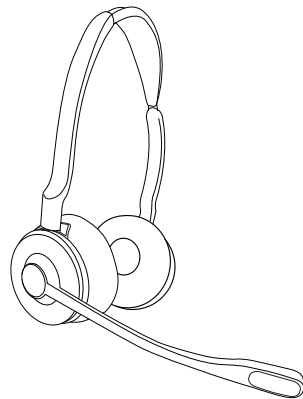

Casque stéréo

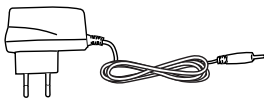

Câble d'alimentation



Câble Micro-USB

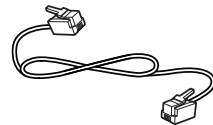

Câble de téléphone

## 2.2 Option mono

---

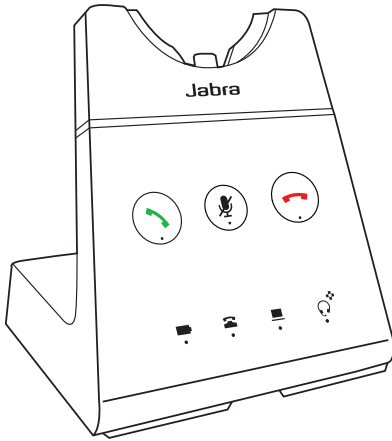

Base

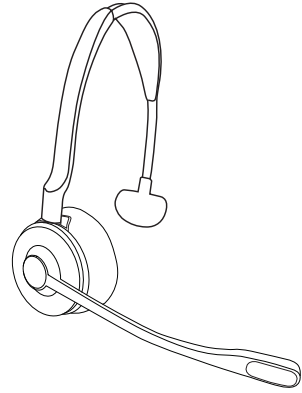

Casque  
mono

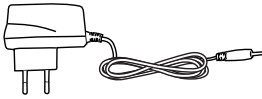

Câble  
d'alimentation



Câble  
Micro-USB

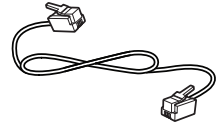

Câble de  
téléphone



## 2.3 Option convertible

---

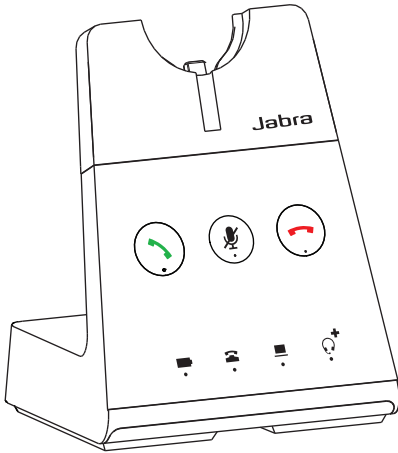

Base

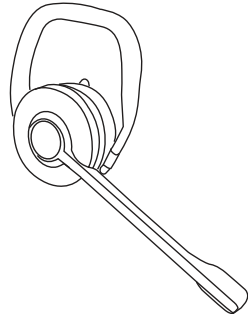

Casque convertible

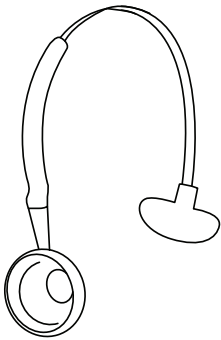

Bandeau

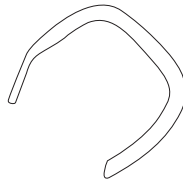

Crochet  
auriculaire

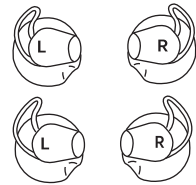

EarGels

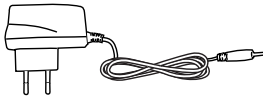

Câble  
d'alimentation



Câble Micro-USB

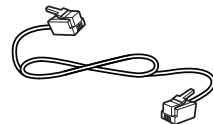

Câble de  
téléphone

# 3. Comment le porter

## 3.1 Casque stéréo/mono

---

Le casque se porte avec le micro sur l'oreille gauche ou droite.

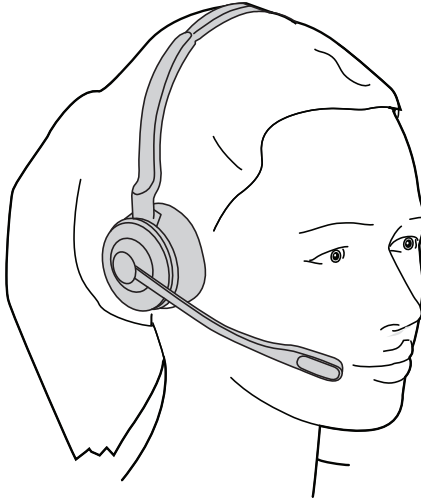

## 3.2 Casque convertible

---

Le casque se porte sur l'oreille gauche ou droite.

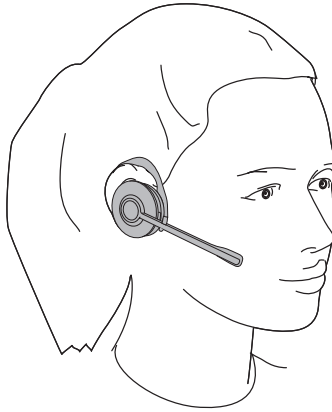

## 3.3 Comment changer les embouts Eargel du casque convertible

---

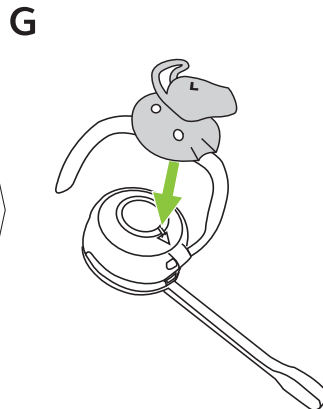
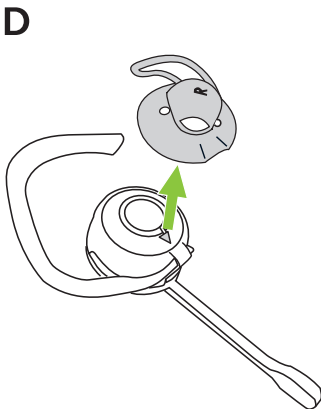
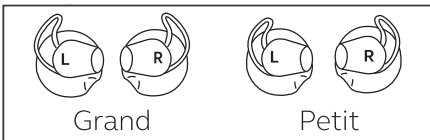

## 3.4 Comment changer le crochet du casque convertible

---

1. Ajustez la forme du crochet auriculaire pour qu'il s'adapte à votre oreille.

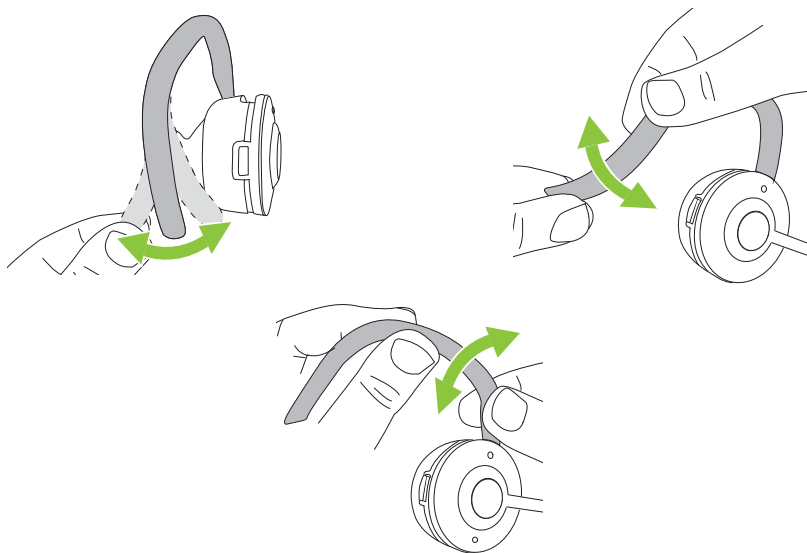

2. Placez le micro-casque sur votre tête.

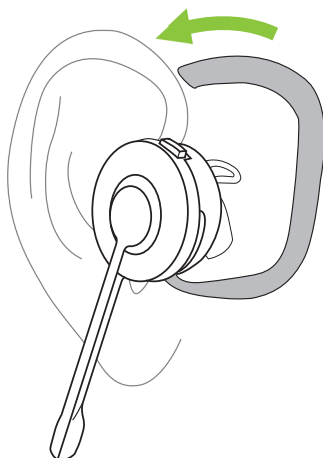

3. Orientez le microphone vers votre bouche.

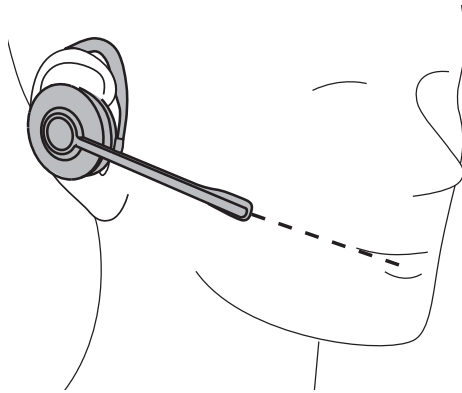

4. Assurez-vous que le crochet auriculaire s'adapte à l'arrière de votre oreille sans laisser d'espace. Ajustez le crochet auriculaire si nécessaire.

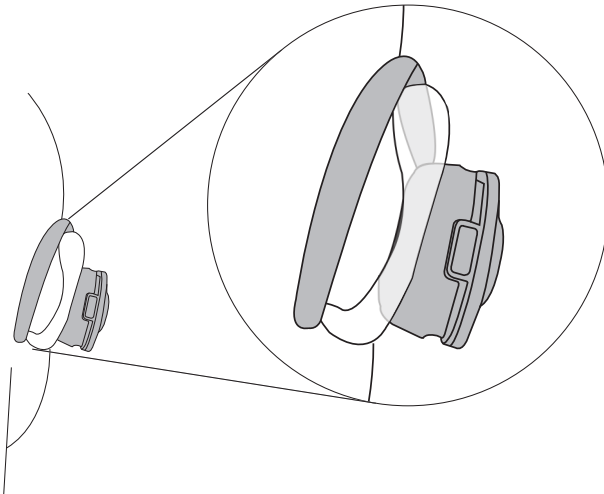

### 3.5 Comment changer la façon de porter le casque convertible

---

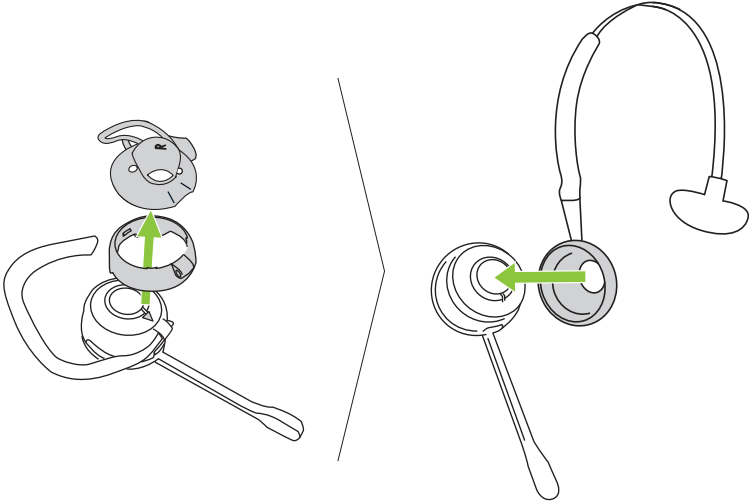

# 4. Première utilisation

Connecter les câbles du téléphone et de l'ordinateur



Connexion pour le branchement



Branchement et charge du micro-casque



Faire un appel de test vers le téléphone connecté



Port du micro-casque



Répondre à l'appel sur votre téléphone

**Votre Engage peut maintenant être utilisé.**

En cas de difficultés, veuillez consulter le manuel utilisateur.

## 4.1 Connexion au téléphone fixe avec un port micro-casque

---

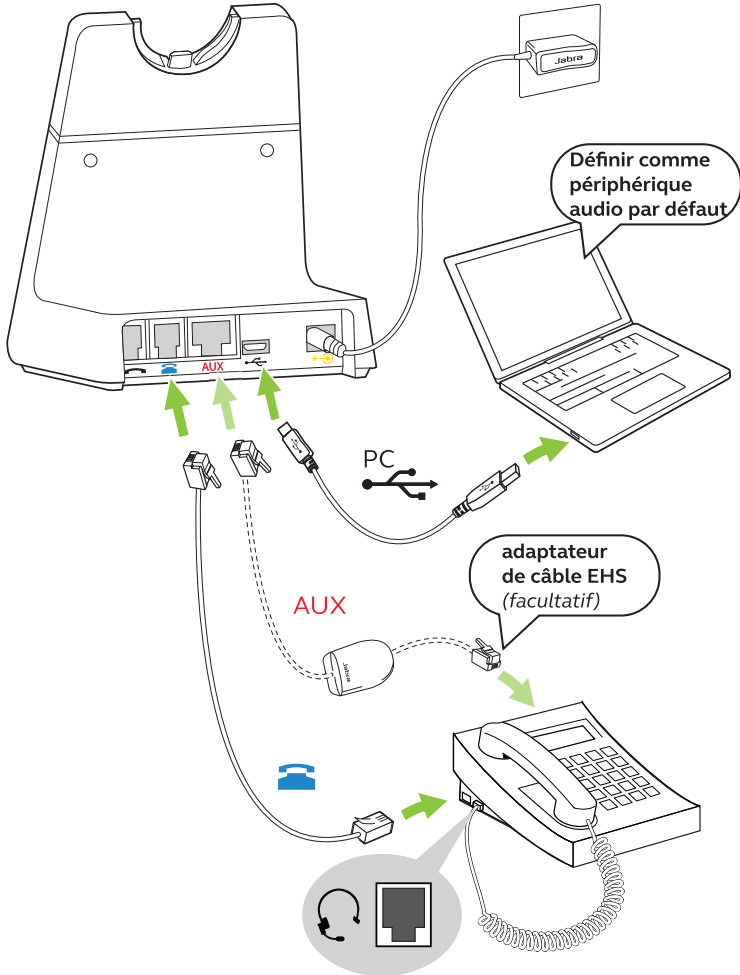



## 4.2 Connexion au téléphone fixe sans port micro-casque

---

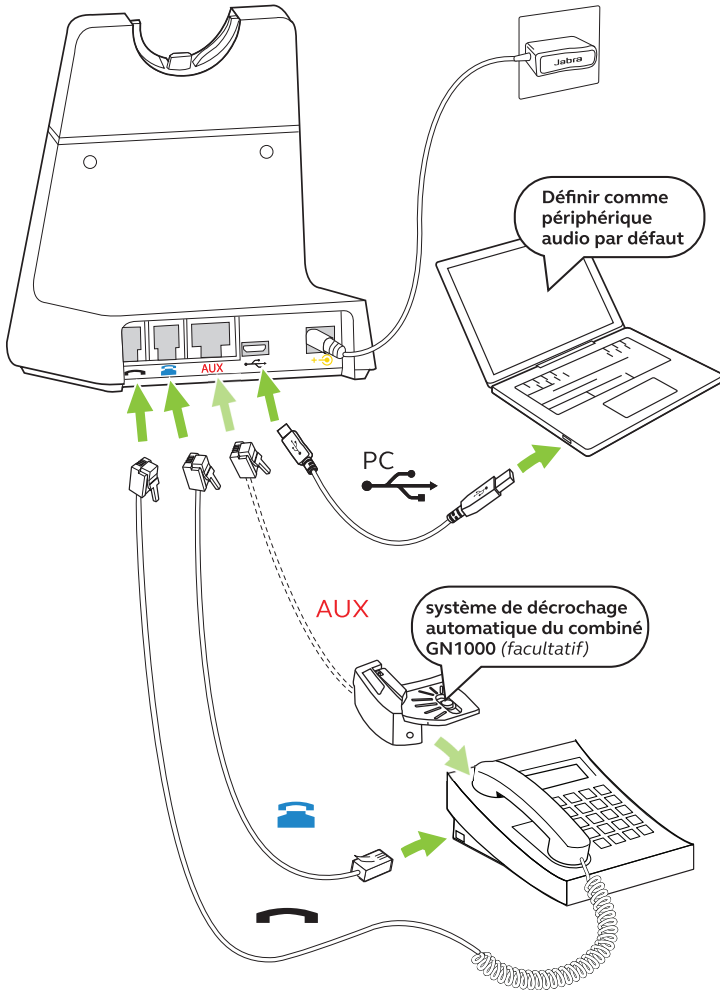

## 4.3 Branchement et charge du micro-casque

---

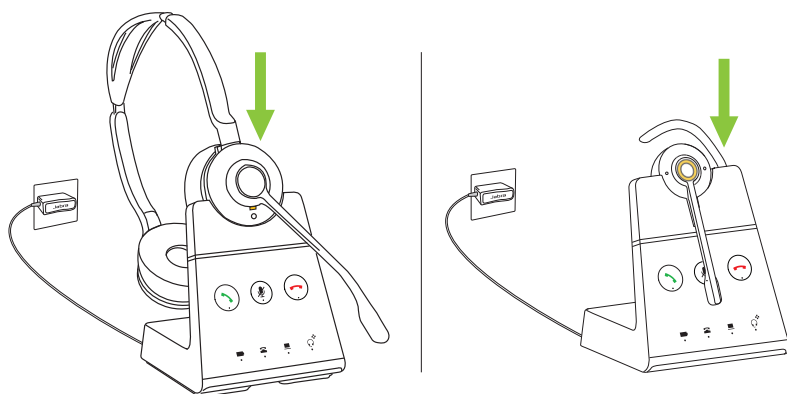

Le casque se recharge chaque fois qu'il est sur la base branchée à une source d'alimentation. Le voyant sur le casque et l'icône de la batterie sur la base clignotent pour indiquer le chargement du casque.

Les casques stéréo/mono ont une autonomie de 13 heures, et le casque convertible a une autonomie de 9 heures.

Tous les micro-micro-casques ont besoin d'environ 1,5 heure pour se recharger rapidement et complètement. 40 % du chargement se fait en environ 30 minutes.

## 4.4 Branchez le micro-casque directement à votre ordinateur.

---

1. Branchez le câble micro-USB fourni à un port USB disponible sur votre ordinateur.

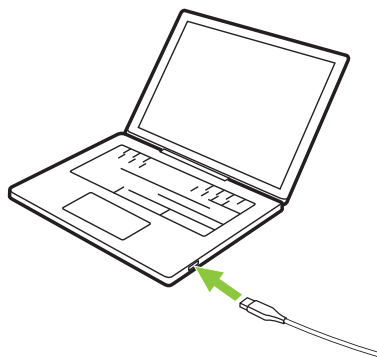

2. Maintenez le bouton Augmenter le volume enfoncé tout en branchant l'autre extrémité du câble micro-USB dans le micro-casque. Une fois que le voyant du micro-casque s'arrête de clignoter en vert, relâchez le bouton.

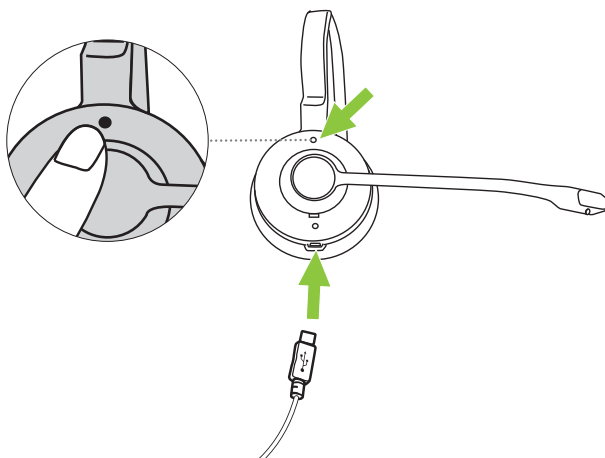

3. Le micro-casque peut maintenant être sélectionné comme appareil de lecture audio sur l'ordinateur.

# 5. Vue d'ensemble de la base

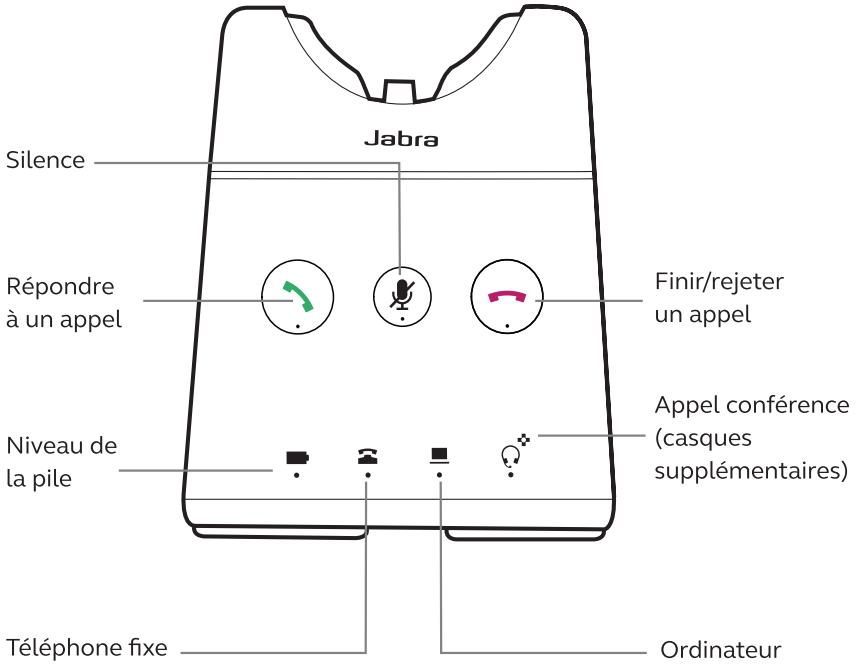

## 5.1 Voyants de la base

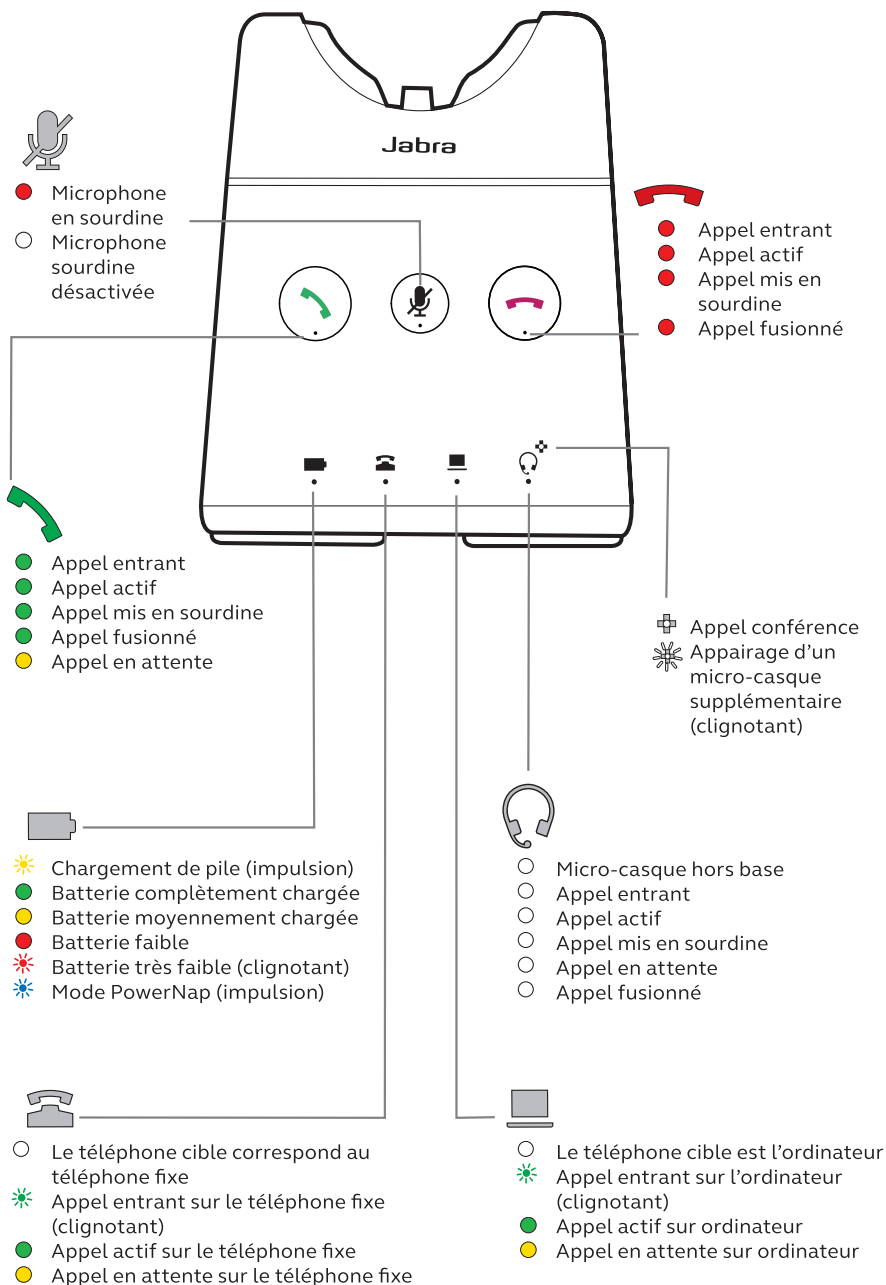

## 5.2 Comment régler le volume du micro pour les appels de téléphone fixe

---

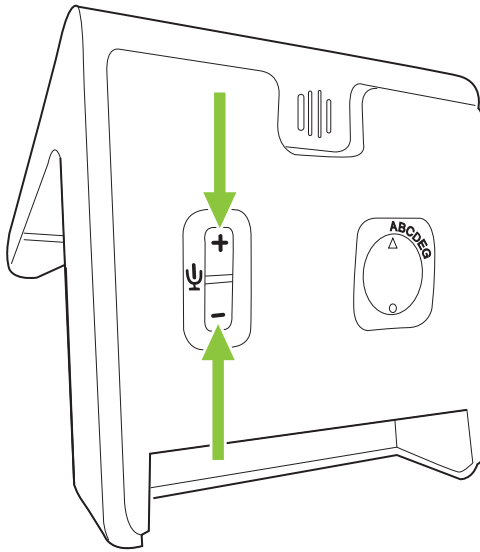

Pour régler le volume du micro du téléphone fixe, appuyez sur le bouton **+** ou **-**, en bas de la base.

## 5.3 Comment trouver une tonalité sur les téléphones fixes

---

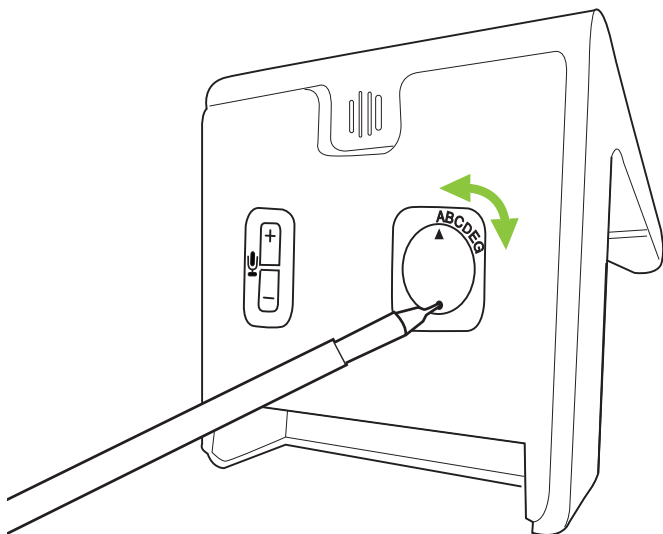

Si vous n'entendez pas de tonalité sur votre téléphone fixe, un réglage différent peut s'avérer nécessaire.

Le bouton de réglage de la tonalité se trouve en bas de la base. Utilisez un objet pointu pour changer de réglage en tournant le bouton jusqu'à ce qu'une tonalité soit perceptible dans le casque. A correspond au réglage par défaut.

# 6. Jabra Direct

Jabra Direct est un logiciel conçu pour soutenir, gérer et activer la fonctionnalité optimale des périphériques Jabra.

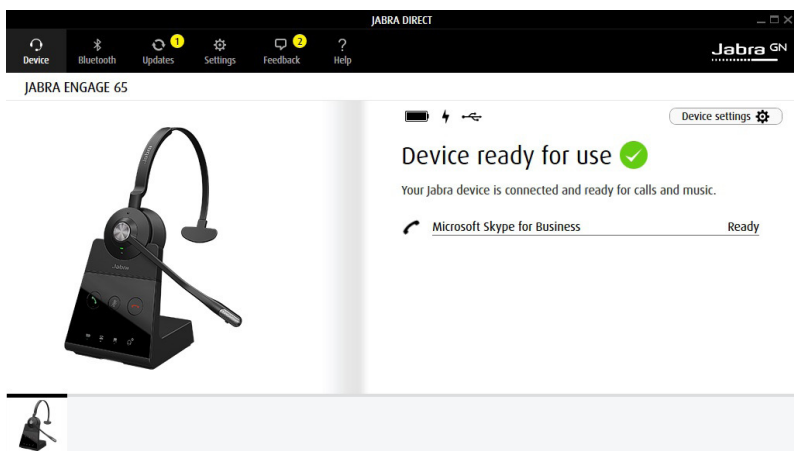

Téléchargement via  
<https://www.fr.jabra.ca/software-and-services/jabra-direct>

## 6.1 Mise à jour du micrologiciel

---

Jabra Direct vous prévient quand une mise à jour micrologicielle est disponible.



# 7. Comment l'utiliser

## 7.1 Vue d'ensemble du casque stéréo/mono

---

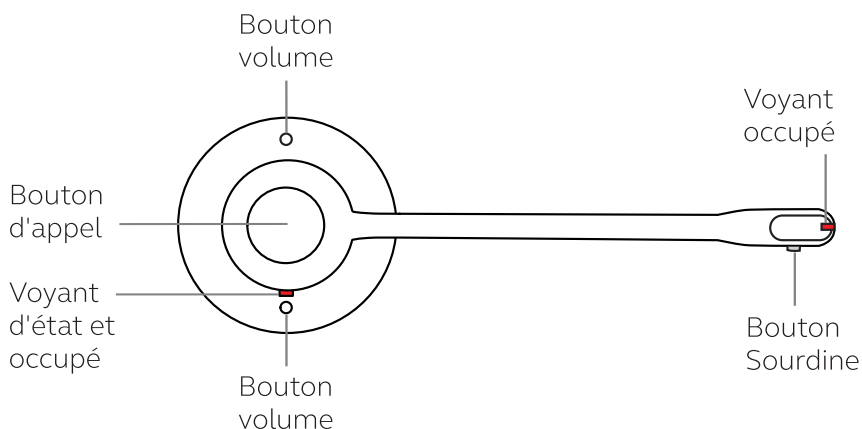



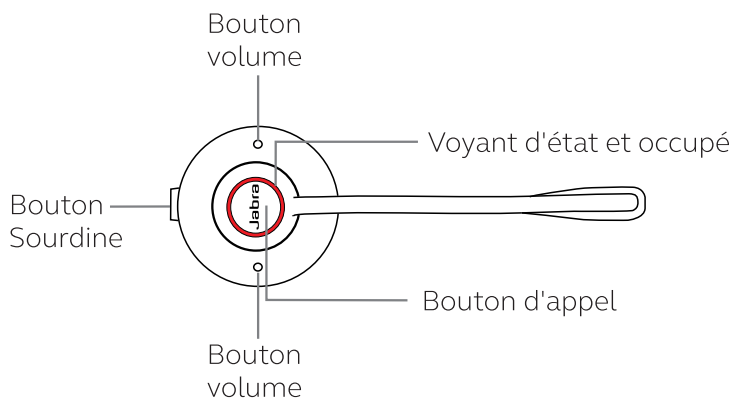

## 7.2 Vue d'ensemble du casque convertible

---

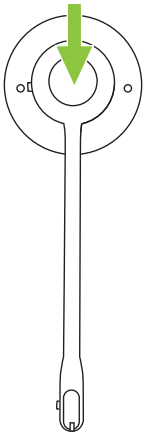

## 7.3 Appels de base

	Fonction	Action
	Mise sous tension	Appuyez sur le bouton <b>Appel</b> du micro-casque, ou sortez le micro-casque de la base
	Mise hors tension	Maintenez le bouton <b>Appel</b> pendant 4 secondes
	Répondre à un appel	Appuyez sur le bouton <b>Appel</b> , enlevez le micro-casque de la base, ou appuyez sur  sur la base
	Terminer un appel	Appuyez sur le bouton <b>Appel</b> , posez le micro-casque sur la base, ou appuyez sur  sur la base
	Refuser un appel	Appuyez deux fois sur le bouton <b>Appel</b> , ou appuyez sur  sur la base
	Changer l'appareil cible	Retirez le micro-casque de la base et maintenez le bouton <b>Appel</b> pendant 1 seconde  Vous pouvez aussi maintenir  sur la base pendant 1 seconde

---

Appuyez sur les boutons **Volume**.

Régler le volume

Le casque convertible utilise un capteur de mouvement pour détecter le bouton d'augmentation du volume et le bouton de diminution du volume, en fonction de l'orientation du casque

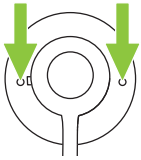

---

Faire basculer le voyant occupé

Appuyez sur les deux boutons **Volume** en même temps

Accéder au menu de réglages du guide vocal

Maintenez les deux boutons **Volume** appuyés en même temps pendant 3 secondes

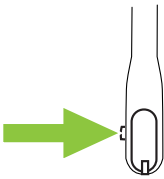

Activer ou désactiver la mise en sourdine du microphone

Appuyez sur le bouton **Silence** (micro-casque stéréo/mono)

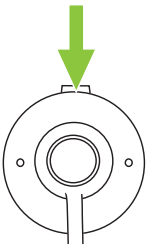

Activer ou désactiver la mise en sourdine du microphone

Appuyez sur le bouton **Silence** (micro-casque convertible)



---

## 7.4 Fusionner les appels

---

Il est possible de fusionner un appel entrant avec un appel en cours.

Pour fusionner les appels :

1. Maintenez le bouton **Appel** (2 secondes) sur le micro-casque, ou appuyez sur  sur la base pour accepter l'appel entrant. L'appel en cours est alors mis en attente.
2. Maintenez pendant 2 secondes  pour fusionner les appels.

Pour défusionner les appels, maintenez le bouton  (2 secondes) sur la base.

Pour terminer la fusion des appels, posez le casque sur la base ou appuyez sur **Appel** sur le combiné.

## 7.5 Appels conférences

---

### ***Ajout de casque(s) à un appel conférence***

Jusqu'à trois casques supplémentaires peuvent être connectés à une base pour un appel conférence.

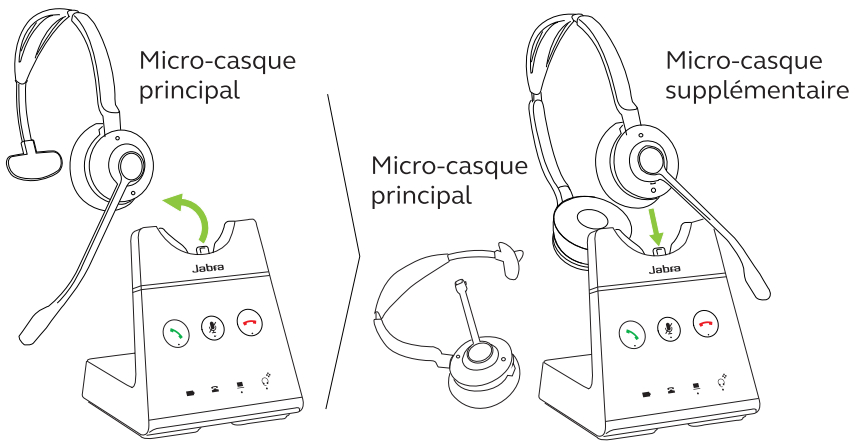

1. Enlevez le casque principal de la base.
2. Posez un casque supplémentaire sur la base. Il fera un essai de couplage à la base.
3. Une commande vocale est audible dans le casque principal. Appuyez sur le bouton **Appel** du casque principal pour accepter la participation du casque supplémentaire à la conférence. Le son est alors partagé entre les casques.

Le casque supplémentaire est mis en sourdine par défaut.

Remarque : Il est possible d'utiliser les casques Jabra Engage 75 pour les appels conférences. Voir la section **Ajout de micro-casque(s) à une conférence téléphonique**.

## ***Ajout de casque(s) à un appel conférence sans station de connexion***

Jusqu'à trois casques supplémentaires peuvent être connectés sur une base, sans avoir besoin de poser les casques sur la base.

1. Enlevez le casque principal de la base.
2. Mettez le casque supplémentaire hors tension en maintenant le bouton **Appel** pendant 4 secondes.
3. Maintenez  pendant 3 secondes sur la base. Le voyant d'appel conférence clignote sur la base.
4. Mettez le casque supplémentaire en mode couplage en maintenant le bouton **Appel** pendant 5 secondes jusqu'à ce que le voyant sur le casque clignote en bleu.
5. Une commande vocale est audible dans le casque principal. Appuyez sur le bouton **Appel** du casque principal pour accepter la participation du casque supplémentaire à la conférence. Le son est alors partagé entre les casques.

Le casque supplémentaire est mis en sourdine par défaut.

Remarque : Il est possible d'utiliser les casques Jabra Engage 75 pour les appels conférences.

## ***Terminer ou quitter un appel conférence***

Pour mettre fin à l'appel de tous les casques, appuyez sur le bouton **Appel** du casque principal, ou posez le casque principal sur la base.

Les casques supplémentaires peuvent quitter la conférence en appuyant sur le bouton **Appel** du casque, ou en posant le casque supplémentaire sur la base du casque principal (et non pas sur la base du casque supplémentaire). L'appel conférence continue alors pour tous les autres casques.

## ***Mode conférence permanent***

La conférence s'arrête automatiquement par défaut pour tous les casques supplémentaires quand l'appel se termine.

Il est possible de continuer la conférence avec les casques supplémentaires jusqu'à ce que le casque principal soit posé sur la base. Il suffit de changer ce réglage dans Jabra Direct.

## 7.6 Transférer un appel du téléphone fixe vers le casque

---

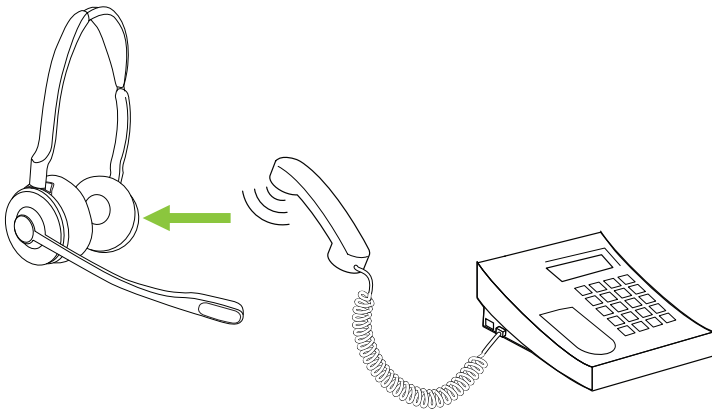

Pour transférer un appel :

1. Sélectionnez le téléphone fixe comme le téléphone cible sur la base.
2. Sortez le micro-casque de la base ou appuyez sur le bouton **Appel** du micro-casque. L'appel audio est transféré du téléphone fixe au micro-casque. Si nécessaire, appuyez sur le bouton du téléphone fixe et ne raccrochez le combiné qu'une fois l'appel terminé.



## 7.7 Transférer un appel du casque au téléphone fixe

---

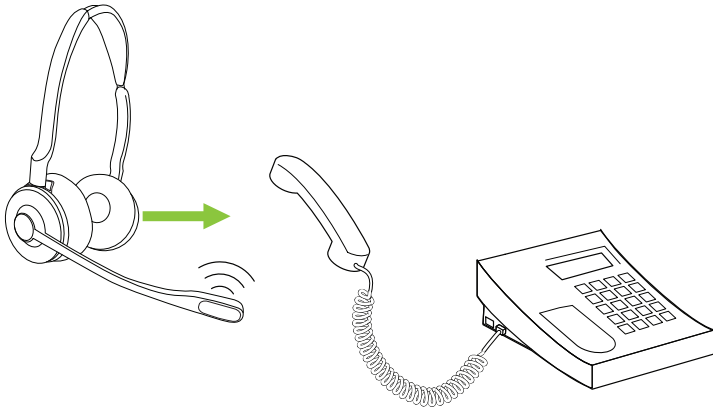

Pour transférer un appel du casque vers un téléphone fixe, sortez le combiné du téléphone fixe, puis posez le casque dans la base.

L'appel audio passe du micro-casque au téléphone fixe si la base est branchée dans le port combiné du téléphone fixe. Autrement, appuyez sur le bouton du combiné du téléphone fixe.

## 7.8 Gérer des appels multiples

---

Le casque et la base peuvent accepter et gérer plusieurs appels à la fois.

### Gérer des appels multiples

Répondre à un appel entrant et mettre l'appel en cours en attente

Appuyez sur  sur la base

Basculer entre l'appel en attente et l'appel actif

Appuyez sur  sur la base

Rejeter un appel entrant alors que vous avez un appel en cours

Appuyez sur  sur la base

## 7.9 Comment changer la langue des commandes vocales

---

Il existe 5 langues disponibles pour les commandes vocales du casque : Anglais, Allemand, Français, Japonais et Espagnol.

Pour changer la langue :

1. Quand vous n'avez pas d'appel en cours, maintenez les boutons de volume sur le casque pendant 2 secondes pour accéder au menu des réglages du guide vocal. La langue des commandes vocales est le premier réglage disponible.
2. Appuyez sur les boutons **Volume** pour parcourir les langues disponibles.
3. Appuyez sur le bouton **Appel** pour accepter la langue.
4. Maintenez les boutons de volume sur le casque pendant 2 secondes pour quitter le menu des réglages du guide vocal. La base se réinitialise et le nouveau réglage est mémorisé.

## 7.10 Comment ajouter un nouveau casque principal

---

Il existe trois méthodes pour ajouter un nouveau micro-casque principal à la base :

A) Si le casque principal actuel n'est pas à portée de la base ou est éteint, il suffit de poser le nouveau casque sur la base. Il devient alors le casque principal. Le voyant d'état du casque et d'appel conférence clignote sur la base pour indiquer que le nouveau casque est maintenant le casque principal.

B) Si le micro-casque principal actuel est à portée de la base et allumé, et que la base n'est pas en cours d'appel, posez le nouveau micro-casque sur la base et maintenez le bouton **Appel** (1 seconde) sur le micro-casque jusqu'à ce que le voyant d'état du micro-casque et d'appel conférence clignote sur la base. Ceci indique qu'il est alors le micro-casque principal.

C) Si **l'appairage facile** a été activé dans Jabra Direct, et que le micro-casque principal actuel n'a pas d'appel en cours, posez simplement le nouveau micro-casque sur la base. Il devient alors le casque principal. Le voyant d'état du casque et d'appel conférence clignote sur la base pour indiquer que le nouveau casque est maintenant le casque principal.

## 7.11 Comment réinitialiser

---

La réinitialisation du casque et de la base réinitialise tous les réglages.

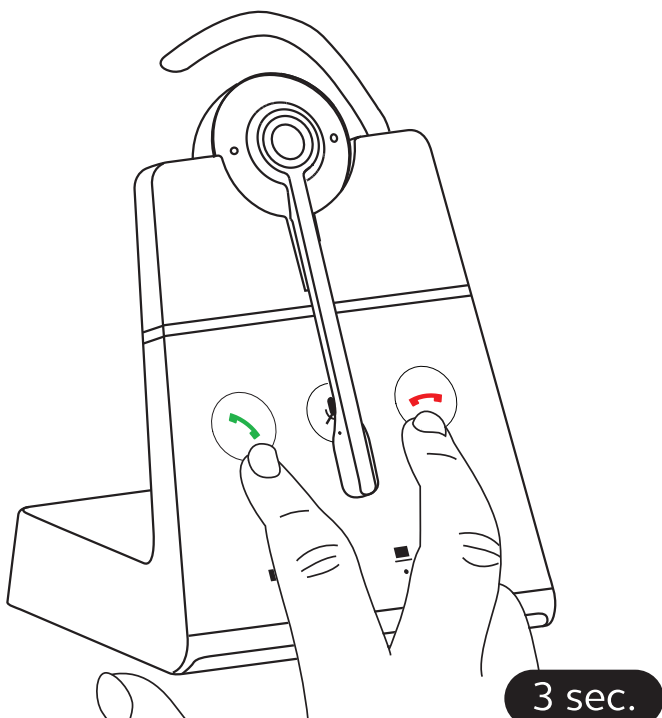

Pour réinitialiser :

1. Posez le casque sur la base.
2. Maintenez le bouton **Répondre à un appel** et le bouton **Fin d'appel** enfoncés sur la base pendant 3 secondes. Le casque et la base se réinitialisent et tous les paramètres retournent à la valeur par défaut.

La base et le casque peuvent aussi être réinitialisés avec Jabra Direct.

# 8. Comment changer les réglages

Les réglages du casque et du téléphone peuvent être modifiés à partir du menu des réglages du guide vocal.

Tous les réglages peuvent également être modifiés à l'aide de Jabra Direct sur votre ordinateur. Télécharger Jabra Direct sur [jabra.com/direct](http://jabra.com/direct)

## Navigation

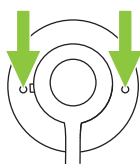

Accéder au menu de réglages du guide vocal

Appuyez pendant 3 secondes en même temps sur **Augmenter le volume** et sur **Réduire le volume**

Parcourir les options de réglage

Appuyez sur le bouton **Augmenter le volume** ou sur **Réduire le volume**

Quitter le menu de réglages du guide vocal

Appuyez pendant 2 secondes en même temps sur **Augmenter le volume** et sur **Réduire le volume**

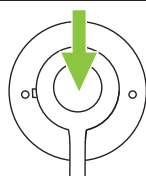

Accepter l'option de réglage

Appuyez sur le bouton **Appel** pour accepter l'option de réglage annoncée. Vous passez au réglage suivant

## Réglages

Langue des commandes vocales	Sélectionnez la langue de la voix dans le micro-casque dans la liste de 5 langues
Commandes vocales	Sélectionnez pour activer les commandes vocales
Tonalité de rappel de sourdine	Sélectionnez pour utiliser un rappel audio périodique quand le micro est en sourdine
Sonnerie du téléphone fixe	Sélectionnez une sonnerie pour les téléphones fixes
Volume de la sonnerie du téléphone fixe	Sélectionnez le volume de la sonnerie pour les téléphones fixes
Sonnerie de téléphone logiciel	Sélectionnez une sonnerie pour les téléphones logiciels
Volume de sonnerie de téléphone logiciel	Sélectionnez le volume de la sonnerie pour les téléphones logiciels
Portée ou densité	Sélectionnez si une amélioration doit être apportée à la base en matière de portée ou de densité
Type de crochet	Sélectionnez le type de crochet
Téléphone par défaut	Sélectionnez le type de téléphone par défaut

# 9. Assistance

## 9.1 FAQ

---

Lisez les FAQ sur [jabra.com/engage](https://jabra.com/engage).

## 9.2 Comment entretenir votre appareil

---

- Les températures recommandées sont : -5 °C et 45 °C (23 °F et 113 °F).
- Ne rangez pas le casque pendant une longue période sans le recharger (maximum trois mois).
- Si le casque ou la base sont sales, il est recommandé de les nettoyer avec un chiffon doux qui ne peluche pas qui sera imbibé d'eau propre.

## 9.3 Remplacement des accessoires

---

Les accessoires de rechange ou supplémentaires peuvent être achetés en ligne sur [jabra.com/accessories](https://jabra.com/accessories).