

Yealink



Yealink Gigabit IP Phone SIP-T42S User Guide

droits d'auteur

Copyright © 2017 TECHNOLOGIE RÉSEAU YEALINK (XIAMEN)

Copyright © 2017 Yealink (Xiamen) Network Technology CO., LTD. Tous droits réservés. Aucune partie de ceci la publication peut être reproduite ou transmise sous quelque forme ou par tout moyen, électronique ou mécanique, photocopier, enregistrer ou autrement, à quelque fin que ce soit, sans l'autorisation écrite expresse de Yealink (Xiamen) Network Technology CO., LTD. Selon la loi, la reproduction inclut la traduction dans une autre langue ou dans un autre format.

Lorsque cette publication est rendue disponible sur les médias, Yealink (Xiamen) Network Technology CO., LTD. donne son consentement au téléchargement et à l'impression de copies du contenu fourni dans ce fichier uniquement pour un usage privé et non pour la redistribution.

Aucune partie de cette publication ne peut être sujette à une altération, une modification ou une utilisation commerciale. Yealink (Xiamen) Network Technology CO., LTD. ne sera pas responsable des dommages résultant de l'utilisation d'une publication illégalement modifiée ou altérée.

Marques déposées

Yealink®, le logo, le nom et les marques sont des marques commerciales de Yealink (Xiamen) Network Technology CO., LTD, qui sont légalement enregistrées en Chine, aux États-Unis, dans l'UE (Union européenne) et dans d'autres pays.

Toutes les autres marques appartiennent à leurs propriétaires respectifs. Sans l'autorisation écrite expresse de Yealink, le destinataire ne doit pas reproduire ou transmettre une quelconque partie des présentes sous quelque forme ou par quelque moyen que ce soit, avec quelque à un usage autre que personnel.

garantie

(1) Garantie

LES SPÉCIFICATIONS ET INFORMATIONS CONCERNANT LES PRODUITS DANS CE GUIDE SONT SOUMISES À CHANGEMENT SANS PRÉAVIS. TOUTES LES DÉCLARATIONS, INFORMATIONS ET RECOMMANDATIONS CONTENUES DANS CE LE GUIDE SONT CONSIDÉRÉS EXACTS ET PRÉSENTÉS SANS GARANTIE D'AUCUNE SORTE, EXPRESSE OU IMPLICITE. LES UTILISATEURS DOIVENT ASSUMER L'ENTIÈRE RESPONSABILITÉ DE LEUR APPLICATION DES PRODUITS.

(2) Avis de non-responsabilité

TECHNOLOGIE DE RÉSEAU YEALINK (XIAMEN) CO., LTD. N'OFFRE AUCUNE GARANTIE D'AUCUNE SORTE AVEC CONCERNANT CE GUIDE, Y COMPRIS, MAIS SANS LIMITATION, LES GARANTIES IMPLICITES DE QUALITÉ MARCHANDE ET ADÉQUATION À UN USAGE PARTICULIER. Yealink (Xiamen) Network Technology CO., LTD. ne sera pas responsable des erreurs contenues dans le présent document ni des dommages accessoires ou consécutifs liés à la fourniture, à l'exécution ou à l'utilisation de ce guide.

(3) Limitation de responsabilité

Yealink et/ou ses fournisseurs respectifs ne sont pas responsables de l'adéquation des informations contenues dans ce document pour quelque raison que ce soit. Les informations sont fournies « telles quelles » et Yealink ne fournit aucune garantie et sont sujettes à modification sans préavis. Tous les risques autres que les risques liés à l'utilisation des informations sont supportés par le destinataire. En aucun cas, même si Yealink a été suggéré la survenance de

les dommages directs, consécutifs, accessoires, spéciaux, punitifs ou autres (y compris, mais sans s'y limiter, la perte de profit commercial, l'interruption des activités ou la perte d'informations commerciales), ne seront pas responsables de ces dommages.

Contrat de licence de l'utilisateur final

Ce contrat de licence utilisateur final (« CLUF ») est un accord juridique entre vous et Yealink. En installant, copiant ou utilisant les Produits de toute autre manière, vous : (1) acceptez d'être lié par les termes de ce CLUF, (2) vous êtes le propriétaire ou un utilisateur autorisé de l'appareil, et (3) vous déclarez et garantissez que tu as le droit, autorité et capacité de conclure cet accord et de respecter tous ses termes et conditions, simplement comme si vous l'aviez signé. Le CLUF de ce produit est disponible sur la page d'assistance Yealink du produit.

Informations sur les brevets

La Chine, les États-Unis, l'UE (Union européenne) et d'autres pays protègent un ou plusieurs brevets de produits associés et/ou brevets appliqués par Yealink.

Commentaires des clients

Nous nous efforçons d'améliorer la qualité de notre documentation et nous apprécions vos commentaires. Envoyez vos opinions et commentaires par courrier électronique à DocsFeedback@yealink.com.

Soutien technique

Visitez Yealink WIKI (<http://support.yealink.com/>) pour le dernier firmware, les guides, les FAQ, les documents produits, et plus. Pour un meilleur service, nous vous recommandons sincèrement d'utiliser le système Yealink Ticketing (<https://ticket.yealink.com>) pour soumettre tous vos problèmes techniques.

INFORMATIONS GNU GPL

Le micrologiciel du téléphone IP Yealink SIP-T42S contient des logiciels tiers sous la licence publique générale GNU (GPL). Veuillez vous référer à la GPL pour connaître les termes et conditions exacts de la licence.

La licence GPL originale, le code source des composants sous licence GPL et utilisés dans les produits Yealink peuvent être téléchargés en ligne :

<http://www.yealink.com/GPLOpenSource.aspx?BaseInfoCatId=293&NewsCatId=293&CatId=293>.

À propos de ce guide

Merci d'avoir choisi le téléphone IP SIP-T42S, un téléphone IP Gigabit ultra-élégant qui est superbement conçu pour fournir des fonctionnalités de téléphonie professionnelle, telles que la mise en attente d'appel, le transfert d'appel, le champ de lampe d'occupation, la recherche de personnes multidiffusion et la conférence sur un réseau IP.

Ce guide fournit tout ce dont vous avez besoin pour utiliser rapidement votre nouveau téléphone. Tout d'abord, vérifiez auprès de votre administrateur système que le réseau IP est prêt pour la configuration du téléphone. Assurez-vous également de lire le contenu de l'emballage dans ce guide avant de configurer et d'utiliser le téléphone IP SIP-T42S.

Voir le [Guide des avis réglementaires sur les produits Yealink](#) pour toutes les directives réglementaires et de sécurité.

Dans ce guide

Les sujets abordés dans ce guide comprennent :

[Aperçu](#) du chapitre 1

Chapitre 2 [Mise en route](#)

Chapitre 3 [Personnalisation de votre téléphone](#)

Chapitre 4 [Fonctionnalités d'appel de base](#)

Chapitre 5 [Fonctionnalités avancées du téléphone](#)

Sommaire des changements

Cette section décrit les modifications apportées à ce guide pour chaque version et version du guide.

Modifications pour la version 81, version du guide 81.90

Les sections suivantes sont nouvelles :

[Connexion réseau](#) à la page 19

[Paramètres du réseau sans fil](#) à la page 23

[Casque Bluetooth](#) à la page 65

[Enregistrement à l'aide d'une clé USB](#) à la page 140

Des mises à jour majeures ont eu lieu dans les sections suivantes :

[Accessoires en option](#) à la page 14

[Installation du téléphone](#) à la page 16

[Volume](#) à la page 42

Modifications pour la version 81, version du guide 81.70

La section suivante est nouvelle :

[Parcage d'un appel/Récupération d'un appel parqué vers l'utilisateur surveillé](#) à la page 137

Des mises à jour majeures ont eu lieu dans les sections suivantes :

[Saisie de données et modification des champs](#) à la page 29

[Configuration d'une URL d'accès](#) à la page 57

[Touches DSS](#) à la page 69

[Réponse automatique](#) à la page 95

[Ne pas déranger \(NPD\)](#) à la page 101

[Renvoi d'appel](#) à la page 105

[Parcage/Récupération d'appels](#) à la page 119

[Configuration de l'alerte visuelle et audio pour la collecte BLF](#) à la page 132

[Réception d'un flux RTP](#) à la page 154

Le type de sonnerie BLF est déplacé vers [Configuration de l'alerte visuelle et audio pour la capture BLF](#) à la page 132.

Modifications pour la version 81, version du guide 81.20

Aucun

Table des matières

À propos de ce guide	ix
Dans ce guide.....	ix
Sommaire des changements	ix Modifications pour la
version 81, Guide Version 81.90.....	ix Modifications pour la version 81, version du
guide 81.70	x Modifications pour la version 81, version du guide
81.20.	X
Table des matières.....	xi
Aperçu.....	1
Instructions sur les composants matériels	1
Instructions relatives aux icônes	3
Icônes d'état des fonctionnalités.....	3
Icônes des touches de ligne.....	4
Autres icônes.....	4
Instructions pour les voyants.....	5
Les interfaces des utilisateurs	7
Interface utilisateur du téléphone.....	8
Interface utilisateur Web.....	8
Documentation	11
Commencer.....	13
Contenu de l'emballage	13
Accessoires optionnels	14
Installation du	16
téléphone.....	16
Connexion réseau.....	19
Connexion au réseau filaire.....	19
Connexion au réseau sans	20
fil.....	20
Initialisation du téléphone.....	20
État du téléphone.....	21
Paramètres réseau de base	22
Paramètres du	23
réseau sans fil	23
Activation du mode Wi-	23
Fi.....	23
Connexion au réseau sans	24
fil.....	24
Affichage des informations sur le réseau sans	27
fil	27
Gestion du réseau sans fil	27
enregistré.....	27

Déconnexion de la connexion réseau sans fil	28	Désactivation du mode Wi-Fi	28
Inscription	28		
Écran de veille	29		
Saisir des données et modifier des champs.....	29		
 Personnaliser votre téléphone.....33			
Réglages généraux	33		
Économie d'énergie.....	33		
Rétroéclairage.....			
36 Langue.....	37		
Heure Date.....	37		
Mot de passe administrateur.....	39		
Clé comme envoi	40		
Verrouillage du téléphone.....	40		
Les paramètres audio.....	42		
Volume.....	42		
Sonneries.....	43		
Tonalité des touches.....			
45 Gestion des contacts	45		
Annuaire.....	45		
Répertoire local	47	Liste	
noire.....	55		
Annuaire téléphonique à distance.....	56		
Gestion de l'historique des appels.....	58	Affichage des	
enregistrements de l'historique	58		
Passer un appel à partir des enregistrements de l'historique	59	Ajout	
d'un contact au répertoire local/liste noire.....	59	Suppression des enregistrements	
de l'historique.....	59	Désactivation	
Historique.....	60	Recherche dans la liste des	
sources lors de la numérotation	60		
Personnalisations du système.....	62	Personnalisation	
du logo	62		
Utilisation du casque.....	63		
Oreillette Bluetooth.....	65		
Clés DSS.....	69		
Gestion des comptes	80	Plan de	
numérotation.	82		
Numéro d'urgence.....	88	Clavier en	
direct.....	89	Ligne	
d'assistance.....	89		
 Fonctionnalités d'appel de base.....91			

Passer des appels	
92 Répondre aux appels.....	
94 Réponse automatique	95
Mettre fin aux appels.....	
95 Recomposer des numéros.....	
96 Numérotation d'un appel récent	96
Rappel automatique.....	97
Fin de l'appel.....	98
Rappel	99
Appel muet	99
Mettre un appel en sourdine	
.100 Mise en sourdine pendant la numérotation	100
Mise en attente/reprise d'appel	100
Ne pas déranger (NPD).....	101 Renvoi
d'appel	105
Transfert statique.....	105 Transfert
dynamique	111 Transfert
d'appel.....	111
Transfert aveugle.....	112
Transfert semi-assisté.....	114
Transfert assisté.....	114
Appel en attente	115
Conférence	116
Conférence locale	116
Conférence du réseau.....	117
Parcage/Récupération d'appels.....	119
Mode FAC	120
Mode de transfert.....	122
Appel décroché	124
Interception d'appel dirigée.....	124 Groupe Appel
décroché	126 Appel
anonyme	128 Rejet d'appel
anonyme	129
Fonctionnalités avancées du téléphone.....	131
Champ de lampe occupé (BLF).....	131 Configuration de
la fonction BLF sur l'IP Téléphone.....	131 Utilisation de la fonction BLF sur le téléphone
IP	136
Liste BLF	138
Enregistrement d'appel	139
Enregistrement à l'aide d'une clé USB	140 Enregistrement à l'aide
d'une touche d'enregistrement.....	144 Bureau
partagé	146
Interphone	148

Configuration de la fonction interphone sur le téléphone IP.....	148	Utilisation de l'interphone	150
Recherche de personnes multidiffusion.....			151
Envoi d'un flux RTP.....	151		
Réception du flux RTP	154		
Utilisation de la recherche de personnes multidiffusion.....			156
Musique d'attente (MoH).....	157		
Distribution automatique des appels (ACD)	158		
Affichage des appels partagés (SCA).....	159		
Configuration de la fonction SCA sur le téléphone IP	160		
Utilisation de la fonction SCA sur le téléphone IP.....		167	Apparence
de ligne pontée (BLA).....		173	Configuration
de la fonction BLA sur le téléphone IP.....		174	Utilisation de la
fonction BLA sur le téléphone IP.....		176	
Messages.....	178		
Service de messages courts (SMS).....		178	
Messagerie vocale		180	
Indicateur de message en attente (MWI)		182	
 Annexe.....			185
Annexe A – Fuseaux horaires.....		185	
Annexe B – Structure des menus.....		187	
 Indice			189

Aperçu

Ce chapitre donne une présentation du téléphone IP SIP-T42S. Les sujets incluent :

[Instructions sur les composants matériels](#)

[Instructions sur l'icône](#)

[Instructions LED](#)

Interfaces [utilisateur](#)

Documentations [_](#)





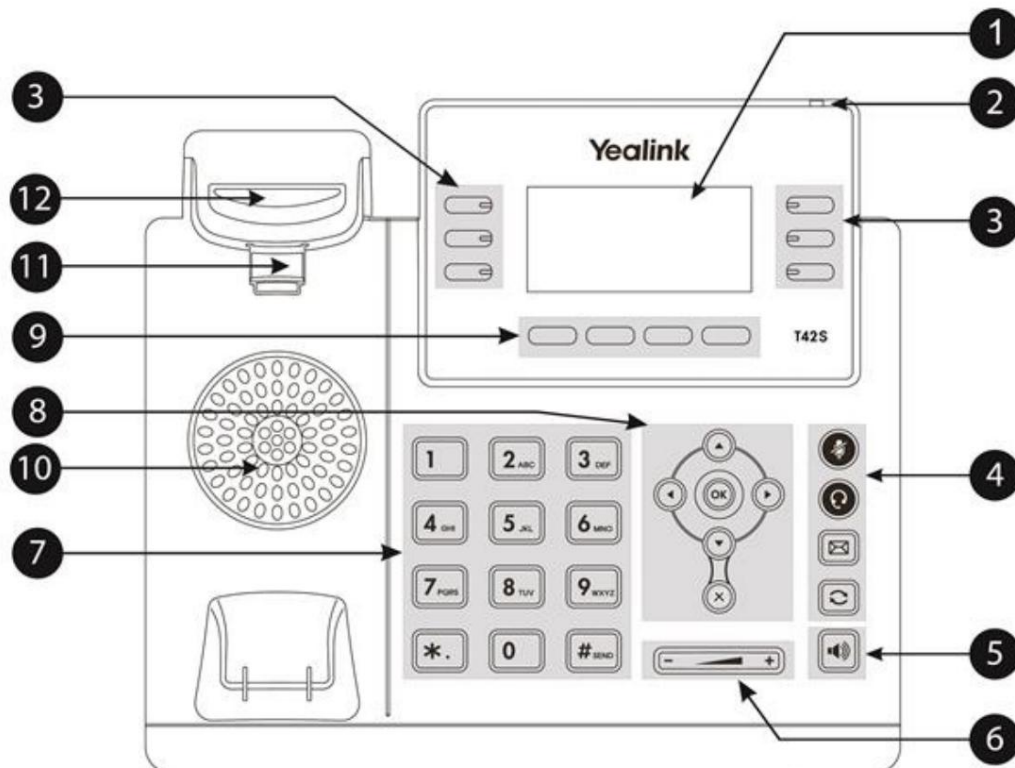

Si vous avez besoin d'informations supplémentaires ou d'assistance avec votre nouveau téléphone, contactez votre système administrateur.

Instructions sur les composants matériels

Les principaux composants matériels du téléphone IP SIP-T42S sont l'écran LCD et le clavier.



Les instructions des composants matériels du téléphone IP SIP-T42S sont :













Article	Description
Écran LCD	<p>Affiche des informations sur les appels, les messages, les touches programmables, l'heure, date et autres données pertinentes :</p> <ul style="list-style-type: none"> • Compte par défaut • Informations sur l'appel : identification de l'appelant, durée de l'appel • Icônes (par exemple : • DND) <p>Texte d'un appel manqué ou informations sur le deuxième appelant entrant)</p> <ul style="list-style-type: none"> • Texte d'invite (par exemple, « Enregistrement du fichier de configuration ! ») • Heure et date
Indicateur d'alimentation LED	<p>Indique l'état de l'appel, l'état du message et le système du téléphone statut.</p> <ul style="list-style-type: none"> • Reçoit un appel entrant – Clignotement rapide • Reçoit un message vocal ou un message texte – Clignotement lent
Touches de ligne	Utilisez ces touches pour activer jusqu'à douze comptes et attribuer diverses fonctionnalités.
 (Touche muette)	Bascule et indique la fonction muet.
 (Clé du casque)	Bascule et indique le mode casque.
 (Clé de message)	Accède aux messages vocaux.
 (Touche de rappel)	Recompose un numéro précédemment composé.
Touche du haut-parleur	Bascule et indique le mode mains libres (haut-parleur) mode.
Touche de volume	Règle le volume du combiné, du casque, du haut-parleur ou sonnerie.
Clavier	Fournit les chiffres, les lettres et les caractères spéciaux dans applications contextuelles.
	Faites défiler les informations affichées.
	Confirme les actions ou répond aux appels entrants.
	Annule les actions ou rejette les appels entrants.
Touches programmables	Étiqueter automatiquement pour identifier leur contexte caractéristiques.
Haut-parleur	Fournit une sortie audio mains libres (haut-parleur).
Onglet réversible	Sécurise le combiné dans son support lorsque l'adresse IP le téléphone est monté verticalement. Pour plus d'informations sur la façon d'ajuster la languette réversible, reportez-vous à Support mural Yealink Guide d'installation rapide pour Ouilien IP Téléphone (s
Crochet commutateur	<ul style="list-style-type: none"> • En décrochant le combiné du support du combiné, le Le crochet commutateur rebondit et le téléphone se connecte à la ligne. • En posant le combiné sur son support, le

	Article	Description
		le téléphone se déconnecte de la ligne.

Instructions relatives aux icônes

Icônes d'état des fonctionnalités







Les icônes apparaissant sur la barre d'état sont décrites dans le tableau suivant :

Icônes	Description
	Le réseau n'est pas disponible
	Mode mains libres (haut-parleur)
	Mode combiné
	Mode casque
	Messagerie vocale
	Réponse automatique
	Ne pas déranger (MDN)
	Le volume de la sonnerie est de 0
	Verrouillage du téléphone
	Appels manqués
	Renvoi d'appel
	L'enregistrement démarre avec succès (à l'aide d'une clé USB)
	L'enregistrement est en pause (à l'aide d'une clé USB)





Icônes de touches de ligne

Les icônes apparaissant sur l'étiquette de la touche de ligne sont décrites dans les tableaux suivants :

Icône indicateur (associée à la ligne)

Icônes	Description
	La ligne privée s'enregistre avec succès
	La ligne partagée/pontée s'enregistre avec succès
	Enregistrement
	Échec de l'enregistrement
	NPD est activé sur cette ligne
	Le renvoi d'appel est activé sur cette ligne



Indicateur d'icône (associé à l'ACD)



Icône	Description
	L'état ACD est disponible
 et x	L'état ACD n'est pas disponible
	L'état de l'ACD est Wrap up
	Se déconnecter du système ACD

Autres icônes





Les icônes apparaissant lors de l'accès aux fonctionnalités sont décrites dans les tableaux suivants :

Indicateur d'icône (associé à l'enregistrement des appels)

Icône	Description
	La boîte d'enregistrement est pleine
	Un appel ne peut pas être enregistré

Icône	Description
	L'enregistrement démarre avec succès
	L'enregistrement ne peut pas démarrer
	L'enregistrement ne peut pas être arrêté

Indicateur d'icône (associé à l'historique des appels)

Icône	Description
	Appels reçus
	Appels passés
	Appels manqués
	Appels transférés

Icône indicateur (associée au contact)

Icône	Description
	L'icône contact

Instructions pour les LED

Indicateur d'alimentation LED

État du voyant	Description
Rouge uni	Le téléphone s'initialise.
Rouge clignotant rapidement (300 ms)	Le téléphone sonne.
Rouge clignotant lentement (1 s)	Le téléphone reçoit un message texte ou un message vocal.
Désactivé	<p>Le téléphone est éteint.</p> <p>Le téléphone est inactif.</p> <p>Le téléphone est occupé.</p> <p>L'appel est mis en attente ou est mis en attente.</p> <p>L'appel est coupé.</p>

LED touche de ligne

État du voyant	Description
Vert uni	La ligne est saisie. La ligne est en conversation.
Vert clignotant rapidement	La ligne reçoit un appel entrant.
Vert clignotant lentement	L'appel est mis en attente.
Désactivé	La ligne est inactive.

LED de touche de ligne (configurée comme touche BLF ou touche BLF List)

État du voyant	Description
Vert uni	L'utilisateur surveillé est inactif.
Rouge clignotant rapidement (200 ms)	L'utilisateur surveillé reçoit un appel entrant.
Rouge uni	L'utilisateur surveillé est occupé. La conversation de l'utilisateur surveillé est mise en attente (Cet état de LED nécessite la prise en charge du serveur).
Rouge clignotant lentement (1 s)	L'appel est parqué sur le téléphone de l'utilisateur surveillé nombre.
Désactivé	L'utilisateur surveillé n'existe pas.

LED de touche de ligne (utilisée comme touche de changement de page)

État du voyant	Description
Rouge uni	Il y a un appel parqué sur la touche de ligne du poste non en cours. page.
Vert uni	Il y a un appel sur la touche de ligne de la page non courante.
Vert clignotant rapidement	La ligne reçoit un appel entrant sur le réseau non actuel page.
Rouge clignotant rapidement	L'utilisateur surveillé reçoit un appel entrant sur le page non courante.
Désactivé	Les touches de ligne sur chaque page sont inactives.

LED touche ligne (associée à une ligne partagée)

Le téléphone SCA local indique que le téléphone est impliqué dans un appel SCA, tandis que le téléphone SCA de surveillance indique que le téléphone n'est pas impliqué dans l'appel SCA.

État du voyant	Description
Désactivé	La ligne partagée est inactive.
Vert clignotant rapidement	La ligne partagée reçoit un appel entrant.
Vert fixe (pour SCA local	La ligne partagée est en conversation.

État du voyant	Description
téléphone) Rouge fixe (pour surveiller SCA téléphone)	La ligne partagée compose un numéro. La ligne partagée est saisie. La conversation sur la ligne partagée est introduite par l'autre correspondant sur la ligne partagée.
Vert clignotant lentement (pour les téléphone SCA) Rouge clignotant lentement (pour surveiller le téléphone SCA)	La conversation en ligne partagée est mise en attente publique.
Vert clignotant lentement (pour les téléphone SCA) Rouge fixe (pour surveiller SCA téléphone)	La conversation en ligne partagée est mise en attente privée. Pour un appel à plusieurs, tous les correspondants de la ligne partagée participant à cet appel placez la ligne partagée conversation en attente.

LED touche ligne (associée à une ligne pontée)

Le téléphone BLA local indique que le téléphone est impliqué dans un appel BLA, tandis que le téléphone BLA de surveillance phone indique que le téléphone n'est pas impliqué dans l'appel BLA.

État du voyant	Description
Désactivé	La ligne pontée est inactive.
Vert clignotant rapidement	La ligne pontée reçoit un appel entrant.
Vert fixe (pour le téléphone BLA local) Rouge fixe (pour surveiller le téléphone BLA)	La ligne pontée est en conversation. La ligne pontée compose. La ligne pontée est saisie.
Vert clignotant lentement (pour les téléphone BLA) Rouge clignotant lentement (pour surveiller le téléphone BLA)	La conversation sur la ligne pontée est mise en attente.

Note

Ce qui précède présente l'état des LED par défaut. Les états du voyant d'alimentation et du voyant de la touche BLF sont configurables via l'interface utilisateur Web. Vous pouvez également personnaliser l'état du voyant de la touche BLF et le comportement de la touche BLF. Pour plus d'informations, contactez votre administrateur système.

Les interfaces des utilisateurs

Deux façons de personnaliser les configurations de votre téléphone IP SIP-T42S :

L'interface utilisateur sur le téléphone IP.

L'interface utilisateur dans un navigateur Web sur votre PC.

Le clavier des composants matériels et l'écran LCD constituent l'interface utilisateur du téléphone, qui permet à l'utilisateur d'exécuter toutes les tâches d'opération d'appel et les modifications de configuration de base directement sur

le téléphone. De plus, vous pouvez utiliser l'interface utilisateur Web pour accéder à tous les paramètres de configuration. Dans de nombreux cas, il est possible d'utiliser l'interface utilisateur du téléphone et/ou l'interface utilisateur Web de manière interchangeable. Cependant, dans certains cas, il est uniquement possible d'utiliser l'une ou l'autre interface pour faire fonctionner le téléphone et modifier les paramètres.

Interface utilisateur du téléphone

Vous pouvez personnaliser votre téléphone en appuyant sur la touche programmable Menu pour accéder à l'interface utilisateur du téléphone. L'option Paramètres avancés n'est accessible qu'à l'administrateur et le mot de passe administrateur par défaut est « admin » (sensible à la casse). Pour plus d'informations sur la personnalisation de votre téléphone avec les options disponibles dans l'interface utilisateur du téléphone, reportez-vous à [Personnalisation de votre téléphone](#) à la page 33.

Note

Pour une meilleure compréhension de la structure du menu, veuillez vous référer à l'[Annexe B – Structure du menu](#) à la page 187.

Interface utilisateur Web

En plus de l'interface utilisateur du téléphone, vous pouvez également personnaliser votre téléphone via l'interface utilisateur Web. Pour accéder à l'interface utilisateur Web, vous devez connaître l'adresse IP de votre nouveau téléphone. Pour obtenir l'adresse IP, appuyez sur la touche OK du téléphone lorsque le téléphone est inactif.

Saisissez l'adresse IP (par exemple, <http://192.168.0.10> ou 192.168.0.10 pour IPv4 ;

[http://\[2005:1:1:1:215:65ff:fe64:6e0a\]](http://[2005:1:1:1:215:65ff:fe64:6e0a]) ou [\[2005:1:1:1:215:65ff:fe64:6e0a\]](http://[2005:1:1:1:215:65ff:fe64:6e0a]) pour IPv6) dans la barre d'adresse d'un navigateur web sur votre PC. Le nom d'utilisateur et le mot de passe de l'administrateur par défaut sont tous deux

« admin » (sensible à la casse).

Note

L'accès aux paramètres avancés du compte ou du réseau via l'interface utilisateur Web peut être bloqué par le navigateur Web (par exemple Chrome, Firefox) si vous avez installé le « plugin Adblock Plus ».

Les options que vous pouvez utiliser pour personnaliser le téléphone IP via l'interface utilisateur du téléphone et/ou via l'utilisateur Web les interfaces sont répertoriées dans le tableau suivant :

Possibilités	Interface utilisateur du téléphone	Interface utilisateur Web
Statut	√	√
--IPv4		
--MAC		
--Micrologiciel		
--Réseau		
--Téléphone		
--Comptes	x	√
Paramètres de base du téléphone		
--Economie d'énergie		

Possibilités	Interface utilisateur du téléphone	Interface utilisateur Web
--Rétroéclairage	√	
--Langue	√	
--Heure Date	√	
--Mot de passe administrateur	√	
--Clé comme envoi	√	
--Verrouillage du téléphone	√	
--Les paramètres audio		
--Sonneries	√	
--Tonalité	√	
--Gestion des contacts		
--Annuaire	X	
--Répertoire local	√	
--Liste noire	√	
--Annuaire téléphonique à distance	X	
--Gestion de l'historique des appels	√	
--Rechercher la liste des sources dans la numérotation	X	
--Personnalisation du logo	X	
--Utilisation du casque	√	
--Oreillette Bluetooth	√	
--Clés DSS	√	
--Enregistrement du Compte	√	
--Plan de numérotation	X	
--Numéro d'urgence	X	
--Clavier en direct	X	
--Hotline	√	
Fonctionnalités d'appel de base		
--Numérotation d'appel récent	X	
--Réponse automatique	√	
--Rappel automatique	√	
--Fin d'appel	√	
--Rappel	√	
--Ne pas déranger (MDN)	√	
--Renvoi d'appel	√	√
--Transfert d'appel	√	
--Appel en attente	√	
--Conférence	X	
--Appelez Park	√	
--Appel décroché	√	
--Appel anonyme	√	
--Rejet d'appel anonyme	√	
Fonctionnalités avancées du téléphone		

Possibilités	Interface utilisateur du téléphone	Interface utilisateur Web
--Champ de lampe occupé (BLF)	√	√
--Liste BLF	X	
--Enregistrement d'appel	√	
- Bureau partagé	√	
--Interphone	√	
--Pagination multidiffusion	√	
--Musique en attente	X	
--Distribution automatique des appels (ACD)	X	
--Apparence d'appel partagé (SCA)	X	
--Apparence de ligne pontée (BLA)	X	
--Messages	√	
Compte SIP		√
--Options utilisateur		
--Activation	√	
--Étiquette	√	
--Afficher un nom	√	
--Nom du registre	√	
--Nom d'utilisateur	√	
--Mot de passe	√	
--Options du serveur		
--Serveur SIP 1/2	√	
--Enregistrer le port	X	
--Statut sortant	√	
--Proxy sortant1/2	√	
--Intervalle de repli du proxy	√	
--Statut NAT	√	

Note

Le tableau ci-dessus répertorie la plupart des options de fonctionnalités. Veuillez vous référer aux sections concernées pour plus d'informations.

Documentation

Le tableau suivant présente les documentations disponibles pour le téléphone IP SIP-T42S.

Nom	Contenu	Où trouvé	Langue
Démarrage rapide	Fonctionnalités d'appel de base et personnalisations du téléphone	Dans le paquet	Anglais
Guide		Sur le site Internet	Anglais
Mode d'emploi	Utilisateur téléphone/Web paramètres d'interface Fonctionnalités d'appel de base et fonctionnalités avancées du téléphone	Sur le site Internet	Anglais

Note

Vous pouvez également télécharger les dernières documentations en ligne :

<http://support.yealink.com/documentFront/forwardToDocumentDetailPage?documentId=145>.

Commencer

Ce chapitre fournit les instructions d'installation de base suivantes et les informations permettant d'obtenir les meilleures performances avec le téléphone IP SIP-T42S. Les sujets incluent :

[Contenu de l'emballage](#)

[Installation du téléphone](#)

[Connexion réseau](#)

[Initialisation du téléphone](#)

[Statut du téléphone](#)

[Paramètres réseau de base](#)

[Paramètres du réseau sans fil](#)

[Inscription](#)

[Écran de veille](#)

[Saisie de données et modification des champs](#)

Si vous avez besoin d'informations supplémentaires ou d'assistance avec votre nouveau téléphone, contactez votre système administrateur.

Contenu de l'emballage

Les composants suivants sont inclus dans votre forfait de téléphone IP SIP-T42S :

Téléphone IP SIP-T42S

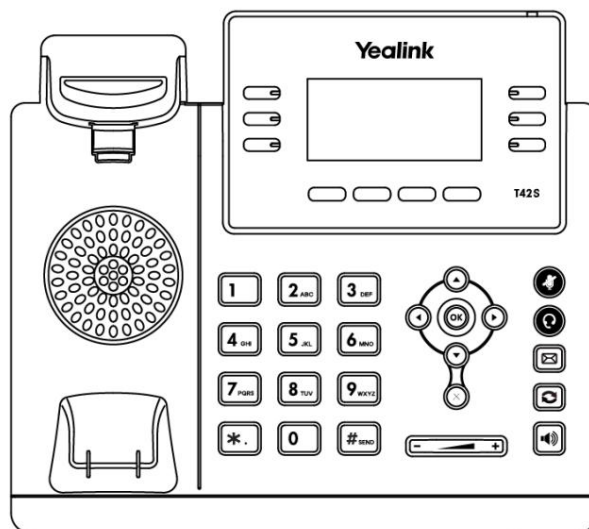

Support de téléphone

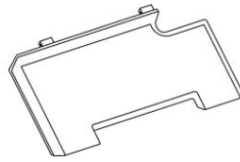

Combiné et cordon du combiné

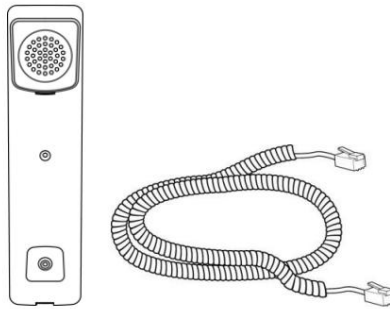

Câble Ethernet

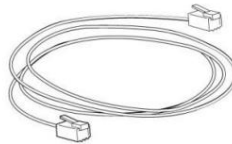

Guide de démarrage rapide

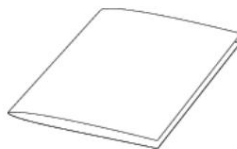

Vérifiez la liste avant l'installation. Si vous trouvez quelque chose manquant, contactez votre système administrateur.

Accessoires optionnels

Les éléments suivants sont des accessoires en option pour votre téléphone IP SIP-T42S. Vous devez les acheter séparément si nécessaire.

Adaptateur secteur (prise CC 5,5 mm)

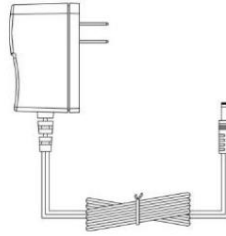

Support de montage mural

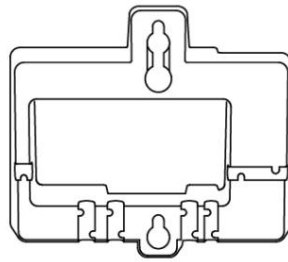

Casque YHS32/YHS33



Adaptateur casque sans fil EHS36



Clé USB Bluetooth BT40



Clé USB Wi-Fi WF40



Note

Nous vous recommandons d'utiliser les accessoires fournis ou agréés par Yealink. L'utilisation d'accessoires tiers non approuvés peut entraîner une réduction des performances.

Installation du téléphone

Si votre téléphone est déjà installé, passez à [Initialisation du téléphone](#) à la page 19.

Cette section explique comment installer le téléphone :

- 1) Fixez le support ou le support de montage mural en option
- 2) Connectez le combiné et le casque en option
- 3) Connectez la clé USB en option
- 4) Connectez l'alimentation

- 1) Fixez le support ou le support de montage mural en option

Méthode de montage sur bureau

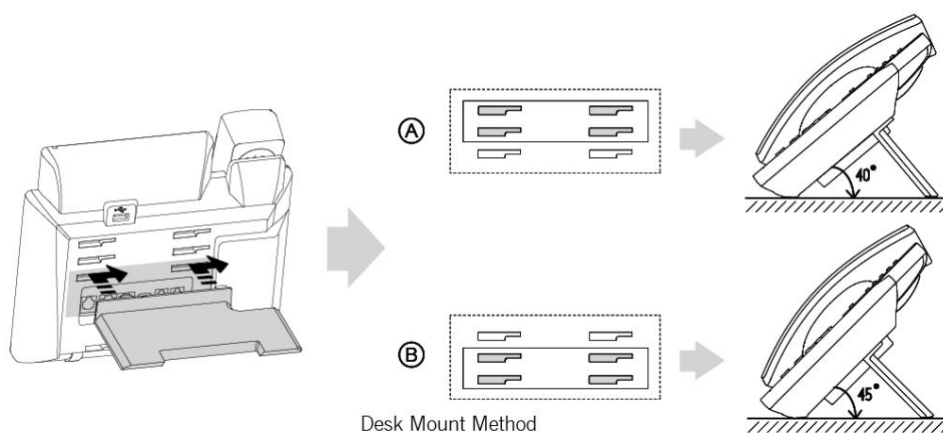

Méthode de montage mural (facultatif)

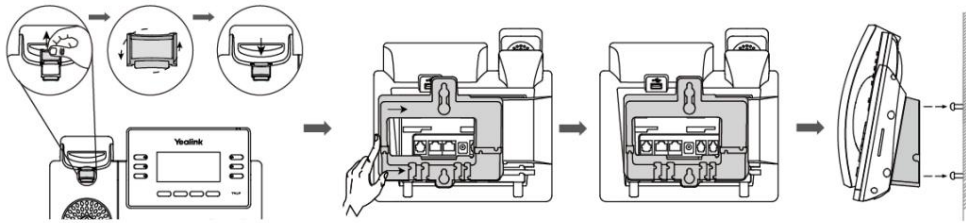

Note

La languette réversible comporte un rebord qui permet au combiné de rester rattaché lorsque le téléphone IP est monté verticalement.

Pour plus d'informations sur la façon de fixer le support de montage mural, reportez-vous à [Support mural Yealink](#)
[Guide d'installation rapide pour Ouilien IP Téléphone](#) (s).

2) Connectez le combiné et le casque en option

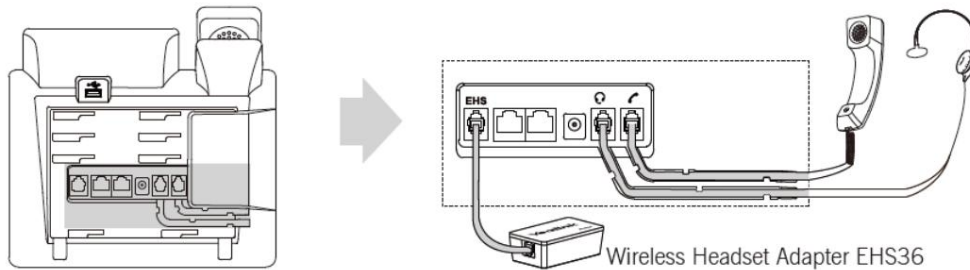

Note

EHS36 est utilisé pour connecter le téléphone et un casque sans fil compatible. Pour plus d'informations sur l'utilisation de l'EHS36, reportez-vous à [l'utilisateur du Yealink EHS36](#).

3) Connectez la clé USB en option

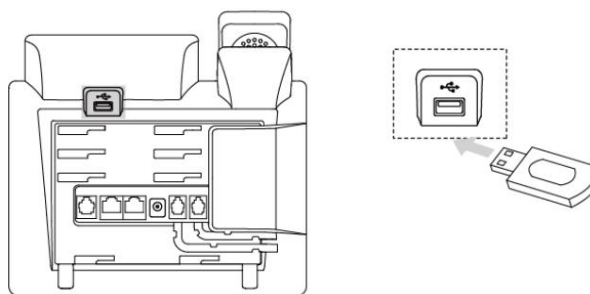

Note

La clé USB doit être achetée séparément si nécessaire.

Le port USB peut également être utilisé pour connecter le dongle USB Bluetooth BT40 ou le dongle USB Wi-Fi WF40. Le dongle USB Bluetooth BT40 et le dongle USB Wi-Fi WF40 doivent être achetés séparément.

Pour plus d'informations sur l'utilisation du BT40 et du WF40, reportez-vous à [Yealink Bluetooth](#)
[Guide de l'utilisateur du dongle USB BT40](#) et [Guide de l'utilisateur du dongle USB Wi-Fi Yealink WF40](#)

4) Connectez l'alimentation

Vous disposez de deux options pour les connexions électriques. Votre administrateur système vous indiquera quel un à utiliser.

Alimentation CA (en option)

Alimentation via Ethernet (PoE)

Alimentation CA (en option)

Pour connecter l'alimentation secteur :

1. Connectez la fiche CC de l'adaptateur secteur au port DC5V du téléphone et connectez le l'autre extrémité de l'adaptateur secteur dans une prise de courant électrique.

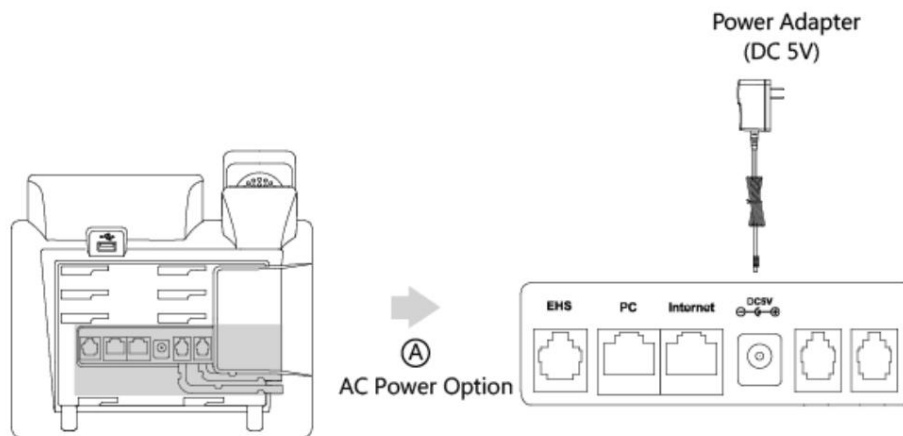

Note

Le téléphone IP doit être utilisé uniquement avec l'adaptateur secteur d'origine Yealink (5 V/1,2 A). L'utilisation d'un adaptateur secteur tiers peut endommager le téléphone.

Alimentation via Ethernet

Avec le câble Ethernet inclus ou standard, le téléphone IP SIP-T42S peut être alimenté à partir d'un Switch ou hub compatible PoE.

Pour connecter le PoE :

1. Connectez le câble Ethernet entre le port Internet du téléphone et un port disponible

sur l'interrupteur/concentrateur d'alimentation en ligne.

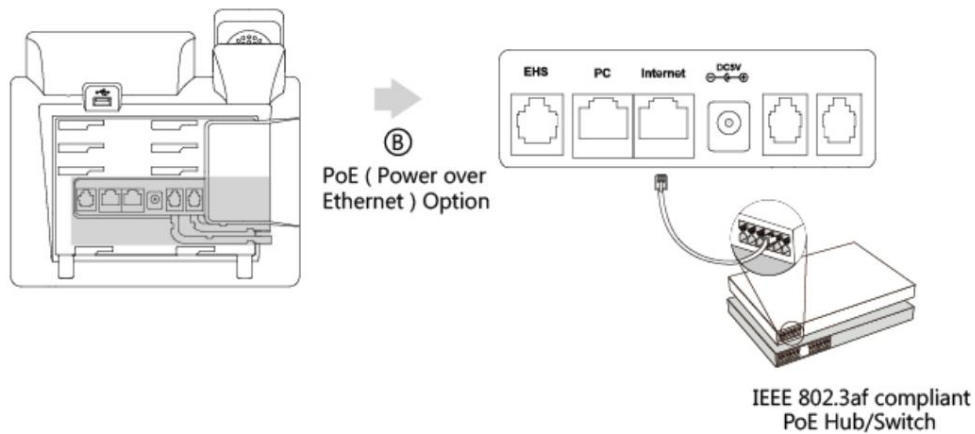

Note

Si une alimentation en ligne est fournie, vous n'avez pas besoin de connecter le téléphone à l'adaptateur secteur. Assurez-vous que le commutateur/hub est compatible PoE.

Important! Ne coupez pas l'alimentation du téléphone pendant la mise à jour du micrologiciel et des configurations.

Connexion réseau

Vous disposez de deux options pour la connexion réseau. Vous pouvez en sélectionner un en fonction de l'environnement de bureau actuel.

Connexion au réseau filaire

Connexion au réseau sans fil

Connexion au réseau filaire

Vous pouvez connecter votre téléphone à un réseau filaire.

Avant de connecter votre téléphone au réseau filaire, il est important de noter que la fonction Wi-Fi doit être désactivée. Pour plus d'informations, reportez-vous à [Connexion au réseau sans fil](#) à la page 20.

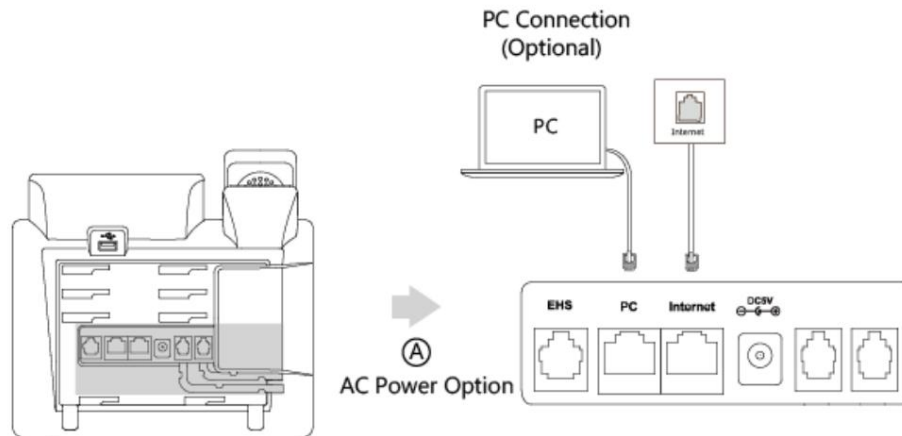

Note

Le téléphone peut également partager le réseau avec un autre périphérique réseau tel qu'un PC (ordinateur personnel). Il s'agit d'une connexion facultative. Nous vous recommandons d'utiliser le câble Ethernet fourni par Yealink. Le port PC est peut-être désactivé, contactez votre administrateur système pour plus d'informations.

Connexion au réseau sans fil

Le téléphone IP Yealink SIP-T42S prend en charge la fonction Wi-Fi. Vous pouvez connecter votre téléphone à un réseau sans fil. Le réseau sans fil est plus pratique et plus rentable que le réseau filaire. Le PC

Le port n'est pas disponible lors de l'utilisation d'un réseau sans fil. Pour plus d'informations sur la façon de se connecter à un réseau sans fil, reportez-vous à [Paramètres du réseau sans fil](#) à la page 23.

Initialisation du téléphone

Une fois votre téléphone allumé, le système démarre et effectue les étapes suivantes :

Initialisation automatique du téléphone

Le téléphone termine l'initialisation en chargeant la configuration enregistrée. L'écran LCD affiche « Bienvenue lors de l'initialisation... veuillez patienter » pendant ce processus.

DHCP (protocole de configuration dynamique d'hôte)

Le téléphone tente de contacter un serveur DHCP de votre réseau pour obtenir des paramètres réseau IPv4 valides (par exemple, adresse IP, masque de sous-réseau, adresse de passerelle par défaut et adresse DNS) par défaut.

Note

Si votre réseau n'utilise pas DHCP, passez à [Paramètres réseau de base](#) à la page 22.

Statut du téléphone

Vous pouvez afficher l'état du téléphone via l'interface utilisateur du téléphone ou l'interface utilisateur Web.

Les informations disponibles sur l'état du téléphone comprennent :



État du réseau (état IPv4 ou état IPv6, mode IP et adresse MAC).

- IPv4 utilise une adresse 32 bits.
- IPv6 est une version mise à jour du protocole Internet actuel pour répondre à la demande croissante d'adresses IP uniques, utilisant une adresse de 128 bits.

État du téléphone (nom du produit, version du matériel, version du micrologiciel, ID du produit, adresse MAC et statut du certificat de l'appareil).

Statut du compte (statut d'enregistrement des comptes SIP).

Pour afficher l'état du téléphone via l'interface utilisateur du téléphone :

1. Appuyez sur  , ou appuyez sur Menu->Statut.
2. Appuyez sur  ou  pour faire défiler la liste et afficher les informations spécifiques.



Pour afficher l'état du téléphone via l'interface utilisateur Web :

1. Ouvrez un navigateur Web sur votre ordinateur.
2. Saisissez l'adresse IP dans la barre d'adresse du navigateur, puis appuyez sur la touche Entrée .
(par exemple, « <http://192.168.0.10> » pour IPv4 ou « [http://\[2005:1:1:1:215:65ff:fe64:6e0a\]](http://[2005:1:1:1:215:65ff:fe64:6e0a]) » pour IPv6).
3. Entrez le nom d'utilisateur (admin) et le mot de passe (admin) sur la page de connexion.

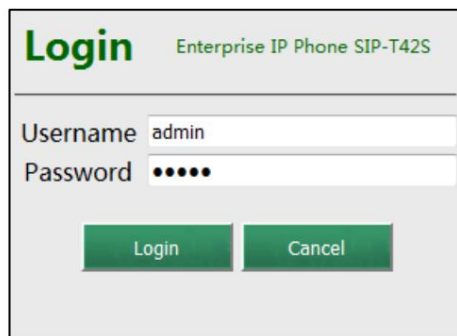

4. Cliquez sur Connexion pour vous connecter.

L'état du téléphone est affiché sur la première page de l'interface utilisateur Web.

The screenshot shows the Yealink T42S web interface. The top navigation bar includes 'Status', 'Account', 'Network', 'Dsskey', 'Features', 'Settings', 'Directory', and 'Security'. The 'Status' page is active, displaying the following information:

Section	Item	Value
Version	Firmware Version	66.81.0.80
	Hardware Version	67.0.0.0.0.0.0
Device Certificate	Device Certificate	Factory Installed
Network	Internet Port	IPv4
IPv4	WAN Port Type	DHCP
	WAN IP Address	10.2.20.220
	Subnet Mask	255.255.255.0
	Gateway	10.2.20.254
	Primary DNS	192.168.1.20
	Secondary DNS	192.168.1.22

The NOTE section on the right contains the following text:

Version
It shows the version of firmware and hardware.

Network
It shows the network settings of Internet (WAN) port.

Account
It shows the registration status of SIP accounts.

You can click here to get more guides.



Note

Si le mode IP du téléphone est configuré sur IPv4 et IPv6, vous pouvez saisir l'un ou l'autre dans la barre d'adresse du navigateur pour afficher l'état du téléphone. IPv6 n'est pas disponible sur tous les serveurs. Contactez votre administrateur système pour plus d'informations.

Paramètres réseau de base

Si votre téléphone ne parvient pas à contacter un serveur DHCP pour une raison quelconque, vous devez configurer les paramètres réseau manuellement. Le téléphone IP peut prendre en charge l'une ou les deux adresses IPv4 et IPv6.

Pour configurer le mode d'adresse IP via l'interface utilisateur du téléphone :

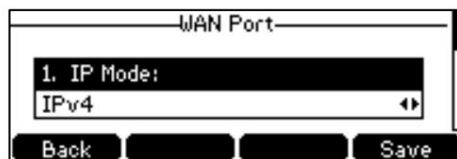

- Appuyez sur Menu->Paramètres-> Paramètres avancés (mot de passe par défaut : admin)
->Réseau-> Port WAN.
- Appuyez sur  ou  pour sélectionner IPv4, IPv6 ou IPv4 et IPv6 dans le champ Mode IP .



- Appuyez sur la touche programmable Enregistrer pour accepter la modification ou sur la touche programmable Retour pour annuler.

Vous pouvez configurer une adresse IPv4 statique pour le téléphone IP. Avant de le configurer, assurez-vous que le mode IP est configuré sur IPv4 ou IPv4 & IPv6.

Pour configurer une adresse IPv4 statique via l'interface utilisateur du téléphone :

- Appuyez sur Menu->Paramètres-> Paramètres avancés (mot de passe par défaut : admin)
->Réseau-> Port WAN.
- Appuyez sur  pour sélectionner IPv4 , puis appuyez sur la touche programmable Entrée .
- Appuyez sur  pour sélectionner Client IPv4 statique , puis appuyez sur la touche programmable Entrée .

4. Entrez la valeur souhaitée dans l'adresse IP, le masque de sous-réseau, la passerelle par défaut, Pri.DNS et Champ Sec.DNS respectivement.





5. Appuyez sur la touche programmable Enregistrer pour accepter la modification ou sur la touche programmable Retour pour annuler.

Vous pouvez configurer une adresse IPv6 statique pour le téléphone IP. Avant de le configurer, assurez-vous que le mode IP est configuré sur IPv6 ou IPv4 & IPv6.

Pour configurer une adresse IPv6 statique via l'interface utilisateur du téléphone :

1. Appuyez sur Menu->Paramètres-> Paramètres avancés (mot de passe par défaut : admin)
->Réseau-> Port WAN.

2. Appuyez sur  pour sélectionner IPv6 , puis appuyez sur la touche programmable Entrée .
3. Appuyez sur  pour sélectionner Client IPv6 statique , puis appuyez sur la touche programmable Entrée .
4. Entrez la valeur souhaitée dans l'adresse IP, le préfixe IP IPv6, la passerelle par défaut, Pri.DNS et Champ Sec.DNS respectivement.



5. Appuyez sur la touche programmable Enregistrer pour accepter la modification ou sur la touche programmable Retour pour annuler.

Note

Des paramètres réseau incorrects peuvent entraîner l'inaccessibilité de votre téléphone et peuvent également avoir un impact sur les performances de votre réseau. Pour plus d'informations sur ces paramètres, contactez votre administrateur système.

Paramètres du réseau sans fil

Le Wi-Fi est une technologie de réseau sans fil populaire qui utilise les ondes radio pour fournir des connexions sans fil. connexions Internet et réseau haut débit. Vous pouvez activer/désactiver le mode Wi-Fi sur le téléphone IP, puis connectez votre téléphone au réseau sans fil souhaité.

Note

Assurez-vous que le dongle USB Wi-Fi WF40 est correctement connecté au port USB situé à l'arrière du téléphone IP. Pour plus d'informations, reportez-vous à [Installation du téléphone](#) à la page 16.



Activation du mode Wi-Fi

Lorsque le dongle USB Wi-Fi WF40 est connecté au port USB situé à l'arrière du téléphone IP, l'écran LCD affichera le message « Un adaptateur Wi-Fi est ajouté, vous analysez les réseaux sans fil ? ». Vous pouvez appuyer sur la touche logique OK

pour activer directement le mode Wi-Fi et scanner automatiquement les appareils Wi-Fi .



Pour activer le mode Wi-Fi via l'interface utilisateur du téléphone :

1. Appuyez sur Menu->Paramètres-> Paramètres de base->Wi-Fi.
2. Appuyez sur  ou  , ou la touche programmable Changer pour sélectionner Activé dans le champ Wi-Fi .
3. Appuyez sur la touche programmable Enregistrer .

Le téléphone IP analyse les réseaux sans fil disponibles dans votre région.

Connexion au réseau sans fil

Trois façons de connecter le téléphone IP SIP-T42S au réseau sans fil :



Connectez-vous manuellement à un réseau sans fil disponible

Configuration protégée Wi-Fi (WPS)



Ajouter manuellement un réseau sans fil

Connectez-vous manuellement à un réseau sans fil disponible

Pour vous connecter manuellement à un réseau sans fil via l'interface utilisateur du téléphone :

1. Appuyez sur Menu->Paramètres-> Paramètres de base->Wi-Fi.
2. Appuyez sur  ou  pour mettre en évidence X réseaux disponibles (X représente le nombre de réseaux disponibles), puis appuyez sur la touche programmable Entrée .

S'il n'y a pas de réseau sans fil disponible, appuyez sur la touche programmable Numériser pour rechercher le réseau sans fil. réseau à nouveau.

3. Appuyez sur  ou  pour sélectionner le réseau sans fil souhaité.



4. Appuyez sur la touche programmable Connecter .

5. Si le réseau est sécurisé, saisissez son mot de passe dans le champ Mot de passe .



6. Appuyez sur la touche écran OK .

Une fois la connexion réussie, l'icône
le réseau sans fil.

✓ apparaît après le nom de



L'état du Wi-Fi s'affiche au centre de l'écran LCD lorsque le téléphone est inactif.



Note

Pour plus d'informations sur le mot de passe du réseau sans fil, contactez votre administrateur système.

Configuration protégée Wi-Fi (WPS)

Wi-Fi Protected Setup (WPS) fournit des mécanismes simplifiés pour configurer une connexion sans fil sécurisée. réseaux. WPS peut configurer automatiquement un réseau sans fil avec un nom de réseau (SSID) et Cryptage et authentification forts des données WPA.

Deux méthodes prises en charge par les téléphones IP Yealink dans la configuration protégée Wi-Fi :

Configuration du bouton poussoir (PBC) : l'utilisateur doit simplement appuyer sur la touche WPS à la fois sur l'IP téléphone et passerelle/routeur pour se connecter.

Numéro d'identification personnel (PIN) : l'utilisateur doit saisir un code PIN généré aléatoirement par le téléphone IP sur la passerelle/routeur pour se connecter.

Configuration du bouton-poussoir (PBC)

Pour vous connecter au réseau sans fil à l'aide de la méthode PBC :

1. Appuyez sur Menu->Paramètres-> Paramètres de base->Wi-Fi.
2. Appuyez sur la touche programmable WPS , puis sélectionnez WPS.

L'écran LCD affiche « WPS a été activé, connectez-vous dans 120 s ! ».

3. Appuyez longuement sur la touche WPS de votre passerelle/routeur.

Une fois la configuration WPS terminée avec succès, l'icône

✓ apparaît après le nom de

réseau sans fil.

Numéro d'identification personnel (PIN)

Pour vous connecter au réseau sans fil à l'aide de la méthode PIN :

1. Appuyez sur Menu->Paramètres-> Paramètres de base->Wi-Fi.
2. Appuyez sur la touche programmable WPS , puis sélectionnez WPS-PIN.

L'écran LCD vous invite à saisir le code PIN ci-dessous sur votre routeur Wi-Fi et appuyez sur OK.
pour se connecter : xxx ».

3. Connectez-vous à l'interface Web de votre passerelle/routeur et configurez-le pour rechercher les clients. Pour

Pour plus d'informations, reportez-vous à la documentation du fabricant de la passerelle/routeur.

Une fois la configuration WPS-PIN terminée avec succès, l'interface Web de la passerelle/routeur succès rapide.

Note



Contactez votre fournisseur de passerelle/routeur pour plus d'informations.

Ajouter manuellement un réseau sans fil

Si la diffusion SSID de votre passerelle/routeur est désactivée, il se peut qu'elle n'apparaisse pas dans les résultats de l'analyse.

Dans ce cas, vous devez ajouter manuellement un réseau sans fil.

Pour ajouter un réseau sans fil :

1. Appuyez sur Menu->Paramètres-> Paramètres de base->Wi-Fi.
2. Appuyez sur  ou  pour mettre en surbrillance Réseau(x) connu(s), puis appuyez sur la touche programmable Ajouter .
3. Utilisez les paramètres WLAN obtenus de votre passerelle/routeur pour configurer ce profil WLAN

sur le téléphone IP. Procédez comme suit :

a) Si vous sélectionnez Aucun ou WEP dans la liste déroulante du mode de sécurité :

Saisissez le nom du profil, le SSID et la clé partagée WPA dans les champs correspondants.

b) Si vous sélectionnez WPA-PSK ou WPA2-PSK dans la liste déroulante du mode de sécurité :

Sélectionnez le type de chiffrement souhaité (TKIP, AES ou TKIP AES) dans la liste déroulante des
Type de chiffrement.

Saisissez le nom du profil, le SSID et la clé partagée WPA dans les champs correspondants.



4. Appuyez sur la touche programmable Enregistrer pour accepter la modification ou sur la touche programmable Retour pour annuler.

Les réseaux sans fil connectés seront enregistrés dans la liste des réseaux connus . Le connu

La liste des réseaux peut stocker jusqu'à 5 réseaux sans fil, vous pouvez spécifier la priorité de connexion le réseau sans fil correspondant.

Affichage des informations sur le réseau sans fil

Pour afficher les informations du réseau sans fil via l'interface utilisateur du téléphone :

1. Appuyez sur Menu->Paramètres-> Paramètres de base->Wi-Fi->X réseau(s) disponible(s) (X représente le nombre de réseaux disponibles).
2. Appuyez sur  ou  pour mettre en surbrillance le réseau sans fil souhaité.
3. Appuyez sur la touche programmable Détails pour afficher les informations détaillées sur le réseau sans fil (par exemple, Profil Nom, SSID ou force du signal).

Si le téléphone IP est connecté avec succès à un réseau sans fil, vous pouvez également appuyer sur Menu-> Paramètres-> Paramètres de base-> Wi-Fi-> État Wi-Fi pour afficher le réseau sans fil connecté informations sur le réseau.

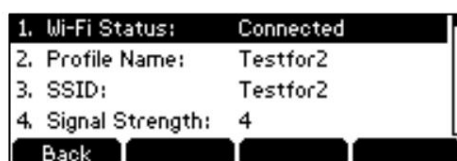

Gestion du réseau sans fil enregistré

Une fois que le téléphone IP a été connecté avec succès à un réseau sans fil, le réseau sans fil

Le profil réseau sera enregistré dans la liste des réseaux connus . La prochaine fois que vous activerez la fonction Wi-Fi, le téléphone IP sera automatiquement connecté au réseau sans fil ayant la priorité la plus élevée (celui du haut).

Jusqu'à 5 profils de réseau sans fil peuvent être enregistrés dans la liste des réseaux connus . Si vous souhaitez en ajouter un nouveau alors que le téléphone IP a déjà enregistré 5 profils de réseau sans fil, veuillez supprimer l'ancien profil enregistré avant de l'ajouter.

Pour gérer les réseaux connus via l'interface utilisateur du téléphone :

1. Appuyez sur Menu->Paramètres-> Paramètres de base->Wi-Fi-> Réseau(s) connu(s).



2. Appuyez sur la touche programmable Option .

3. Effectuez l'une des opérations suivantes :

- Pour modifier le profil du réseau sans fil :

- 1) Sélectionnez Modifier.
- 2) Modifiez les informations du réseau sans fil souhaitées.
- 3) Appuyez sur la touche programmable Enregistrer .

- Pour modifier la priorité du réseau sans fil :

- 1) Sélectionnez Déplacer vers le haut ou Descendre pour améliorer ou réduire la priorité du réseau sans fil.

réseau auquel le téléphone IP se connecte automatiquement.

- Pour supprimer le(s) profil(s) de réseau sans fil enregistré(s) :

1) Sélectionnez Supprimer ou Supprimer tout.

Si vous supprimez votre profil de réseau sans fil de votre téléphone, vous devrez vous y connecter manuellement la prochaine fois.

Déconnexion de la connexion réseau sans fil



Pour déconnecter le réseau sans fil via l'interface utilisateur du téléphone :

1. Appuyez sur Menu->Paramètres-> Paramètres de base->Wi-Fi->X réseau(s) disponible(s) (X représente le nombre de réseaux disponibles)
2. Sélectionnez le réseau sans fil connecté, puis appuyez sur la touche programmable Déconnecter .

Le réseau sans fil est déconnecté. Vous pouvez appuyer sur la touche programmable Connecter pour vous reconnecter.

Désactiver le mode Wi-Fi

Pour désactiver le mode Wi-Fi via l'interface utilisateur du téléphone :

1. Appuyez sur Menu->Paramètres-> Paramètres de base->Wi-Fi.
2. Appuyez sur  ou , ou la touche programmable Changer pour sélectionner Désactivé dans le champ Wi-Fi .

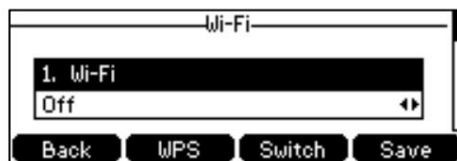

3. Appuyez sur la touche programmable Enregistrer pour accepter la modification.

Le Wi-Fi est configurable via l'interface utilisateur Web sur le chemin Réseau->Wi-Fi.

Inscription

Généralement, votre téléphone sera déployé avec plusieurs autres téléphones. Dans ce cas, votre administrateur système configurera au préalable les paramètres du téléphone, de sorte qu'après le démarrage de votre téléphone, le téléphone sera enregistré et prêt à être utilisé. Le téléphone IP SIP-T42S prend en charge jusqu'à 12 comptes. Si votre téléphone n'est pas enregistré, vous devrez peut-être l'enregistrer. Pour plus d'informations sur la façon d'enregistrer votre téléphone, reportez-vous à [Gestion de compte](#) à la page 80.

Écran de veille

Si le téléphone a démarré avec succès, l'écran LCD inactif s'affichera comme ci-dessous.



L'écran de veille affiche l'étiquette du compte par défaut, l'heure et la date, ainsi que quatre touches programmables.

Note

Vous pouvez configurer le téléphone pour qu'il n'affiche pas l'étiquette du compte par défaut, contactez votre administrateur système pour plus d'informations.







Saisir des données et modifier des champs

Vous pouvez saisir des données et modifier des champs à l'aide du clavier du téléphone.

Le clavier du téléphone fournit différents caractères (ou chiffres) lors de l'utilisation du mode de saisie 2aB, abc, Abc, ABC ou 123. Vous pouvez modifier les modes de saisie suivants pour saisir des données et modifier des champs sur votre téléphone. Lorsque le clavier de votre téléphone correspond au mode de saisie, vous pouvez appuyer sur le clavier plusieurs fois pour afficher les options de caractères (ou de chiffres) et arrêtez-vous pour sélectionner. Lorsque le caractère (ou le chiffre) que vous souhaitez saisir s'affiche dans le champ, attendez une seconde et saisissez le suivant caractère (ou chiffre).





Le tableau suivant répertorie les modes de saisie et les options de caractères (ou de chiffres) pour le clavier :









Mode d'entrée Clavier	2aB	abc	Abc (initiales en majuscules)	abc	123
	1				1
	2abcABC	abc2äæåååå ååç	abc2äæåååå ååç	ABC2ÄÆÅ ÅÅÅÅÇ	2
	3defDEF	def3ééëëëë DEF3ÉÉÉÉÉÉ	def3ééëëëë DEF3ÉÉÉÉÉÉ		3
	4ghiGHI	ghi4iïïï	ghi4iïïï	GHI4IÏÏÏ	4
	5jklJKL	jkl5£	jkl5£	JKL5£	5
	6mnoMNO	mno6öøòó ôõñ	mno6öøòó ôõñ	MNO6ÖØ ÓÓÓÓÑ	6

Mode d'entrée Clavier	2aB	abc	Abc (initiales en majuscules)	abc	123
	7pqrsPQRS pqr7ßS	pqr7ßS	PQRS7S	7	
	8tuvTUV	tuv8úúüü	TUV8ÚÚÛÛ Ü	8	
	9wxyzWXY Z	wxyz9ýþ	wxyz9ÝÞ WXYZ9ÝÞ	9	
	0	espace	espace	espace	0
	*.,'?!~()@/ : _+&%=<> \$¥#[]~ ^!¿\$#	*.,'?!~()@/ : _+&%=<> \$¥#[]~ ^!¿\$#	*.,'?!~()@/ : _+&%=<> \$¥#[]~ ^!¿\$#	*.,'?!~()@/ : _+&%=<> \$¥#[]~ ^!¿\$#	*.:@[]
	#	#	#	#	#

Pour saisir ou modifier des données :

Effectuez l'une des actions suivantes:

Si tu veux	Ensuite vous pouvez
<p>Entrez uniquement les chiffres (1), caractères majuscules (A), caractères minuscules (a), ou alphanumérique (2aB) personnages.</p>	<p>Appuyez une ou plusieurs fois sur une touche du clavier (selon sur quel mode de saisie vous vous trouvez) pour entrer le caractères affichés sur la touche du clavier.</p> <p>Vous pouvez appuyer une ou plusieurs fois sur la touche programmable ABC. pour basculer entre les majuscules (touche programmable ABC), modes de saisie numérique (touche programmable 123), alphanumérique (touche programmable 2aB), majuscules et minuscules (touche programmable Abc) et minuscule (touche programmable abc).</p> <p>Par exemple, si le mode de saisie est ABC :</p> <ul style="list-style-type: none"> - Pour saisir « A », appuyez sur  une fois. - Pour saisir « B », appuyez sur  deux fois rapidement. - Pour saisir « C », appuyez sur  trois fois rapidement. - Pour saisir « 2ÀÆAAAÃÇ », appuyez sur  plus plus de trois fois rapidement. <p>Remarque : Lorsque vous êtes en mode de saisie majuscules (touche programmable ABC), majuscules et minuscules (touche programmable Abc) ou minuscules (touche programmable abc),</p>

Si tu veux	Ensuite vous pouvez
	<p> n'est pas disponible.</p>
Saisissez des caractères spéciaux.	<p>Appuyez sur la touche du clavier  ou , ou</p> <p>presse .</p> <p>Pour  Clé:</p> <ul style="list-style-type: none"> - S'il est en majuscule (touche programmable ABC), majuscules et minuscules (touche programmable Abc) ou mode de saisie en minuscules (touche programmable abc), il sera fournir le caractère spatial. - S'il s'agit d'un chiffre (touche programmable 123) ou mode de saisie alphanumérique (touche programmable 2aB), il ne fournira que le chiffre 0. - S'il s'agit d'un chiffre (touche programmable 123) ou mode de saisie alphanumérique (touche programmable 2aB), il fournira le caractère spécial + par long en appuyant environ 2 secondes sur le écran de numérotation/pré-numérotation. <p>Pour  clé:</p> <ul style="list-style-type: none"> - Il fournit uniquement le caractère dièse #. <p>Pour  clé:</p> <ul style="list-style-type: none"> - S'il est en majuscule (touche programmable ABC), minuscules (touche programmable abc), majuscules et minuscule (touche programmable Abc) ou alphanumérique (touche programmable 2aB), il fournira les caractères spéciaux suivants : *,?!@/:-_*&%=<>\$%[]{} ~^ _`\$ #". - S'il est en mode de saisie numérique (touche programmable 123), il fournira le message spécial suivant personnages: .*/@[].
Supprimez le texte que vous avez saisi.	<p>Presse  ou  pour positionner le curseur à droite du texte que vous souhaitez supprimer, puis appuyez sur la touche programmable Supprimer pour supprimer un caractère à la fois. temps.</p>

Personnaliser votre téléphone

Vous pouvez personnaliser votre téléphone IP SIP-T42S en configurant personnellement certains paramètres, par exemple l'heure, la date et les sonneries. Vous pouvez ajouter des contacts au répertoire local du téléphone manuellement ou à partir de l'historique des appels. Vous pouvez également personnaliser différentes sonneries pour différents appelants.

Ce chapitre fournit des instructions d'utilisation de base pour personnaliser votre téléphone. Les sujets incluent :

[Paramètres généraux](#)

[Paramètres audio](#)

[Gestion des contacts](#)

[Gestion de l'historique des appels](#)

[Rechercher la liste des sources dans la numérotation](#)

[Personnalisations du système](#)

Si vous avez besoin d'informations supplémentaires ou d'assistance avec votre nouveau téléphone, contactez votre système administrateur.

réglages généraux

Economie d'énergie

La fonction d'économie d'énergie est utilisée pour éteindre le rétroéclairage afin d'économiser de l'énergie. Le téléphone IP passe en mode d'économie d'énergie après avoir été inactif pendant un certain temps.

Le téléphone IP quittera le mode d'économie d'énergie si l'un des événements téléphoniques suivants se produit :

Appuyez sur une touche.

Décrochez/raccrochez le combiné.

Il y a un appel entrant.

Une nouvelle invite (par exemple, appel manqué, nouveau message vocal ou appel transféré).

L'état de la clé BLF change.

Vous pouvez configurer les paramètres d'économie d'énergie suivants :

Heure de bureau

Délai d'inactivité (minutes)

Les paramètres d'heure de bureau et de délai d'inactivité (minutes) ne fonctionnent que si la fonction d'économie d'énergie est activé.

Note

L'économie d'énergie est configurable via l'interface utilisateur Web uniquement.

Activation de l'économie d'énergie

Pour activer la fonction d'économie d'énergie via l'interface utilisateur Web :

1. Cliquez sur Paramètres-> Économie d'énergie.
2. Sélectionnez Activé dans la liste déroulante Économie d'énergie.

The screenshot shows the Yealink T42S web interface. The 'Settings' tab is active, and the 'Power Saving' option is selected in the left sidebar. The 'Power Saving' dropdown menu is set to 'Enabled'. Below this, the 'Office Hour' section displays a table of start and end times for each day of the week. The 'Idle TimeOut (minutes)' section has three input fields: 'Office Hour Idle TimeOut' (960), 'Off Hour Idle TimeOut' (10), and 'User Input Extension Idle TimeOut' (10). There are 'Confirm' and 'Cancel' buttons at the bottom.

Day	Start Time	End Time
Monday	07	19
Tuesday	07	19
Wednesday	07	19
Thursday	07	19
Friday	07	19
Saturday	07	07
Sunday	07	07

3. Cliquez sur Confirmer pour accepter la modification.

Configuration de l'heure de bureau

Office Hour spécifie l'heure de début et l'heure de fin au bureau chaque jour.

Pour configurer les heures de bureau via l'interface utilisateur Web :

1. Cliquez sur Paramètres-> Économie d'énergie.

- Entrez respectivement l'heure de début et l'heure de fin dans le champ du jour souhaité.

The screenshot shows the 'Office Hour' configuration page in the Yealink T42S web interface. The page is titled 'Office Hour' and has a red box around the table of days and times. Below the table are three input fields for 'Idle TimeOut (minutes)' and 'Confirm'/'Cancel' buttons.

Day	Start Time	End Time
Monday	07	-- 19
Tuesday	07	-- 19
Wednesday	07	-- 19
Thursday	07	-- 19
Friday	07	-- 19
Saturday	07	-- 07
Sunday	07	-- 07

Below the table, there are three input fields for 'Idle TimeOut (minutes)':

- Office Hour Idle TimeOut: 960
- Off Hour Idle TimeOut: 10
- User Input Extension Idle TimeOut: 10

At the bottom, there are 'Confirm' and 'Cancel' buttons.

- Cliquez sur Confirmer pour accepter la modification.

Configuration du délai d'inactivité

Idle Timeout spécifie la période de temps avant que le téléphone IP n'entre en mode d'économie d'énergie. Les trois types de délai d'inactivité suivants que vous pouvez configurer :

Office Hours Idle TimeOut : configure le délai d'inactivité pendant les heures de bureau.

Off Hours Idle TimeOut : configure le délai d'inactivité en dehors des heures de bureau.

Délai d'inactivité de l'extension de saisie utilisateur : configure le délai d'inactivité qui s'applique après avoir utilisé le téléphone IP (par exemple, appuyez sur une touche du téléphone ou décrochez/raccrochez le combiné).

Par défaut, le délai d'inactivité pendant les heures de bureau est beaucoup plus long que le délai d'inactivité pendant les heures creuses. Si vous utilisez le téléphone IP, le délai d'inactivité qui s'applique (User Input Extension Idle TimeOut ou Office Hours/Off Hours Idle TimeOut) est le délai d'inactivité ayant la valeur la plus élevée. Si le téléphone a un appel entrant ou nouveau message, le délai d'inactivité de l'extension d'entrée utilisateur est ignoré.

Pour configurer le délai d'inactivité via l'interface utilisateur Web :

- Cliquez sur Paramètres-> Économie d'énergie.
- Entrez la valeur souhaitée dans le champ Office Hours Idle TimeOut .

La valeur par défaut est 960, vous pouvez la définir sur 1-960.

- Entrez la valeur souhaitée dans le champ Off Hours Idle TimeOut .

La valeur par défaut est 10, vous pouvez la définir entre 1 et 10.

- Entrez la valeur souhaitée dans le champ User Input Extension Idle TimeOut .

La valeur par défaut est 10, vous pouvez la définir entre 1 et 30.

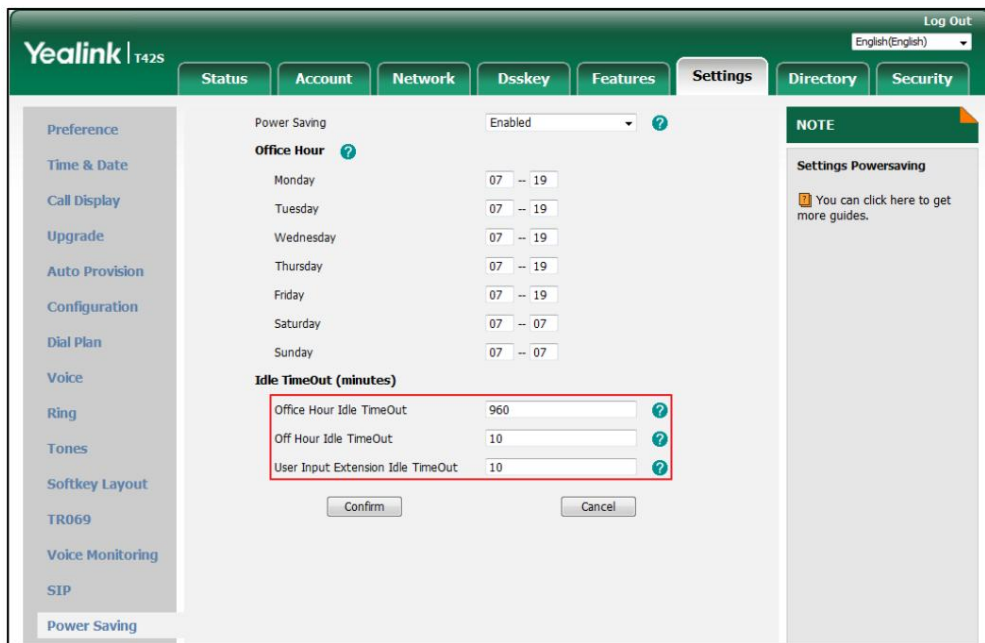

5. Cliquez sur Confirmer pour accepter la modification.

Rétroéclairage

Vous pouvez configurer le rétroéclairage pour régler la luminosité de l'écran LCD. L'état du rétroéclairage sur l'écran LCD peut être configuré à partir des options suivantes :



Toujours allumé : le rétroéclairage est allumé en permanence.

Toujours éteint : le rétroéclairage est éteint en permanence.

15 s, 30 s, 1 min, 2 min, 5 min, 10 min ou 30 min : le rétroéclairage est éteint lorsque le téléphone est inactif après le temps indiqué (en secondes).

Pour configurer le rétroéclairage via l'interface utilisateur du téléphone :

1. Appuyez sur Menu->Paramètres-> Paramètres de base->Affichage->Rétroéclairage.

2. Appuyez sur  ou  , ou la touche programmable Switch pour sélectionner l'heure souhaitée dans le rétroéclairage.

Champ de temps .





3. Appuyez sur la touche programmable Enregistrer pour accepter la modification ou sur la touche programmable Retour pour annuler.

Le rétroéclairage est configurable via l'interface utilisateur Web dans le chemin Paramètres-> Préférences.

Langue

La langue par défaut de l'interface utilisateur du téléphone est l'anglais. Si la langue de votre navigateur Web n'est pas pris en charge par le téléphone, l'interface utilisateur Web utilisera l'anglais par défaut. Vous pouvez modifier la langue de l'interface utilisateur du téléphone et de l'interface utilisateur Web respectivement.

Pour changer la langue de l'interface utilisateur du téléphone :

1. Appuyez sur Menu->Paramètres-> Paramètres de base->Langue.
2. Appuyez sur  ou  pour sélectionner la langue souhaitée.



3. Appuyez sur la touche programmable Enregistrer pour accepter la modification.

Le texte affiché sur l'interface utilisateur du téléphone passera à la langue sélectionnée.

Pour changer la langue de l'interface utilisateur Web :

1. Sélectionnez la langue souhaitée dans la liste déroulante dans le coin supérieur droit de l'utilisateur Web interface.

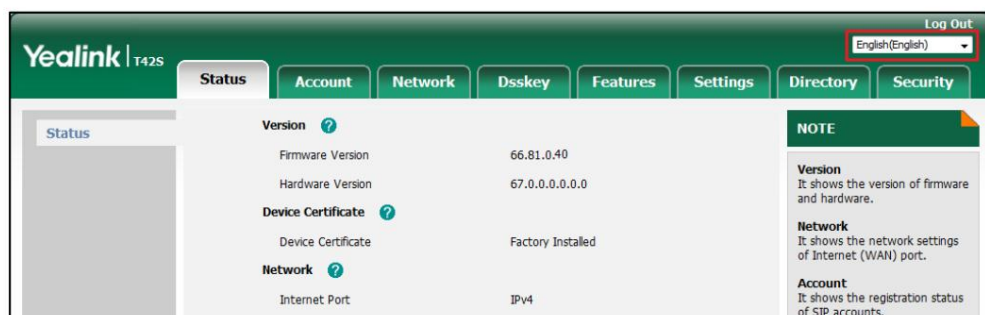



Le texte affiché sur l'interface utilisateur Web changera dans la langue sélectionnée.

Heure Date

L'heure et la date sont affichées sur l'écran LCD lorsque le téléphone est inactif. Vous pouvez configurer le téléphone pour obtenir l'heure et la date du serveur SNTP (Simple Network Time Protocol) automatiquement ou configurez la date et l'heure manuellement. Si le téléphone ne parvient pas à obtenir l'heure et la date du serveur SNTP, contactez votre administrateur système pour plus d'informations.

Pour configurer les paramètres SNTP via l'interface utilisateur du téléphone :

1. Appuyez sur Menu->Paramètres-> Paramètres de base->Heure et date-> Paramètres SNTP.
2. Appuyez sur  ou , ou la touche programmable Changer pour sélectionner le fuseau horaire qui s'applique à votre région. à partir du champ Fuseau horaire .

Le fuseau horaire par défaut est « +8 ».



3. Entrez le nom de domaine ou l'adresse IP du serveur SNTP dans NTP Server1 et NTP Server2.

champ respectivement.

4. Appuyez sur ou , ou la touche programmable Changer pour sélectionner la valeur souhaitée dans la fenêtre Lumière du jour.

Champ de sauvegarde .

5. Appuyez sur ou , ou la touche programmable Changer pour sélectionner le nom du fuseau horaire souhaité dans la

Champ de localisation .

Ce champ apparaît uniquement si le champ Heure d'été est sélectionné sur Automatique.

Le nom du fuseau horaire par défaut est « Chine (Pékin) ».

6. Appuyez sur la touche programmable Enregistrer pour accepter la modification ou sur la touche programmable Retour pour annuler.

Note

Veillez vous référer à l'[Annexe A – Fuseaux horaires](#) pour la liste des fuseaux horaires disponibles sur le téléphone IP.

Pour configurer l'heure et la date manuellement via l'interface utilisateur du téléphone :

1. Appuyez sur Menu->Paramètres-> Paramètres de base->Heure et date->Paramètres manuels.

2. Entrez l'heure et la date spécifiques.

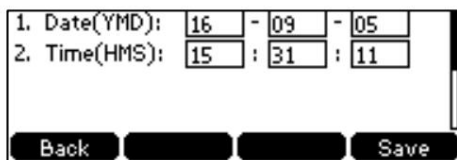

3. Appuyez sur la touche programmable Enregistrer pour accepter la modification.

La date et l'heure affichées sur l'écran LCD changeront en conséquence.

Pour configurer le format de l'heure et de la date via l'interface utilisateur du téléphone :

1. Appuyez sur Menu Paramètres-> Paramètres de base->Heure et date-> Format de l'heure et de la date.

2. Appuyez sur ou , ou la touche programmable Changer pour sélectionner le format d'heure souhaité (12 heures ou 24 heures).

Heure) dans le champ Format de l'heure .



3. Appuyez sur ou , ou la touche programmable Changer pour sélectionner le format de date souhaité dans le menu Date.

Champ de formatage .

4. Appuyez sur la touche programmable Enregistrer pour accepter la modification ou sur la touche programmable Retour pour annuler.

Il existe 7 formats de date disponibles. Par exemple, pour le format de date « WWW DD MMM », « WWW » représente l'abréviation du jour de la semaine, « DD » représente le jour à deux chiffres et « MMM » représente les trois premières lettres du mois.

Les formats de dates disponibles :

Format de date	Exemple (05/09/2016)
WWW MMM JJ	lun. 05 sept.
JJ-MMM-AA	05-sept.-16
AAAA-MM-JJ	2016-09-05
JJ/MM/AAAA	05/09/2016
MM/JJ/AA	09/05/16
JJ MMM AAAA	05 septembre 2016
WWW JJ MMM	lun. 05 sept.

L'heure et la date sont configurables via l'interface utilisateur Web dans le chemin Paramètres->Heure et date.

Note

Vous pouvez également personnaliser le format de la date. Contactez votre administrateur système pour plus d'informations.

Mot de passe administrateur

L'option Paramètres avancés n'est accessible qu'à l'administrateur. L'administrateur par défaut

le mot de passe est « admin ». Pour des raisons de sécurité, vous devez modifier le mot de passe administrateur par défaut dès que possible.

Pour modifier le mot de passe administrateur via l'interface utilisateur du téléphone :

1. Appuyez sur Menu->Paramètres-> Paramètres avancés (mot de passe par défaut : admin) ->Modifier Mot de passe.
2. Entrez le mot de passe actuel dans le champ Ancien PWD .
3. Saisissez le nouveau mot de passe dans le champ Nouveau PWD .



4. Saisissez à nouveau le nouveau mot de passe dans le champ Confirmer le mot de passe .

5. Appuyez sur la touche programmable Enregistrer pour accepter la modification ou sur la touche programmable Retour pour annuler.



Le mot de passe administrateur est configurable via l'interface utilisateur Web sur le chemin Sécurité->Mot de passe.

Clé comme envoi

Vous pouvez définir la touche « # » ou la touche « * » pour qu'elle fonctionne comme touche d'envoi lors de la numérotation.

Pour configurer la clé comme envoi via l'interface utilisateur du téléphone :

1. Appuyez sur Menu->Fonctions->Clé comme envoi.

2. Appuyez sur  ou , ou la touche programmable Changer pour sélectionner # ou * dans le champ Clé comme envoi, ou sélectionnez Désactivé pour désactiver cette fonctionnalité.

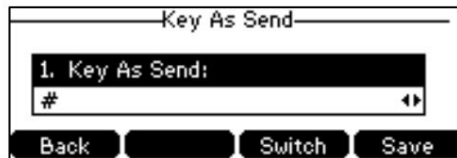

3. Appuyez sur la touche programmable Enregistrer pour accepter la modification ou sur la touche programmable Retour pour annuler.

La clé d'envoi est configurable via l'interface utilisateur Web dans le chemin Fonctionnalités-> Informations générales.

Verrouillage du téléphone

Vous pouvez verrouiller temporairement votre téléphone lorsque vous ne l'utilisez pas. Cette fonctionnalité permet de protéger votre téléphone contre toute utilisation non autorisée.

Le verrouillage du téléphone comprend les éléments suivants :

Touche menu:	La touche programmable Menu est verrouillée. Vous ne pouvez pas accéder au menu du téléphone jusqu'à ce qu'il soit déverrouillé.
Les touches de fonction:	Les touches de fonction sont verrouillées. Vous ne pouvez pas utiliser MESSAGE, REDIAL, MUTE, OK, X, touches de navigation et touches programmables jusqu'à ce qu'elles soient déverrouillées.
Toutes les clés :	Toutes les touches sont verrouillées, à l'exception de la touche Volume, des touches numériques, de la touche #, de la touche *, Touche casque et touche haut-parleur. Vous êtes uniquement autorisé à composer des numéros d'urgence, à rejeter les appels entrants en appuyant sur la touche X ou sur la touche programmable Rejeter, à répondre aux appels entrants en décrochant le combiné, en appuyant sur la touche Haut-parleur, la touche CASQUE, la touche logicielle Réponse, ou sur la touche OK et mettre fin à l'appel en raccrochant le combiné, en appuyant sur la touche Haut-parleur, la touche programmable Fin d'appel ou la touche X.



Note

Le paramètre du numéro d'urgence, si vous le souhaitez, doit être défini avant l'activation du verrouillage. Pour plus d'informations, reportez-vous à [Numéro d'urgence](#) à la page 88.



Pour activer le verrouillage du téléphone via l'interface utilisateur du téléphone :

1. Appuyez sur Menu->Paramètres-> Paramètres de base-> Verrouillage du téléphone.

2. Saisissez le code PIN souhaité (PIN par défaut : 123) dans le champ Déverrouiller le code PIN, puis appuyez sur la touche contextuelle OK.
clé.

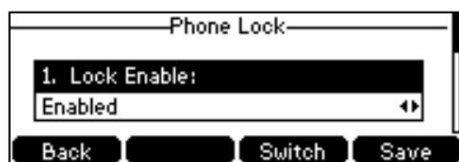
3. Appuyez sur  ou , ou la touche programmable Changer pour sélectionner Activé dans le champ Verrouillage activé .



4. Appuyez sur  ou , ou la touche programmable Changer pour sélectionner le type souhaité dans la liste Type de verrouillage. champ.

5. Entrez l'intervalle souhaité de verrouillage automatique du téléphone dans le champ Verrouillage automatique .

Le délai d'expiration par défaut est 0. Cela signifie que le téléphone ne sera pas automatiquement verrouillé. Vous devez

appuyer long  pour le verrouiller immédiatement lorsque le téléphone est inactif.

S'il est réglé sur d'autres valeurs que 0 (par exemple 5), le téléphone sera verrouillé lorsqu'il sera inactif en écran de veille pendant la durée indiquée (en secondes).

6. Appuyez sur la touche programmable Enregistrer pour accepter la modification.

Lorsque le téléphone est verrouillé, l'écran LCD affiche « Téléphone verrouillé », et affiche le icône .



Pour modifier le code PIN via l'interface utilisateur du téléphone :

1. Appuyez sur Menu->Paramètres-> Paramètres de base->Modifier le code PIN.
2. Saisissez respectivement la valeur souhaitée dans les champs Ancien code PIN, Nouveau code PIN et Confirmer le code PIN .

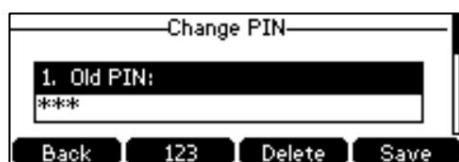

3. Appuyez sur la touche programmable Enregistrer pour accepter le paramètre ou sur la touche programmable Retour pour annuler.

Note

La longueur du code PIN de déverrouillage doit être inférieure à 15 chiffres.

Pour déverrouiller le téléphone via l'interface utilisateur du téléphone :

1. Appuyez sur n'importe quelle touche verrouillée, accédez à l'écran « Verrouillage du téléphone ».



2. Saisissez le code PIN souhaité dans le champ Déverrouiller le code PIN .

- Appuyez sur la touche programmable OK pour déverrouiller le téléphone.



L'icône  disparaît de l'écran LCD.

Vous pouvez appuyer longuement  ou attendez un certain temps (si configuré) pour verrouiller le téléphone à nouveau.

Note

Vous pouvez également déverrouiller le téléphone en saisissant le mot de passe administrateur. Lorsque vous entrez le mot de passe administrateur pour déverrouiller le téléphone, celui-ci passe à l'écran Modifier le code PIN.

Pour désactiver le verrouillage du téléphone via l'interface utilisateur du téléphone :

- Appuyez sur Menu->Paramètres-> Paramètres de base-> Verrouillage du téléphone.
- Saisissez le code PIN souhaité (PIN par défaut : 123) dans le champ Déverrouiller le code PIN , puis appuyez sur la touche contextuelle OK.
- Appuyez sur  ou  , ou la touche programmable Changer pour sélectionner Désactivé dans le champ Activer le verrouillage .

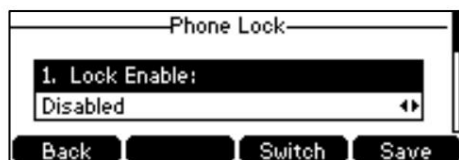

- Appuyez sur la touche programmable Enregistrer pour accepter la modification.

Le verrouillage du téléphone est configurable via l'interface utilisateur Web dans le chemin Fonctionnalités-> Verrouillage du téléphone.

Les paramètres audio

Volume

Vous pouvez appuyer sur la touche Volume pour régler le volume de la sonnerie lorsque le téléphone est inactif ou sonne.

Vous pouvez également appuyer sur la touche Volume pour régler le volume du récepteur de l'audio actuellement engagé. appareils (combiné, haut-parleur ou casque) lorsque le téléphone est en cours d'utilisation.

Pour régler le volume de la sonnerie lorsque le téléphone est inactif :

- Appuyez sur  pour régler le volume de la sonnerie.



Note

Votre administrateur système peut vous empêcher de régler le volume de la sonnerie. Contactez votre administrateur système pour plus d'informations.

Pour régler le volume de la sonnerie lorsque le téléphone sonne :

1. Appuyez sur  pour régler le volume de la sonnerie.



Vous pouvez également  pour régler le volume de la sonnerie lors de la sélection d'une sonnerie. Pour appuyer sur pour plus d'informations, reportez-vous à [Sonneries](#) à la page 43.

Note

Si le volume de la sonnerie est réglé au minimum, l'icône  apparaîtra sur l'écran LCD.

Pour régler le volume lorsque le téléphone est en cours d'appel :

1. Appuyez sur  pour régler le volume de l'appareil audio actuellement occupé (combiné, haut-parleur ou casque).



Note

Vous pouvez également  pour régler le volume lors de la lecture des appels enregistrés. Pour appuyer sur pour plus d'informations, reportez-vous à [Lecture des appels enregistrés](#) à la page 143.

Sonneries



Les sonneries sont utilisées pour indiquer les appels entrants. Vous pouvez sélectionner différentes sonneries pour distinguer les différents comptes enregistrés sur votre téléphone ou pour distinguer votre téléphone de celui de votre voisin.

Le format de la sonnerie doit répondre aux critères suivants :

Format	Taille de fichier unique	Note
.wav	<=8 Mo	2 Mo d'espace doivent être réservés pour le téléphone

Pour sélectionner une sonnerie pour le téléphone via l'interface utilisateur du téléphone :

1. Appuyez sur Menu->Paramètres-> Paramètres de base->Son-> Sonneries->Commun.

2. Appuyez sur  ou  pour sélectionner la sonnerie souhaitée.





- (Facultatif.) Appuyez sur  pour régler le volume de la sonnerie.
- Appuyez sur la touche programmable Enregistrer pour accepter la modification ou sur la touche programmable Retour pour annuler.



Une sonnerie pour le téléphone est configurable via l'interface utilisateur Web au niveau du chemin

Paramètres->Préférences-> Type de sonnerie.

Pour sélectionner une sonnerie pour le compte via l'interface utilisateur du téléphone :

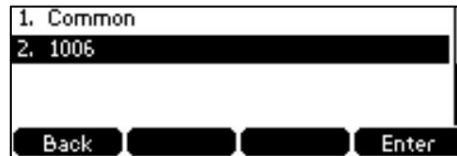
- Appuyez sur Menu->Paramètres-> Paramètres de base->Son-> Sonneries.
- Appuyez sur  ou  pour sélectionner le compte souhaité, puis appuyez sur la touche programmable Entrée .



- Appuyez sur  ou  pour sélectionner la sonnerie souhaitée.

Si Commun est sélectionné, ce compte utilisera la sonnerie sélectionnée pour le téléphone.



- (Facultatif.) Appuyez sur  pour régler le volume de la sonnerie.
- Appuyez sur la touche programmable Enregistrer pour accepter la modification ou sur la touche programmable Retour pour annuler.

Une sonnerie pour le compte est configurable via l'interface utilisateur Web au niveau du chemin

Compte->Basique-> Type de sonnerie.

Pour télécharger une sonnerie personnalisée pour votre téléphone via l'interface utilisateur Web :

- Cliquez sur Paramètres->Préférence.
- Cliquez sur Parcourir pour localiser un fichier de sonnerie (le format de fichier doit être *.wav) à partir de votre système.

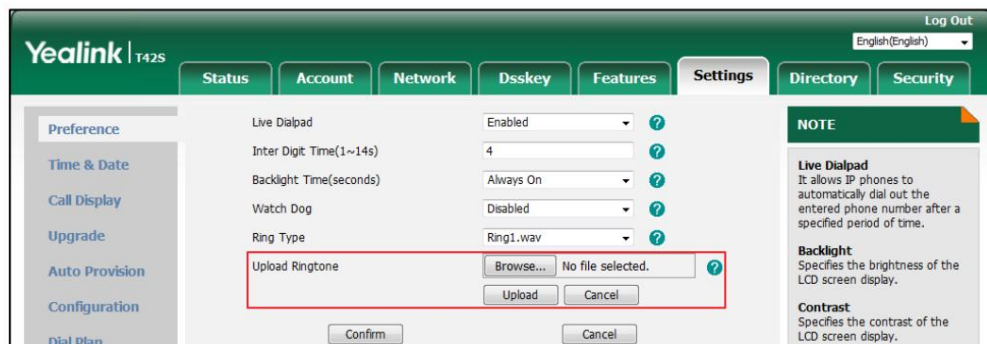

- Cliquez sur Télécharger pour télécharger le fichier.
- La sonnerie personnalisée apparaît dans la liste déroulante Type de sonnerie.

Vous ne pouvez supprimer la sonnerie personnalisée qu'en cliquant sur Suppr lors de la sélection de la sonnerie personnalisée souhaitée dans le champ Type de sonnerie .

Note

La priorité de la sonnerie pour un appel entrant sur le téléphone est la suivante :
Sonnerie de contact (voir [Ajout de contacts](#)) > Sonnerie de groupe (voir [Ajout de groupes](#))
> Sonnerie de compte > Sonnerie de téléphone.



Le téléchargement de sonneries personnalisées pour votre téléphone est configurable uniquement via l'interface utilisateur Web.

Tonalité

Si vous activez la tonalité des touches, le téléphone émettra un son lorsque vous appuyerez sur le clavier.

Pour configurer la tonalité des touches via l'interface utilisateur du téléphone :

1. Appuyez sur Menu->Paramètres-> Paramètres de base->Son-> Tonalité des touches.

2. Appuyez sur  ou  , ou la touche programmable Changer pour sélectionner Activé ou Désactivé à partir de la touche

Champ de tonalité .

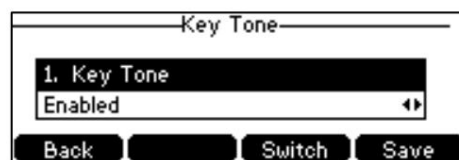

3. Appuyez sur la touche programmable Enregistrer pour accepter la modification ou sur la touche programmable Retour pour annuler.

La tonalité des touches est configurable via l'interface utilisateur Web dans le chemin Fonctionnalités->Audio.

Gestion des contacts

Cette section fournit les instructions d'utilisation pour la gestion des contacts. Les sujets incluent :

[Annuaire](#)

[Annuaire local](#)

[Liste noire](#)

[Annuaire téléphonique à distance](#)

Annuaire

L'annuaire offre un accès facile aux listes fréquemment utilisées. Les listes peuvent contenir des informations locales

Annuaire, historique, annuaire téléphonique distant et LDAP. Vous pouvez configurer la ou les listes auxquelles accéder

pour la touche programmable Répertoire .

Note



LDAP est désactivé par défaut. Pour plus d'informations, contactez votre administrateur système.

Pour configurer la ou les listes auxquelles accéder pour la touche programmable Répertoire via l'interface utilisateur Web :

1. Cliquez sur Répertoire->Paramètres.
2. Dans le bloc Répertoire , sélectionnez la liste souhaitée dans la colonne Désactivé puis

Cliquez sur  .

La liste sélectionnée apparaît dans la colonne Activé .

3. Répétez l'étape 2 pour ajouter d'autres listes à la colonne Activé .
4. Pour supprimer une liste de la colonne Activé , sélectionnez la liste souhaitée et cliquez sur  .
5. Pour ajuster l'ordre d'affichage des listes activées, sélectionnez la liste souhaitée et cliquez sur  ou  .

L'écran LCD affichera la ou les listes dans l'ordre ajusté.

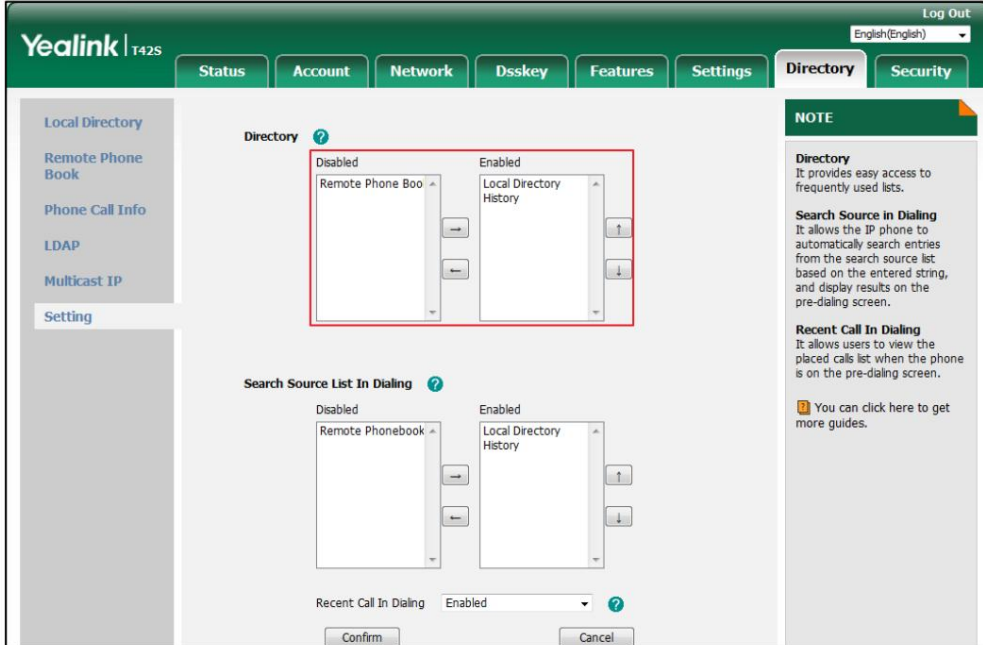

6. Cliquez sur Confirmer pour accepter la modification.

Note

La ou les listes auxquelles accéder pour la touche programmable Répertoire sont configurables via l'interface utilisateur Web uniquement.

Pour afficher la ou les listes de répertoires via l'interface utilisateur du téléphone :

1. Appuyez sur la touche programmable Répertoire lorsque le téléphone est inactif.

L'écran LCD affiche la ou les listes activées dans le répertoire.



S'il n'y a qu'une seule liste dans le répertoire, appuyez sur la touche programmable Répertoire pour accéder directement à cette liste.

Note

Si l'annuaire téléphonique distant et LDAP ne sont pas configurés à l'avance, vous ne pouvez pas voir l'annuaire téléphonique distant et les listes LDAP sur l'interface utilisateur du téléphone. Pour plus d'informations sur l'annuaire téléphonique distant, reportez-vous à [Annuaire téléphonique distant](#) à la page 56. Pour plus d'informations sur LDAP, contactez votre administrateur système.

Annuaire local

L'annuaire téléphonique intégré peut stocker les noms et numéros de téléphone de vos contacts. Vous pouvez stocker jusqu'à 1 000 contacts et 48 groupes dans le répertoire local de votre téléphone. Vous pouvez ajouter de nouveaux groupes et contacts, modifier, supprimer ou rechercher un contact, ou simplement composer un numéro de contact à partir du répertoire local.

Note

Le répertoire local peut être sauvegardé sur le serveur d'approvisionnement. Pour plus d'informations, contactez votre administrateur système.

Ajout de groupes



Pour ajouter un groupe au répertoire local :

1. Appuyez sur la touche programmable Répertoire .

Le téléphone IP accède directement au répertoire local car seul le répertoire local est activé par défaut dans le répertoire.



Si le répertoire local est supprimé du répertoire (voir [Répertoire](#) à la page 45), appuyez sur Menu->Répertoire-> Répertoire local pour accéder au répertoire local.

2. Appuyez sur la touche programmable AjouterGroupe .
3. Entrez le nom du groupe souhaité dans le champ Nom .
4. Appuyez sur  ou  , ou la touche programmable Changer pour sélectionner la sonnerie souhaitée dans le menu Sonnerie. champ.

Si Auto est sélectionné, ce groupe utilisera la sonnerie en fonction de la priorité : Sonnerie du contact (voir [Ajout de contacts](#)) > Sonnerie du compte (voir [Sonneries](#)) > Sonnerie du téléphone (voir [Sonneries](#)). Si une sonnerie spécifique est sélectionnée, ce groupe utilisera la sonnerie selon la priorité : Sonnerie de contact (voir [Ajouter des contacts](#)) > Sonnerie de groupe.

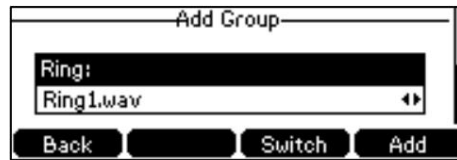

5. Appuyez sur la touche programmable Ajouter pour accepter la modification ou sur la touche programmable Retour pour annuler.

Modification des groupes

Pour modifier un groupe dans le répertoire local :

1. Appuyez sur la touche programmable Répertoire .

Le téléphone IP accède directement au répertoire local car seul le répertoire local est activé par défaut dans le répertoire.





Si le répertoire local est supprimé du répertoire (voir [Répertoire](#) à la page 45), appuyez sur Menu->Répertoire-> Répertoire local pour accéder au répertoire local.

2. Sélectionnez le groupe de contacts souhaité.

3. Appuyez sur la touche programmable Option , puis sélectionnez Détails.



4. Appuyez sur  ou  pour mettre en surbrillance les informations du groupe, puis les modifier.



5. Appuyez sur la touche programmable Enregistrer pour accepter la modification ou sur la touche programmable Retour pour annuler.

Suppression de groupes

Pour supprimer un groupe du répertoire local :

1. Appuyez sur la touche programmable Répertoire .

Le téléphone IP accède directement au répertoire local car seul le répertoire local est activé par défaut dans le répertoire.



Si le répertoire local est supprimé du répertoire (voir [Répertoire](#) à la page 45), appuyez sur Menu->Répertoire-> Répertoire local pour accéder au répertoire local.

2. Sélectionnez le groupe de contacts souhaité.
3. Appuyez sur la touche programmable Option , puis sélectionnez Supprimer.

L'écran LCD affiche l'avertissement suivant :

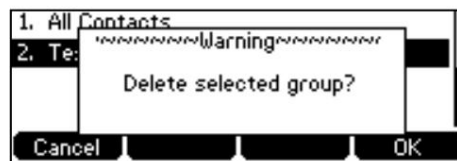

4. Appuyez sur la touche programmable OK pour confirmer la suppression ou sur la touche programmable Annuler pour annuler.

Vous pouvez également supprimer tous les groupes en appuyant sur la touche programmable Option , puis en sélectionnant Supprimer tout.

Ajouter des contacts

Vous pouvez ajouter des contacts au répertoire local de l'une des manières suivantes :

Manuellement

Depuis l'historique des appels

À partir d'un annuaire téléphonique distant

Ajouter des contacts manuellement

Pour ajouter manuellement un contact au répertoire local :

1. Appuyez sur la touche programmable Répertoire .

Le téléphone IP accède directement au répertoire local car seul le répertoire local est activé par défaut dans le répertoire.



Si le répertoire local est supprimé du répertoire (voir [Répertoire](#) à la page 45), appuyez sur Menu->Répertoire-> Répertoire local pour accéder au répertoire local.



2. Sélectionnez le groupe de contacts souhaité, puis appuyez sur la touche programmable Entrée .

Si le contact que vous souhaitez ajouter n'appartient à aucun groupe, sélectionnez Tous les contacts , puis

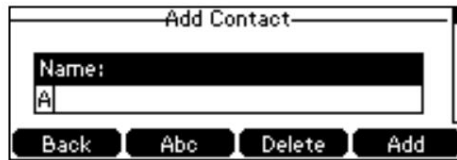

appuyez sur la touche programmable Entrée .

- Appuyez sur la touche programmable Ajouter .
- Saisissez le nom et les numéros de bureau, de portable ou autres dans les champs correspondants.





- Appuyez sur  ou  , ou la touche programmable Changer pour sélectionner le compte souhaité dans la liste champ.

Si Auto est sélectionné, le téléphone utilisera le compte par défaut lors des appels vers le contact.
du répertoire local.

- Appuyez sur  ou  , ou la touche programmable Changer pour sélectionner la sonnerie souhaitée dans le menu Sonnerie.
champ.

Si Auto est sélectionné, ce contact utilisera la sonnerie en fonction de la priorité : Sonnerie de groupe (voir [Ajout de groupes](#)) > Sonnerie de compte (voir [Sonneries](#)) > Sonnerie du téléphone (voir [Sonneries](#)).



- Appuyez sur  ou  , ou la touche programmable Changer pour sélectionner le groupe souhaité dans le champ Groupe .
- Appuyez sur la touche programmable Ajouter pour accepter la modification ou sur la touche programmable Retour pour annuler.

Note

Si le contact existe déjà dans le répertoire, l'écran LCD affichera « Le nom du contact existe ! ».

Ajouter des contacts à partir de l'historique des appels

Pour ajouter un contact au répertoire local à partir de l'historique des appels :

- Appuyez sur la touche programmable Historique .
- Appuyez sur  ou  pour mettre en surbrillance l'entrée souhaitée.
- Appuyez sur la touche programmable Option , puis sélectionnez Ajouter au contact.

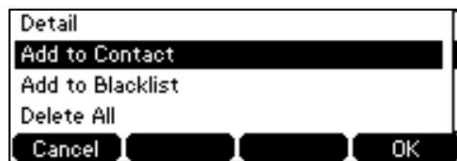

- Appuyez sur la touche programmable OK . Et puis entrez le nom du contact.
- Appuyez sur la touche programmable Enregistrer pour accepter la modification.



L'entrée est enregistrée avec succès dans le répertoire local.

Ajout de contacts à partir du répertoire téléphonique distant

Pour ajouter un contact au répertoire local à partir du répertoire téléphonique distant :

- Appuyez sur Menu->Répertoire-> Répertoire téléphonique distant.

Si l'annuaire téléphonique distant est ajouté au répertoire (voir [Répertoire](#) à la page 45), appuyez sur
Répertoire-> Répertoire téléphonique distant pour accéder au répertoire téléphonique distant.

2. Sélectionnez le groupe distant souhaité, puis appuyez sur la touche programmable Entrée .
3. Appuyez sur  ou  pour mettre en surbrillance l'entrée souhaitée.
4. Appuyez sur la touche programmable Option , puis sélectionnez Ajouter au contact.
5. Appuyez sur la touche programmable Enregistrer pour enregistrer le contact dans le répertoire local.

Si le contact existe déjà dans le répertoire local, l'écran LCD demandera « Ecraser le contact d'origine ? ». Appuyez sur la touche programmable
OK pour écraser le contact d'origine dans le
répertoire ou sur la touche programmable Annuler pour annuler.

Pour plus d'informations sur le fonctionnement de l'annuaire téléphonique à distance, reportez-vous à [Annuaire téléphonique à distance](#) à la page
56.

Modification des contacts





Pour modifier un contact dans le répertoire local :

1. Appuyez sur la touche programmable Répertoire .

Le téléphone IP accède directement au répertoire local car seul le répertoire local est activé par défaut dans le répertoire.



Si le répertoire local est supprimé du répertoire (voir [Répertoire](#) à la page 45), appuyez sur
Menu->Répertoire-> Répertoire local pour accéder au répertoire local.

2. Sélectionnez le groupe de contacts souhaité, puis appuyez sur la touche programmable Entrée .
- Si le contact ne fait partie d'aucun groupe, sélectionnez Tous les contacts , puis appuyez sur la touche programmable Entrée .
3. Appuyez sur  ou  pour mettre en surbrillance le contact souhaité.
4. Appuyez sur la touche programmable Option , puis sélectionnez Détails.
5. Appuyez sur  ou  pour mettre en surbrillance les informations de contact, puis les modifier.

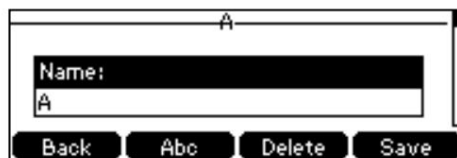

6. Appuyez sur la touche programmable Enregistrer pour accepter la modification ou sur la touche programmable Retour pour annuler.

Supprimer des contacts

Pour supprimer un contact du répertoire local :

1. Appuyez sur la touche programmable Répertoire .



Le téléphone IP accède directement au répertoire local car seul le répertoire local est activé par défaut dans le répertoire.



Si le répertoire local est supprimé du répertoire (voir [Répertoire](#) à la page 45), appuyez sur Menu->Répertoire-> Répertoire local pour accéder au répertoire local.

2. Sélectionnez le groupe de contacts souhaité, puis appuyez sur la touche programmable Entrée .

Si le contact ne fait partie d'aucun groupe, sélectionnez Tous les contacts , puis appuyez sur la touche programmable Entrée .

3. Appuyez sur  ou  pour mettre en surbrillance le contact souhaité.
4. Appuyez sur la touche programmable Option , puis sélectionnez Supprimer.

L'écran LCD affiche l'avertissement suivant :



5. Appuyez sur la touche programmable OK pour confirmer la suppression ou sur la touche programmable Annuler pour annuler.

Vous pouvez également supprimer tous les contacts en appuyant sur la touche programmable Option , puis en sélectionnant Supprimer tout.

Passer des appels à des contacts

Pour appeler un contact du répertoire local :

1. Appuyez sur la touche programmable Répertoire .

Le téléphone IP accède directement au répertoire local car seul le répertoire local est activé par défaut dans le répertoire.





Si le répertoire local est supprimé du répertoire (voir [Répertoire](#) à la page 45), appuyez sur

Menu->Répertoire-> Répertoire local pour accéder au répertoire local.

2. Sélectionnez le groupe de contacts souhaité, puis appuyez sur la touche programmable Entrée .

Si le contact ne fait partie d'aucun groupe, sélectionnez Tous les contacts , puis appuyez sur la touche programmable Entrée .



3. Appuyez sur  ou  pour mettre en surbrillance le contact souhaité.
4. Effectuez l'une des opérations suivantes :

- Si un seul numéro du contact est stocké dans le répertoire local, appuyez sur la touche logicielle Envoyer .

touche pour composer le numéro.

- Si plusieurs numéros du contact sont stockés dans le répertoire local, appuyez sur la touche logicielle Envoyer .

touche pour afficher une liste de numéros.

Presse  ou  pour mettre en surbrillance le numéro souhaité.

Appuyez sur la touche programmable Envoyer pour composer le numéro.

Recherche de contacts

Pour rechercher un contact dans l'annuaire local :

1. Appuyez sur la touche programmable Répertoire .

Le téléphone IP accède directement au répertoire local car seul le répertoire local est activé par défaut dans le répertoire.



Si le répertoire local est supprimé du répertoire (voir [Répertoire](#) à la page 45), appuyez sur

Menu->Répertoire-> Répertoire local pour accéder au répertoire local.

2. Appuyez sur la touche programmable Rechercher .

3. Saisissez quelques caractères continus du nom du contact ou des numéros continus du

numéro de contact (numéro de bureau, de portable ou autre) à l'aide du clavier.



Les contacts dont le nom ou le numéro de téléphone correspond aux caractères saisis apparaîtront sur

l'écran LCD. Vous pouvez composer à partir de la liste des résultats.

Importer/Exporter des listes de contacts

Vous pouvez gérer le répertoire local de votre téléphone via l'interface utilisateur du téléphone ou l'interface utilisateur Web. Mais vous ne pouvez importer ou exporter la liste de contacts que via l'interface utilisateur Web.

Pour importer un fichier de liste de contacts XML via l'interface utilisateur Web :

1. Cliquez sur Répertoire-> Répertoire local.

2. Cliquez sur Parcourir pour localiser un fichier de liste de contacts (le format de fichier doit être *.xml) à partir de votre système.

3. Cliquez sur Importer XML pour importer la liste de contacts.

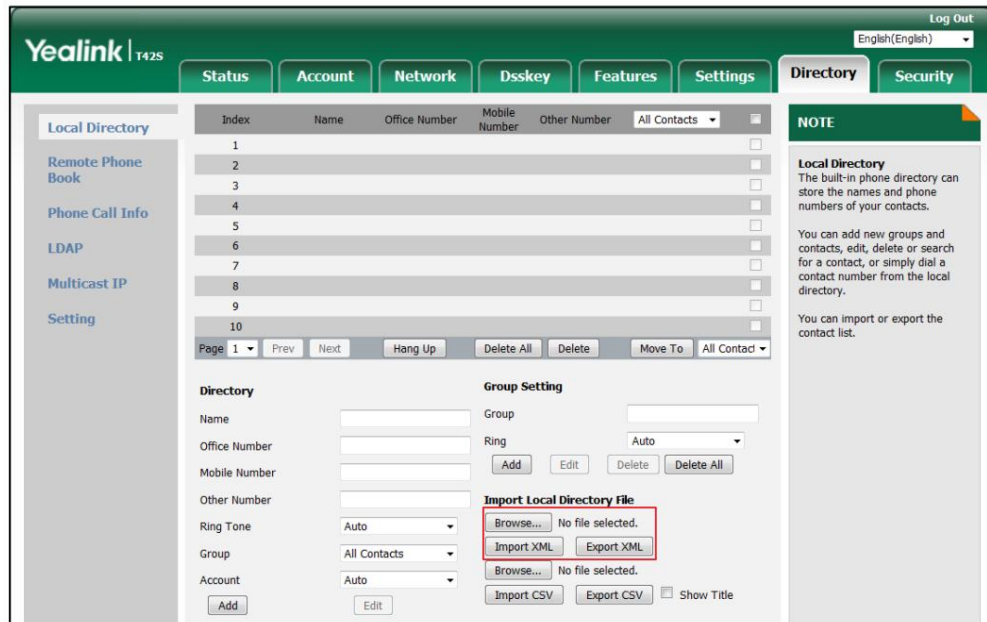

L'interface utilisateur Web affiche le message « Le contact d'origine sera couvert, continuer ? ».

4. Cliquez sur OK pour terminer l'importation de la liste de contacts.

Pour importer un fichier de liste de contacts CSV via l'interface utilisateur Web :

1. Cliquez sur Répertoire-> Répertoire local.
2. Cliquez sur Parcourir pour localiser un fichier de liste de contacts (le format de fichier doit être *.csv) à partir de votre système.
3. (Facultatif.) Cochez la case Afficher le titre .
Cela empêchera d'importer le titre des coordonnées qui se trouvent sur la première ligne du fichier CSV.
4. Cliquez sur Importer CSV pour importer la liste de contacts.
5. (Facultatif.) Cochez la case radio On dans le champ Del Old contact .
Il supprimera tous les contacts existants lors de l'importation de la liste de contacts.
6. (Facultatif.) Sélectionnez les informations de contact que vous souhaitez importer dans le répertoire local à partir de la liste déroulante de l'index.

Au moins un élément doit être sélectionné pour être importé dans le répertoire local.

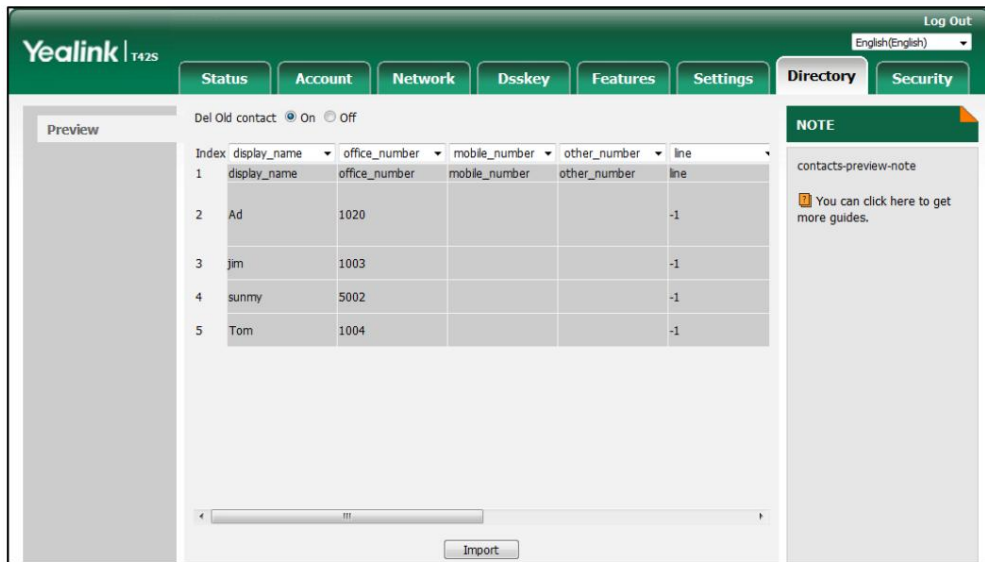

7. Cliquez sur Importer pour terminer l'importation de la liste de contacts.

Pour exporter une liste de contacts via l'interface utilisateur Web :

1. Cliquez sur Répertoire-> Répertoire local.
2. Cliquez sur Exporter XML (ou Exporter CSV).
3. Cliquez sur Enregistrer pour enregistrer la liste de contacts sur votre système local.

Note

L'importation/exportation de listes de contacts est disponible uniquement via l'interface utilisateur Web.



Liste noire

L'annuaire téléphonique intégré peut stocker des noms et des numéros de téléphone pour une liste noire. Vous pouvez stocker jusqu'à 30 contacts, ajouter, modifier, supprimer ou rechercher un contact dans le répertoire de la liste noire, et même appeler un contact de l'annuaire de la liste noire. Les appels entrants provenant des contacts du répertoire de la liste noire seront rejeté automatiquement.

Pour ajouter manuellement un contact au répertoire de la liste noire :

1. Appuyez sur Menu->Répertoire->Liste noire.
2. Appuyez sur la touche programmable Ajouter .
3. Saisissez le nom et les numéros de bureau, de portable ou autres dans les champs correspondants.



4. Appuyez sur  ou  , ou la touche programmable Changer pour sélectionner le compte souhaité dans la liste champ.

Si Auto est sélectionné, le téléphone utilisera le compte par défaut lors des appels vers le contact à partir du répertoire de la liste noire.

5. Appuyez sur la touche programmable Ajouter pour accepter la modification ou sur la touche programmable Retour pour annuler.

Pour ajouter un contact au répertoire de la liste noire à partir du répertoire local :



1. Appuyez sur la touche programmable Répertoire .

Le téléphone IP accède directement au répertoire local car seul le répertoire local est activé par défaut dans le répertoire.

Si le répertoire local est supprimé du répertoire (voir [Répertoire](#) à la page 45), appuyez sur Menu->Répertoire-> Répertoire local pour accéder au répertoire local.

2. Sélectionnez le groupe de contacts souhaité, puis appuyez sur la touche programmable Entrée .

Si le contact ne fait partie d'aucun groupe, sélectionnez Tous les contacts , puis appuyez sur la touche programmable Entrée .

3. Appuyez sur  ou  pour mettre en surbrillance le contact souhaité.

4. Appuyez sur la touche programmable Option , puis sélectionnez Ajouter à la liste noire.

L'écran LCD affiche « Déplacer vers la liste noire ? ».



5. Appuyez sur la touche programmable OK pour accepter la modification.

Pour obtenir des instructions d'utilisation sur la modification, la suppression, l'appel et/ou la recherche de contacts dans la liste noire, reportez-vous aux instructions d'utilisation de [Modification des contacts](#) à la page 51, [Suppression](#)

[Contacts](#) à la page 51, [Passer des appels à des contacts](#) à la page 52 et/ou [Rechercher des contacts](#) sur page 53.

Annuaire téléphonique à distance

Vous pouvez ajouter de nouveaux contacts au répertoire local, rechercher un contact ou simplement composer un numéro de contact à partir du répertoire téléphonique distant.

Vous pouvez configurer votre nouveau téléphone pour accéder à jusqu'à 5 annuaires téléphoniques distants. Pour obtenir l'URL d'accès à l'annuaire téléphonique distant, contactez votre administrateur système.

Pour obtenir des instructions d'utilisation sur la procédure à suivre pour passer des appels et/ou rechercher des contacts dans le répertoire téléphonique distant, reportez-vous aux instructions d'utilisation de [Passer des appels vers des contacts](#) à la page 52 et/ou

[Recherche de contacts](#) à la page 53.

Configuration d'une URL d'accès

Pour configurer une URL d'accès à un annuaire téléphonique distant via l'interface utilisateur Web :

1. Cliquez sur Répertoire-> Répertoire téléphonique distant.
2. Saisissez l'URL d'accès dans le champ URL distante .
3. Entrez le nom dans le champ Nom d'affichage .
4. Entrez la période d'actualisation souhaitée dans le champ Intervalle de temps de mise à jour (secondes) .

La valeur par défaut est 21 600.

Index	Remote URL	Display Name
1	http://192.168.0.10/Department.xml	Department
2		
3		
4		
5		

Incoming/Outgoing Call Lookup: Enabled

Update Time Interval(Seconds): 21600

NOTE: Remote Phone Book. It is a centrally maintained phone book, stored on the remote server. Users only need the access URL of the remote phone book. The IP phone can establish a connection with the remote server and download the phone book, and then display the remote phone book entries on the phone user interface.

5. Cliquez sur Confirmer pour accepter la modification.

Note

Une URL d'accès à un annuaire téléphonique distant est configurable uniquement via l'interface utilisateur Web.

La taille d'un fichier d'annuaire téléphonique distant doit être inférieure à 1,5 Mo. Nous vous recommandons de télécharger moins de 5 000 contacts distants depuis le serveur distant.



Accéder au répertoire téléphonique distant

Pour accéder à votre répertoire téléphonique distant via l'interface utilisateur du téléphone :

1. Appuyez sur Menu->Répertoire-> Répertoire téléphonique distant.

Si le répertoire téléphonique distant est ajouté au répertoire (voir [Répertoire](#) à la page 45), appuyez sur Répertoire->

Répertoire téléphonique distant pour accéder au répertoire téléphonique distant.

2. Appuyez sur  ou  pour sélectionner le groupe distant souhaité, puis appuyez sur la touche programmable Entrée .

Le téléphone se connecte ensuite au répertoire téléphonique distant et procède à son chargement. Les contacts du répertoire téléphonique distant sont affichés sur l'écran LCD.

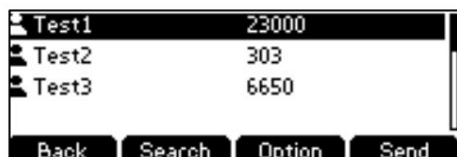

3. Appuyez sur la touche programmable Retour pour revenir à l'écran précédent.

Note

Une URL d'accès à un annuaire téléphonique distant est configurable uniquement via l'interface utilisateur Web.

Recherche d'appels entrants/sortants

Vous pouvez permettre au téléphone de présenter l'identité de l'appelant/appelé stockée dans le répertoire téléphonique distant lorsque vous recevez/passez un appel.

Pour configurer la recherche d'appels entrants/sortants et l'intervalle de temps de mise à jour via l'utilisateur Web interface:

1. Cliquez sur Répertoire-> Répertoire téléphonique distant.
2. Sélectionnez Activé dans la liste déroulante Recherche d'appels entrants/sortants.

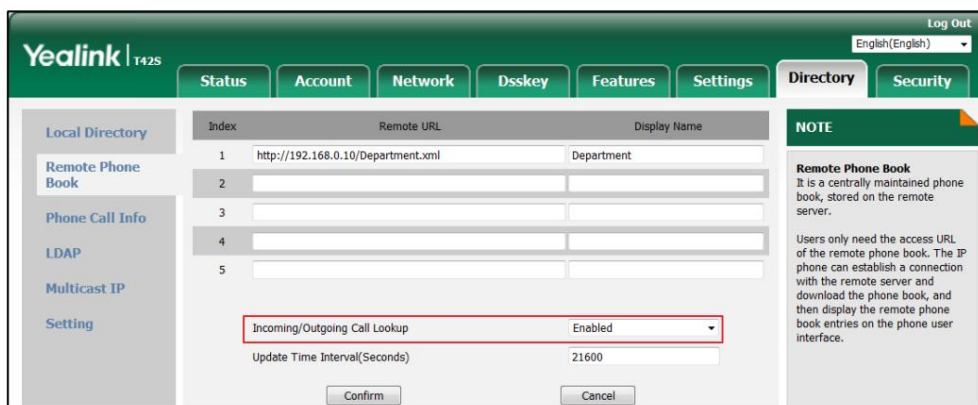

3. Cliquez sur Confirmer pour accepter la modification.

Gestion de l'historique des appels

Le téléphone IP SIP-T42S conserve des listes d'historique d'appels des appels passés, des appels reçus et des appels manqués, et appels renvoyés. Chaque liste d'historique d'appels prend en charge jusqu'à 100 entrées. Vous pouvez consulter l'historique des appels, passer un appel, ajouter un contact ou supprimer une entrée de la liste de l'historique des appels.





La fonction d'enregistrement de l'historique est activée par défaut. Si vous ne souhaitez pas enregistrer l'historique des appels, vous pouvez désactiver la fonctionnalité.

Affichage des enregistrements de l'historique

Pour afficher l'historique des appels :

1. Appuyez sur la touche programmable Historique .





L'écran LCD affiche tous les enregistrements d'appels.

2. Appuyez sur  ou  pour basculer entre toutes les listes d'appels manqués, passés, reçus et transférés.
3. Appuyez sur  ou  pour sélectionner l'entrée souhaitée.
4. Appuyez sur la touche programmable Option , puis sélectionnez Détails.

Les informations détaillées de l'entrée apparaissent sur l'écran LCD.





Passer un appel à partir des enregistrements de l'historique

Pour passer un appel à partir de la liste de l'historique des appels :

1. Appuyez sur la touche programmable Historique .
2. Appuyez sur  ou  pour basculer entre toutes les listes d'appels manqués, passés, reçus et transférés.
3. Appuyez sur  ou  pour sélectionner l'entrée souhaitée.
4. Appuyez sur la touche programmable Envoyer .

Ajout d'un contact au répertoire local/liste noire

Pour ajouter un contact au répertoire local (ou au répertoire de la liste noire) à partir de la liste de l'historique des appels :

1. Appuyez sur la touche programmable Historique .
2. Appuyez sur  ou  pour basculer entre toutes les listes d'appels manqués, passés, reçus et transférés.
3. Appuyez sur  ou  pour sélectionner l'entrée souhaitée.
4. Appuyez sur la touche programmable Option , puis sélectionnez Ajouter au contact (ou Ajouter à la liste noire).

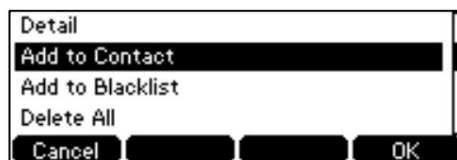





5. Saisissez les valeurs souhaitées dans les champs correspondants.
6. Appuyez sur la touche programmable Enregistrer pour accepter la modification.



Pour plus d'informations sur l'annuaire local et/ou la liste noire, reportez-vous à [Annuaire local](#) à la page 47 et/ou [Liste noire](#) à la page 55.

Suppression d'enregistrements d'historique

Pour supprimer une entrée de la liste de l'historique des appels :

1. Appuyez sur la touche programmable Historique .
2. Appuyez sur  ou  pour basculer entre toutes les listes d'appels manqués, passés, reçus et transférés.
3. Appuyez sur  ou  pour sélectionner l'entrée souhaitée.
4. Appuyez sur la touche programmable Supprimer .

Pour supprimer toutes les entrées de la liste de l'historique des appels :

1. Appuyez sur la touche programmable Historique .
2. Appuyez sur  ou  pour basculer entre toutes les listes d'appels manqués, passés, reçus et transférés.
3. Appuyez sur la touche programmable Option , puis sélectionnez Supprimer tout.
4. Appuyez sur la touche programmable OK .

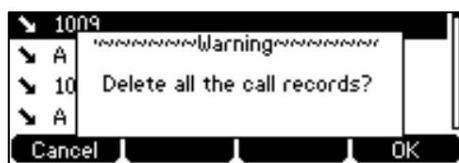

L'écran LCD demande « Supprimer tous les enregistrements d'appels ? ».



5. Appuyez sur la touche programmable OK pour confirmer la suppression ou sur la touche programmable Annuler pour annuler.

Désactivation de l'enregistrement de l'historique

Pour désactiver l'enregistrement de l'historique via l'interface utilisateur du téléphone :

1. Appuyez sur Menu->Fonctions-> Paramètres de l'historique.
2. Appuyez sur  ou , ou la touche programmable Changer pour sélectionner Désactivé dans l'historique. champ.



3. Appuyez sur la touche programmable Enregistrer pour accepter la modification ou sur la touche programmable Retour pour annuler.

Rechercher la liste des sources dans la numérotation

Vous pouvez rechercher un contact dans les listes souhaitées lorsque le téléphone est sur l'écran de numérotation. Les listes peuvent être un annuaire local, un historique, un annuaire téléphonique distant et LDAP.

Note

LDAP est désactivé par défaut. Pour plus d'informations, contactez votre administrateur système.

Pour configurer la liste des sources de recherche lors de la numérotation via l'interface utilisateur Web :

1. Cliquez sur Répertoire->Paramètres.
2. Dans le bloc Rechercher la liste des sources dans la numérotation, sélectionnez la liste souhaitée dans la colonne Désactivé.

et cliquez .

La liste sélectionnée apparaît dans la colonne Activé.

3. Répétez l'étape 2 pour ajouter d'autres listes à la colonne Activé.
4. Pour supprimer une liste de la colonne Activé, sélectionnez la liste souhaitée et cliquez sur .
5. Pour ajuster l'ordre d'affichage des listes activées, sélectionnez la liste souhaitée et cliquez sur

 ou .

L'écran LCD affichera les résultats de la recherche dans l'ordre ajusté.

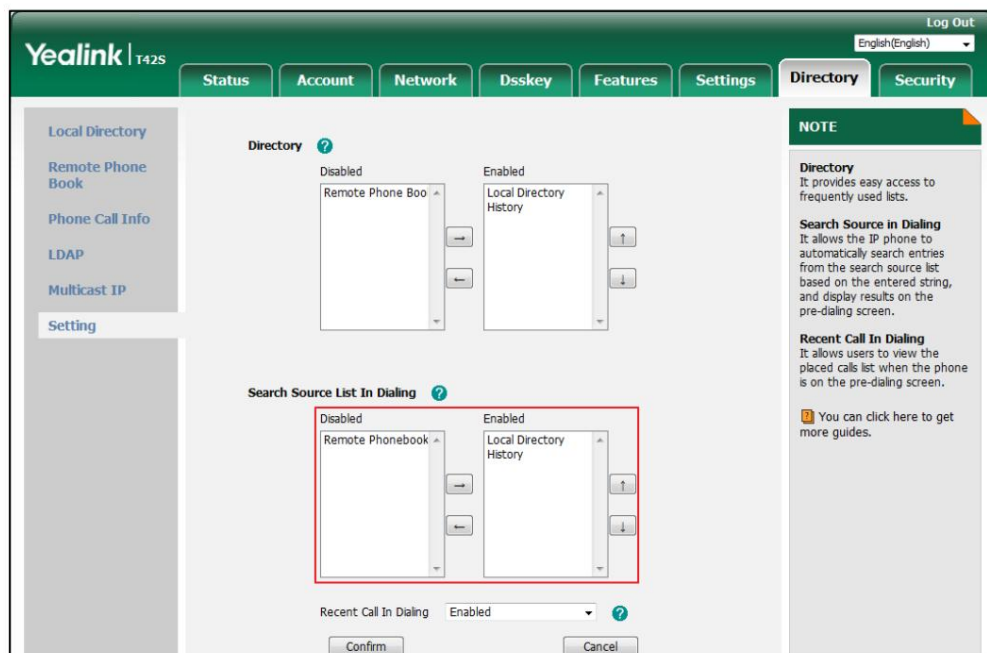



6. Cliquez sur Confirmer pour accepter la modification.

Note

La liste des sources de recherche lors de la numérotation est configurable via l'interface utilisateur Web uniquement.

Pour rechercher une entrée dans les listes de sources de recherche activées :

1. Décrochez le combiné, appuyez sur la touche Haut-parleur ou appuyez sur la touche Ligne.
2. Saisissez quelques caractères continus du nom de l'entrée ou des chiffres continus du nom de l'entrée.
numéro de téléphone (numéro de bureau, de portable ou autre) à l'aide du clavier.

Les entrées dans les listes de sources de recherche activées dont le nom ou le numéro de téléphone correspond aux caractères saisis apparaîtront sur l'écran LCD. Vous pouvez appuyer sur l'entrée  ou  faire défiler vers souhaitée, puis appeler cette entrée.



Personnalisations du système

Personnalisation du logo

Vous pouvez télécharger votre logo personnalisé qui sera affiché sur l'écran de veille.

Pour télécharger un logo personnalisé via l'interface utilisateur Web :

1. Cliquez sur Fonctionnalités-> Informations générales.
2. Sélectionnez Logo personnalisé dans la liste déroulante Utiliser le logo.
3. Cliquez sur Parcourir pour localiser le fichier du logo sur votre système local.

4. Cliquez sur Télécharger pour télécharger le fichier.

Note

L'élément Supprimer apparaîtra après avoir téléchargé un logo personnalisé, vous pouvez cliquer sur Supprimer pour supprimer le logo personnalisé.

Le format du fichier du logo doit être *.dob, contactez votre administrateur système pour plus d'informations.

Un logo personnalisé peut être téléchargé via l'interface utilisateur Web uniquement.

Utilisation du casque

Si vous souhaitez utiliser un casque filaire, connectez physiquement votre casque au téléphone et activez le mode casque pour l'utiliser. Pour plus d'informations sur la connexion physique d'un casque, reportez-vous à [Installation du téléphone](#) à la page 16.

Si vous souhaitez utiliser un casque sans fil, insérez le dongle USB Bluetooth dans le port USB situé à l'extrémité. l'arrière du téléphone IP. Pour plus d'informations sur l'utilisation d'un casque Bluetooth, reportez-vous à [Casque Bluetooth](#) à la page 65.

Cette section fournit une introduction à l'utilisation d'un casque filaire.

Note

Si un casque Bluetooth et un casque filaire sont connectés, seul le casque Bluetooth peut être utilisé.

Pour utiliser un casque, assurez-vous que le mode casque est activé. Contactez votre administrateur système pour plus d'informations.

Activation/Désactivation du mode casque

Pour activer le mode casque :

1. Appuyez sur  au téléphone.

Le voyant de la touche du casque s'allume en vert fixe et l'icône du casque



apparaît au ralenti

écran.

Appuyez sur la touche de ligne ou sur la touche programmable Répondre pour répondre à un appel entrant. L'appel sera automatiquement connecté à votre casque.

Entrez le numéro souhaité, puis appuyez sur la touche programmable Envoyer , le téléphone passera alors un appel. en utilisant automatiquement le casque. Pour plus d'informations sur l'utilisation du casque pour passer un appel, reportez-vous à [Passer des appels](#) à la page 92.

Pour désactiver le mode casque :

1. Appuyez sur  encore une fois au téléphone.

Le voyant de la touche casque s'éteint et l'icône du casque



disparaît de l'écran de veille.

Casque avant

Vous pouvez utiliser le casque en priorité lorsque la fonction de priorité au casque est activée. Cette fonctionnalité est particulièrement utile pour les utilisateurs de casque permanents ou à temps plein.

Pour activer le casque avant via l'interface utilisateur Web :

1. Cliquez sur Fonctionnalités-> Informations générales.

- Sélectionnez Activé dans la liste déroulante de Headphone Prior.

The screenshot shows the Yealink T42S web interface. The 'Features' tab is selected, and the 'General Information' section is expanded. The 'Headset Prior' option is highlighted with a red box and is set to 'Enabled'. Other features listed include Call Waiting (Enabled), Call Waiting On Code (empty), Allow Mute (Enabled), Dual Headset (Enabled), Auto Answer Delay (1), Enable Auto Answer Tone (Enabled), DTMF Replace Tran (Disabled), Accept SIP Trust Server Only (Disabled), Display Method on Dialing (User Name), and Auto Linekeys (Disabled). A 'NOTE' section on the right provides details for Call Waiting, Auto Redial, Key As Send, Hotline, and Call Completion.

- Cliquez sur Confirmer pour accepter la modification.

Pour utiliser le casque au préalable, vous devez activer le mode casque au préalable :

- Connectez physiquement le casque.
- Appuyez sur  pour activer le mode casque.

Note

Si le mode casque préalable est activé, le mode casque ne sera pas désactivé tant que vous n'aurez pas appuyé sur le bouton Casque .
clé à nouveau.

Si le mode casque avant est désactivé, le mode casque peut être désactivé en appuyant sur la touche Haut-parleur ou sur la touche Casque .

Le casque Prior est configurable via l'interface utilisateur Web uniquement.

Double casque

Vous pouvez utiliser deux casques lorsque la fonction double casque est activée. Pour utiliser cette fonctionnalité, vous devez connecter physiquement les casques respectivement à la prise casque et à la prise combiné. Une fois que le téléphone se connecte à un appel, le casque connecté à la prise casque aura des capacités duplex intégral, tandis que celui connecté à la prise du combiné ne pourra qu'écouter.

Pour activer le double casque via l'interface utilisateur Web :

- Cliquez sur Fonctionnalités-> Informations générales.

2. Sélectionnez Activé dans la liste déroulante Double casque.

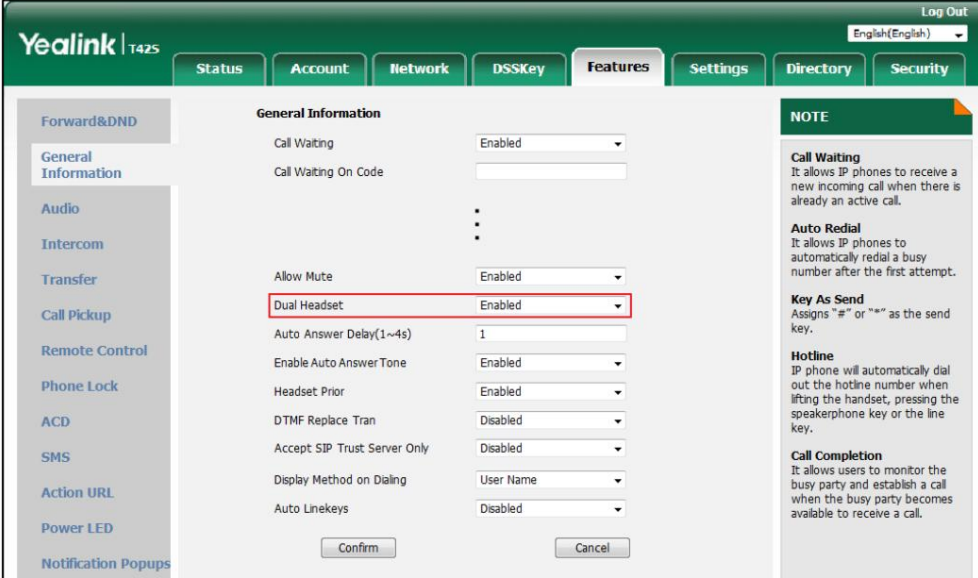

The screenshot shows the Yealink T42S web interface. The 'Features' tab is selected, and the 'General Information' section is active. The 'Dual Headset' option is highlighted with a red box and is set to 'Enabled'. Other features include Call Waiting (Enabled), Call Waiting On Code (empty), Allow Mute (Enabled), Auto Answer Delay (1), Enable Auto Answer Tone (Enabled), Headset Prior (Enabled), DTMF Replace Tran (Disabled), Accept SIP Trust Server Only (Disabled), Display Method on Dialing (User Name), and Auto Linekeys (Disabled). A 'NOTE' section on the right provides details for Call Waiting, Auto Redial, Key As Send, Hotline, and Call Completion.

3. Cliquez sur Confirmer pour accepter la modification.

Note

Le double casque est configurable via l'interface utilisateur Web uniquement.

Oreillette Bluetooth

Le téléphone IP SIP-T42S prend en charge Bluetooth. Bluetooth permet des connexions sans fil à faible bande passante dans un rayon de 10 mètres (32 pieds). Les meilleures performances se situent dans la plage de 1 à 2 mètres (3 à 6 pieds).

Vous pouvez activer/désactiver le mode Bluetooth sur le téléphone, puis coupler et connecter le Casque Bluetooth avec votre téléphone. Vous pouvez scanner et coupler jusqu'à 60 casques Bluetooth avec votre téléphone. Cependant, un seul casque peut être connecté à la fois. Vous pouvez également déconnecter et supprimer votre casque Bluetooth du téléphone.

Note

Assurez-vous que le dongle USB Bluetooth est correctement connecté au port USB à l'arrière du téléphone IP. Pour plus d'informations, reportez-vous à [Installation du téléphone](#) à la page 16.

Activation du mode Bluetooth

Lorsque vous insérez le dongle USB Bluetooth BT40 dans le port USB à l'arrière du téléphone IP, l'écran LCD affiche le message « L'adaptateur Bluetooth est ajouté, vous analysez les appareils Bluetooth ? ». Vous pouvez appuyer sur la touche programmable OK pour accéder à l'écran Bluetooth. Vous pouvez activer le mode Bluetooth puis scanner les Appareils Bluetooth.



Pour activer le mode Bluetooth via l'interface utilisateur du téléphone :

1. Appuyez sur Menu->Paramètres-> Paramètres de base->Bluetooth.
2. Appuyez sur ◀ ou ▶ , ou la touche programmable Switch pour sélectionner On dans le champ Bluetooth .

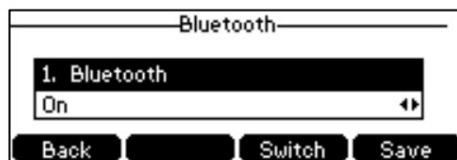

3. Appuyez sur la touche programmable Enregistrer pour accepter la modification.

L'état Bluetooth est affiché au centre de l'écran LCD lorsque le téléphone est inactif.



Le mode Bluetooth est configurable via l'interface utilisateur Web dans le chemin Fonctionnalités->Bluetooth.

Couplage et connexion du casque Bluetooth

Avant de coupler un casque Bluetooth, vérifiez l'indicateur sur le casque Bluetooth pour vous assurer que le casque Bluetooth est détectable. Pour plus d'informations, reportez-vous à la documentation du fabricant du casque Bluetooth.

Pour appairer et connecter votre casque Bluetooth à votre téléphone IP :

1. Appuyez sur Menu->Paramètres-> Paramètres de base->Bluetooth.
2. Appuyez sur la touche programmable Rechercher pour rechercher les appareils Bluetooth.

Le téléphone procède à l'analyse des appareils Bluetooth locaux. Une fois la numérisation terminée, le téléphone affichera les appareils Bluetooth disponibles sur l'écran LCD.



- Sélectionnez le casque Bluetooth souhaité, puis appuyez sur la touche programmable Connecter .

Le casque Bluetooth est alors automatiquement connecté à votre téléphone IP.

Une fois le casque Bluetooth couplé et connecté, vous pouvez utiliser le casque Bluetooth pour placer et répondre aux appels. Pour plus d'informations, reportez-vous à la documentation du casque Bluetooth fabricant.

Affichage des informations sur le casque Bluetooth

Pour afficher les informations sur le casque Bluetooth :

- Appuyez sur Menu->Paramètres-> Paramètres de base->Bluetooth-> Périphérique Bluetooth couplé.

L'écran LCD affiche une liste des casques Bluetooth appairés et connectés.

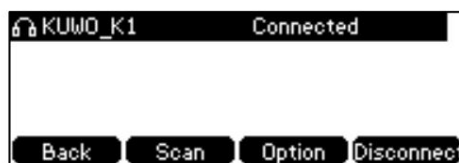

- Sélectionnez le casque Bluetooth souhaité.
- Appuyez sur la touche programmable Option , puis sélectionnez Détails pour afficher le casque Bluetooth. information:

Nom de l'appareil : le nom du casque Bluetooth.

MAC : l'adresse MAC du casque Bluetooth.



Modification des informations sur l'appareil

Pour modifier les informations sur l'appareil via l'interface utilisateur du téléphone :

- Appuyez sur Menu->Paramètres-> Paramètres de base->Bluetooth->Modifier les informations de mon appareil.

L'écran LCD affiche le nom de l'appareil et l'adresse MAC. L'adresse MAC ne peut pas être édité.

- Saisissez le nom souhaité dans le champ Nom du périphérique .

Le nom de l'appareil par défaut est « Yealink T42S ».

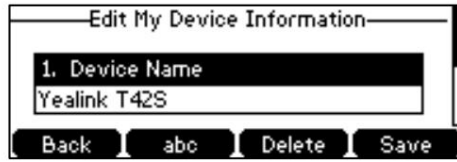

3. Appuyez sur la touche programmable Enregistrer pour accepter la modification ou sur la touche programmable Retour pour annuler.

Le nom du périphérique Bluetooth préconfiguré s'affichera dans la liste de numérisation des autres appareils.

Déconnexion du casque Bluetooth

Vous pouvez déconnecter le casque Bluetooth de votre téléphone. Après avoir déconnecté le Bluetooth casque, il restera toujours couplé et sera affiché dans la liste des appareils Bluetooth couplés. Alors toi Vous pouvez facilement le reconnecter à votre téléphone IP.

Pour déconnecter votre casque Bluetooth de votre téléphone :

1. Appuyez sur Menu->Paramètres-> Paramètres de base->Bluetooth-> Périphérique Bluetooth couplé.
2. Sélectionnez le casque Bluetooth connecté.
3. Appuyez sur la touche programmable Déconnecter .

Le casque Bluetooth est déconnecté. Pour le reconnecter à votre téléphone IP, appuyez sur le bouton

Connecter la touche programmable.

Suppression du casque Bluetooth couplé

Vous pouvez supprimer votre casque Bluetooth de votre téléphone. Lorsque vous supprimez le Bluetooth casque, il disparaîtra de la liste des appareils Bluetooth couplés. Pour le connecter à votre téléphone IP encore une fois, vous devez le scanner et le reconnecter.

Pour supprimer votre casque Bluetooth de votre téléphone :

1. Appuyez sur Menu->Paramètres-> Paramètres de base->Bluetooth-> Périphérique Bluetooth couplé.
2. Sélectionnez le casque Bluetooth que vous souhaitez supprimer.
3. Appuyez sur la touche programmable Option , puis sélectionnez Supprimer.

L'écran LCD affiche l'avertissement suivant « Supprimer l'élément sélectionné ? ».

4. Appuyez sur la touche programmable OK pour confirmer la suppression ou sur la touche programmable Annuler pour annuler.

Note

Vous pouvez également supprimer tous les casques en appuyant sur la touche programmable Option , puis en sélectionnant Supprimer tout. Pour plus d'informations, reportez-vous aux étapes ci-dessus.

Si vous ne parvenez pas à connecter correctement un casque Bluetooth au téléphone, nous vous recommandons de supprimer le casque Bluetooth de la liste des appareils Bluetooth couplés (si elle existe) avant de le coupler.

Désactiver le mode Bluetooth

Pour désactiver le mode Bluetooth via l'interface utilisateur du téléphone :

1. Appuyez sur Menu->Paramètres-> Paramètres de base->Bluetooth.
2. Appuyez sur ◀ ou ▶ , ou la touche programmable Switch pour sélectionner Off dans le champ Bluetooth .

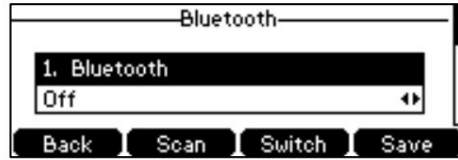

3. Appuyez sur la touche programmable Enregistrer pour accepter la modification.

Le casque Bluetooth ne sera plus connecté, mais il sera toujours appairé. Lorsque vous activez à nouveau le mode Bluetooth, le casque Bluetooth couplé apparaîtra dans la liste Jumelé.

Liste des appareils Bluetooth .

Le mode Bluetooth est configurable via l'interface utilisateur Web dans le chemin Fonctionnalités->Bluetooth.

Clés DSS

Il existe deux types de touches DSS : les touches de ligne et les touches programmables. Les détails seront introduits dans ce qui suit. Le téléphone IP SIP-T42S prend en charge 15 touches de ligne et 11 touches programmables.

Touches de ligne

Vous pouvez attribuer des fonctionnalités prédéfinies aux touches de ligne. Vous pouvez également définir une étiquette pour une fonction de touche de ligne qui apparaîtra sur l'écran LCD. Les touches de ligne vous permettent d'accéder rapidement à des fonctionnalités telles que le rappel et la messagerie vocale. Les LED des touches de ligne indiqueront l'état surveillé lorsque les touches de ligne sont attribuées à des fonctionnalités particulières, telles que BLF. Le type de touche par défaut des touches de ligne 1 à 12 est Ligne. Le type de clé par défaut de la touche de ligne 13-15 est N/A, ce qui indique que cette touche de ligne ne fournit aucune fonctionnalité jusqu'à la configuration.

Pour attribuer une fonctionnalité à une touche de ligne via l'interface utilisateur du téléphone :

1. Appuyez sur Menu->Fonctions-> Touches DSS.
2. Sélectionnez la touche de ligne souhaitée, puis appuyez sur la touche programmable Entrée .
3. Sélectionnez le type de clé souhaité dans le champ Type .
4. (Facultatif.) Sélectionnez le type d'événement clé souhaité dans le champ Type de clé .
5. (Facultatif.) Sélectionnez la ligne souhaitée dans le champ ID de compte .
6. (Facultatif.) Saisissez la chaîne qui apparaîtra sur l'écran LCD dans le champ Étiquette .
7. (Facultatif.) Saisissez la valeur correspondante dans le champ Valeur .
8. (Facultatif.) Saisissez la valeur correspondante dans le champ Extension .
9. Appuyez sur la touche programmable Enregistrer pour accepter la modification ou sur la touche programmable Retour pour annuler.

La touche de ligne est configurable via l'interface utilisateur Web sur le chemin Dsskey->Line Key.

Note

Lorsque le téléphone est inactif, vous pouvez également appuyer longuement sur la touche de ligne pour le configurer directement sur le téléphone.

Vous pouvez attribuer des fonctionnalités à 15 touches de ligne. Ces 15 touches de lignes sont indiquées sur trois pages.

Lorsque vous attribuez une fonctionnalité aux touches de ligne 1 à 6, les étiquettes des touches de ligne sont indiquées sur la première page.

La figure suivante montre un exemple :





Lorsque vous attribuez des fonctionnalités aux touches de ligne 7 à 15, les étiquettes des touches de ligne 6 à 10 sont indiquées sur la deuxième page et les étiquettes des touches de ligne 11 à 15 sont indiquées sur la troisième page. La touche de ligne dans le bas à droite est utilisé pour changer de page.

La figure suivante montre un exemple :



Le tableau suivant répertorie les icônes de page :

icônes	Description
	Indique la page actuelle des touches de ligne.
	Indique la page non courante des touches de ligne.

Conseils pour les pages

Vous pouvez utiliser la fonction d'astuces de page pour activer l'icône de page et le voyant de la touche de changement de page pour indiquer des statuts différents. Cette fonctionnalité est désactivée par défaut.

Le tableau suivant répertorie l'icône de la page pour indiquer différents statuts :

icône	Description
	Clignotement rapide : l'utilisateur surveillé par BLF reçoit un appel entrant sur la page non actuelle. La ligne reçoit un appel entrant sur la page non courante. Solide : il y a un appel parqué sur la page non actuelle.

Pour configurer l'icône de la page pour indiquer l'état via l'interface utilisateur Web :

1. Cliquez sur Dsskey->Line Key.
2. Sélectionnez Activé dans la liste déroulante Activer les astuces de page.

The screenshot shows the 'Dsskey' configuration page in the Yealink T42S web interface. The 'Enable Page Tips' dropdown is highlighted with a red box and set to 'Enabled'. Below it is a table with columns: Key, Type, Value, Label, Line, and Extension. The table contains five rows for Line Key 1 through Line Key 5. Each row has 'Line' for Type, 'Default' for Value, and 'Line 1' through 'Line 5' for Line. There are 'Confirm' and 'Cancel' buttons at the bottom of the table.

Key	Type	Value	Label	Line	Extension
Line Key1	Line	Default		Line 1	
Line Key2	Line	Default		Line 2	
Line Key3	Line	Default		Line 3	
Line Key4	Line	Default		Line 4	
Line Key5	Line	Default		Line 5	

3. Cliquez sur Confirmer pour accepter la modification.

Note

La fonctionnalité d'astuces de page est configurable via l'interface utilisateur Web uniquement.

Principales caractéristiques de la ligne

Les principales caractéristiques de la ligne sont expliquées en détail dans les sous-chapitres suivants :

Ligne

Numérotation rapide

Messagerie vocale

Ramassage direct

Prise en charge de groupe

DTMF _

Préfixe

Groupe local

Groupe XML

Navigateur XML

LDAP

Conférence

Avancer

Transfert

Tenir

MDN

SMS

Écoute en groupe

Zéro contact

URL _

Verrouillage du téléphone

Annuaire

Pour les fonctionnalités non répertoriées ci-dessus, reportez-vous à [Fonctions d'appel de base](#) à la page 91 et à [Fonctions téléphoniques avancées](#) à la page 131. Pour plus d'informations, contactez votre administrateur système.

Doublet

Vous pouvez utiliser cette fonctionnalité clé pour accepter des appels entrants, mettre des appels actifs en attente ou reprendre un appel en attente. Elle fonctionne de la même manière qu'une touche de ligne dure.

Dépendances :

Type (ligne) Compte (le compte auquel cette fonctionnalité sera appliquée)

Étiquette (étiquette de clé affichée sur le Écran LCD)

Valeur (par défaut/verrouillage)

Utilisation : Lors de la réception d'un appel entrant, la LED de la touche Ligne clignote en vert :

1. Appuyez sur la touche Ligne pour accepter l'appel entrant.
2. Appuyez sur la touche Ligne pour passer un nouvel appel et l'appel actif est mis en attente.
3. Appuyez à nouveau sur la touche Ligne pour reprendre l'appel en attente.

Si vous sélectionnez Verrouiller dans le champ Valeur , les touches de ligne situées à la même position sur l'autre page se verront automatiquement attribuer une fonction de ligne avec un verrou renseigné dans le champ Valeur . Cette fonctionnalité s'applique uniquement aux touches de ligne 1 à 5. Ensuite, vous pouvez utiliser cette clé sur chaque page.

Si vous sélectionnez Par défaut dans le champ Valeur , vous ne pouvez utiliser cette clé que sur la page actuelle.

Numérotation abrégée

Vous pouvez utiliser cette fonction clé pour accélérer la composition des numéros fréquemment utilisés ou difficiles à appeler. souviens-toi.

Dépendances :

Tapez (SpeedDial) Compte compte auquel cette fonctionnalité sera appliquée)

Étiquette (étiquette de clé affichée sur le Écran LCD)

Valeur (le numéro que vous souhaitez composer)

Utilisation : appuyez sur la touche de composition abrégée pour composer le numéro spécifié dans le champ Valeur , à l'aide de la touche compte sélectionné dans le champ ID de compte .

Messagerie vocale

Vous pouvez utiliser cette fonctionnalité clé pour connecter rapidement une messagerie vocale. Pour plus d'informations, reportez-vous à [Messagerie vocale](#) à la page 180.

Dépendances : Type (événement clé)

Clé Tapez (messagerie vocale)

Compte ID (le compte auquel cette fonctionnalité sera appliquée)

Étiquette (étiquette de clé affichée sur le Écran LCD)

Valeur (le code d'accès à la messagerie vocale)

Utilisation : Appuyez sur la touche Messagerie vocale pour composer le code d'accès à la messagerie vocale. Suivez ensuite le message vocal pour écouter les messages vocaux.

Ramassage direct

Vous pouvez utiliser cette fonctionnalité clé pour répondre à l'appel entrant de quelqu'un d'autre au téléphone.

Dépendances : Type (événement clé)

Clé Tapez (Choisissez En haut)

Compte ID (le compte auquel cette fonctionnalité sera appliquée)

Étiquette (étiquette de clé affichée sur le Écran LCD)

Valeur (le code de prise d'appel dirigé suivi du numéro de téléphone cible)

Utilisation : appuyez sur la touche Prise directe de votre téléphone lorsque le numéro de téléphone cible reçoit un appel entrant. L'appel est ensuite répondu sur votre téléphone.

Ramassage de groupe

Vous pouvez utiliser cette fonctionnalité clé pour répondre aux appels entrants dans un groupe associé à leur propre groupe.

Dépendances : Type (événement clé)

Clé Type (choix de groupe En haut)

Compte ID (le compte auquel cette fonctionnalité sera appliquée)

Étiquette (étiquette de clé affichée sur le Écran LCD)

Valeur (le code de prise en charge d'appel)

Utilisation : appuyez sur la touche de prise en charge de groupe de votre téléphone lorsqu'un numéro de téléphone du groupe reçoit un appel entrant. L'appel est répondu sur votre téléphone.

DTMF

Vous pouvez utiliser cette fonctionnalité clé pour envoyer la spécification de séquences de touches arbitraires via DTMF.

Dépendances : Type (événement clé)

Clé

Type (DTMF) Étiquette (étiquette de clé affichée sur le Écran LCD)

Valeur (séquence DTMF)

Utilisation : appuyez sur la touche DTMF pendant un appel actif pour envoyer la séquence de touches spécifiée dans le Champ de valeur .

Note

La séquence DTMF ne peut contenir que « 0-9 », « * », « # » et « AE ».

Préfixe

Vous pouvez utiliser cette fonctionnalité clé pour ajouter un numéro de préfixe spécifié avant le numéro composé.

Dépendances : Type (événement clé)

Clé Type (Préfixe)

Étiquette (étiquette de clé affichée sur le Écran LCD)

Valeur (le numéro de préfixe)

Utilisation : appuyez sur la touche Préfixe lorsque le téléphone est inactif, le téléphone entrera alors dans l'écran de numérotation. et affichez le numéro de préfixe que vous avez spécifié dans le champ Valeur . Vous pouvez saisir le reste chiffres, puis composez le numéro.

Groupe local

Vous pouvez utiliser cette fonctionnalité clé pour accéder rapidement à un groupe de contacts dans le répertoire local. Pour plus Pour plus d'informations, reportez-vous à [Répertoire local](#) à la page 47.

Dépendances : Type (événement clé)

Clé Type (groupe local)

Groupe local (l'accès) nom du groupe de contacts que vous souhaitez

Étiquette (étiquette de clé affichée sur le Écran LCD)

Utilisation : appuyez sur la touche Groupe local pour accéder au groupe de contacts spécifié dans le groupe local. champ.

Groupe XML

Vous pouvez utiliser cette fonctionnalité clé pour accéder rapidement à un groupe distant dans votre répertoire téléphonique distant. Toi Vous devez configurer l'annuaire téléphonique distant à l'avance. Pour plus d'informations, reportez-vous à [Téléphone distant Livre](#) à la page 56.

Dépendances : Type (événement clé)

Clé

Tapez (Groupe XML) Nom du répertoire téléphonique (le nom du groupe distant que vous souhaitez l'accès à distance l'annuaire téléphonique est configuré)

Étiquette (étiquette de clé affichée sur le Écran LCD)

Utilisation : Appuyez sur la touche Groupe XML pour accéder au groupe distant spécifié dans le Répertoire Champ de nom .

Navigateur XML

Vous pouvez utiliser cette fonctionnalité clé pour accéder rapidement à un navigateur XML. Le navigateur XML vous permet de créer des services personnalisés qui répondent à vos exigences fonctionnelles sur le serveur. Tu peux personnaliser des applications pratiques, telles que la météo, les informations boursières, la recherche Google, etc.

Dépendances : Type (événement clé)

Clé Tapez (navigateur XML)

Étiquette (étiquette de clé affichée sur le Écran LCD)

Valeur (la pour URL d'accès navigateur XML)

Utilisation : Appuyez sur la touche Navigateur XML pour accéder au navigateur XML spécifié dans le champ Valeur .

LDAP

Vous pouvez utiliser cette fonctionnalité clé pour accéder rapidement à un écran de recherche LDAP.

Dépendances : Type (événement clé)

Clé Type (LDAP)

Étiquette (étiquette de clé affichée sur le Écran LCD)

Usage:

1. Appuyez sur la touche LDAP pour accéder à l'écran de recherche LDAP.
2. Saisissez quelques caractères continus du nom du contact ou des numéros continus du numéro de contact à l'aide du clavier.

Les contacts dont le nom ou le numéro de téléphone correspond aux caractères saisis apparaîtront sur l'écran LCD.

Note

LDAP est désactivé par défaut. Pour plus d'informations, contactez votre administrateur système.

Conférence

Vous pouvez utiliser cette fonctionnalité clé pour organiser une conférence téléphonique. Pour plus d'informations, reportez-vous à [Conférence](#) à la page 116.

Dépendances : Type (événement clé)

Clé Type (Conf.)

Étiquette (étiquette de clé affichée sur le Écran LCD)

Valeur (le numéro auquel vous souhaitez ajouter la conférence)

Utilisation : appuyez sur la touche Conférence pendant un appel actif pour établir une conférence avec le numéro spécifié dans le champ Valeur .

Note

Si le champ Valeur reste vide, la touche Conférence fonctionne de la même manière que la touche programmable Conf pendant un appel.

Avant

Vous pouvez utiliser cette fonctionnalité clé pour transférer un appel entrant vers quelqu'un d'autre. Pour plus d'informations, reportez-vous à [Renvoi d'appel](#) à la page 105.

Dépendances : Type (événement clé)

Clé Tapez (avant)

Étiquette (étiquette de clé affichée sur le Écran LCD)

Valeur (le numéro auquel vous souhaitez transférer)

Usage:

Appuyez sur la touche Transférer pour transférer un appel entrant vers le numéro spécifié dans le champ Valeur .

Note

Si le champ Valeur reste vide, la touche Transférer agit de la même manière que la touche programmable Transférer lors de la réception d'un appel entrant.

Transfert

Lorsqu'il y a un appel actif sur le téléphone, vous pouvez utiliser cette fonction de touche pour gérer l'appel différemment en fonction du mode de transfert attribué à la touche DSS.

Dépendances : Type (événement clé)

Clé Type (Transfert)

Étiquette Étiquette de clé affichée sur le Écran LCD)

Valeur (le numéro vers lequel vous souhaitez transférer)

Usage:

Lorsque le mode de transfert via la touche DSS est Blind Transfer, appuyez sur la touche Transfert pour terminer le transfert aveugle vers le numéro spécifié dans le champ Valeur .

Lorsque le mode de transfert via la touche DSS est Transfert assisté, appuyez sur la touche Transfert pour composer le numéro. le numéro spécifié dans le champ Valeur , puis effectuez l'opération assistée ou transfert semi-surveillé.

Lorsque le mode de transfert via la touche DSS est Nouvel appel, appuyez sur la touche Transfert pour passer un nouvel appel. appeler le numéro spécifié dans le champ Valeur .

Note

Le mode de transfert via la clé DSS est configurable via l'interface utilisateur Web dans le chemin Fonctionnalités->Transfert-> Mode de transfert via Dsskey.

Si le champ Valeur reste vide, la touche Transfert effectue la même action que la touche programmable Transfert lors d'un appel. Pour plus d'informations, reportez-vous à [Transfert d'appel](#) à la page 111.

Prise

Vous pouvez utiliser cette fonction clé pour mettre un appel actif en attente ou récupérer un appel en attente.

Dépendances : Type (événement clé)

Clé Tapez (Maintenir)

Étiquette Étiquette de clé affichée sur le Écran LCD)

Usage:

1. Appuyez sur la touche Attente pendant un appel actif pour mettre l'appel en attente.
2. Appuyez à nouveau sur la touche Attente pour récupérer l'appel en attente.

MDN

Vous pouvez utiliser cette fonctionnalité clé pour activer ou désactiver le mode NPD. Vous pouvez également utiliser cette clé fonction pour accéder à l'écran personnalisé NPD. Pour plus d'informations, reportez-vous à [Ne pas déranger \(MDN\)](#)

à la page [101](#).

Dépendances : Type (événement clé)
Clé
Étiquette (étiquette de clé affichée sur le Écran LCD)

Usage:

Lorsque NPD est en mode téléphone :

1. Appuyez sur la touche NPD pour activer NPD.
2. Appuyez à nouveau sur la touche NPD pour désactiver NPD.

Lorsque le NPD est en mode personnalisé :

1. Appuyez sur la touche NPD pour accéder à l'écran NPD personnalisé. Vous pouvez activer ou désactiver le NPD pour un ou tous les comptes.

Note

Lorsque NPD est activé, la LED de la touche NPD s'allumera en vert fixe et les appels entrants seront automatiquement rejetés.

SMS

Vous pouvez utiliser cette fonctionnalité clé pour accéder rapidement aux messages texte. Pour plus d'informations, reportez-vous à [Court Service de messages \(SMS\)](#) à la page [178](#).

Dépendances : Type (événement clé)
Clé
Type (SMS) Étiquette (étiquette de clé affichée sur le Écran LCD)

Utilisation : Appuyez sur la touche SMS lorsque le téléphone est inactif pour accéder aux messages texte.

Écoute en groupe

Vous pouvez utiliser cette fonction clé pour activer simultanément les modes Haut-parleur et Combiné/Casque. Il convient aux conversations de groupe dans lesquelles plusieurs personnes sont présentes à une extrémité. Vous pouvez parler et écouter via le combiné/casque, tandis que les autres à proximité ne peut écouter que via le haut-parleur.

Dépendances : Type (événement clé)
Clé Type (écoute de groupe)
Étiquette (étiquette de clé affichée sur le Écran LCD)

Usage:

1. Lors d'un appel, appuyez sur la touche Ecoute de groupe pour activer le mode d'écoute de groupe.
Vous pouvez alors parler et écouter via le combiné/le casque, pendant que d'autres personnes à votre écoute. Le côté ne peut écouter que via le haut-parleur en même temps.
2. Appuyez à nouveau sur la touche d'écoute de groupe pour désactiver le mode d'écoute de groupe.

Zéro contact

Vous pouvez utiliser cette fonctionnalité clé pour configurer rapidement les paramètres de provisionnement automatique et de réseau.

Dépendances : Type (événement clé)

Clé Tapez (zéro contact)
 Étiquette (étiquette de clé affichée sur le Écran LCD)

Usage:

1. Appuyez sur la touche Zero Touch pour accéder à l'écran Zero Touch.
2. Appuyez sur la touche programmable OK dans quelques secondes.
3. Configurez les paramètres réseau dans les champs correspondants.
4. Appuyez sur la touche programmable Suivant .
5. Configurez les paramètres de provisionnement automatique dans les champs correspondants.
6. Appuyez sur la touche écran OK .

Le téléphone redémarrera pour mettre à jour les configurations.

URL

Vous pouvez utiliser cette fonctionnalité clé pour déclencher l'envoi par le téléphone d'une requête HTTP GET contenant une URL spécifique.

Dépendances :

Type (URL) (étiquette de clé affichée sur le Écran LCD)
 Valeur (la URL contenue dans le requête HTTP GET)

Utilisation : appuyez sur la touche URL pour déclencher l'envoi par le téléphone d'une requête HTTP GET contenant le URL spécifiée dans le champ Valeur .

Verrouillage du téléphone

Vous pouvez utiliser cette fonction de touche pour verrouiller immédiatement votre téléphone au lieu d'appuyer longuement. Pour  . Pour plus d'informations, reportez-vous à [Verrouillage du téléphone](#) à la page 40.

Dépendances : Type (événement clé)

Clé Tapez (Verrouillage du téléphone)
 Étiquette (étiquette de clé affichée sur le Écran LCD)

Utilisation : lorsque la fonction de verrouillage du téléphone est activée, appuyez sur la touche de verrouillage du téléphone pour verrouiller immédiatement votre téléphone au lieu d'appuyer longuement  .

Annuaire

Vous pouvez utiliser cette fonctionnalité clé pour accéder facilement aux listes fréquemment utilisées. Pour plus d'informations, reportez-vous à [Annuaire](#) à la page 45.

Dépendances : Type (événement clé)

Clé Type (Répertoire)
 Étiquette (étiquette de clé affichée sur le Écran LCD)

Utilisation : Appuyez sur la touche Répertoire pour accéder immédiatement aux listes fréquemment utilisées.

Note

La touche Répertoire remplit la même fonction que la touche programmable Répertoire lorsque le téléphone est inactif.

Touches programmables

Vous pouvez personnaliser les touches programmables, les touches de navigation et les touches de fonction.

Pour personnaliser les touches programmables via l'interface utilisateur du téléphone :

1. Appuyez sur Menu->Paramètres-> Paramètres avancés (mot de passe par défaut : admin) ->Étiquette de touche logicielle.
2. Sélectionnez la touche programmable souhaitée, puis appuyez sur la touche programmable Entrée .
3. Sélectionnez le type de clé souhaité dans le champ Type .



4. (Facultatif.) Sélectionnez la ligne souhaitée dans le champ ID de compte .
5. (Facultatif.) Saisissez la chaîne qui apparaîtra sur l'écran LCD dans le champ Étiquette .
6. (Facultatif.) Saisissez la valeur correspondante dans le champ Valeur .
7. Appuyez sur la touche programmable Enregistrer pour accepter la modification ou sur la touche programmable Retour pour annuler.

Pour personnaliser les touches programmables via l'interface utilisateur Web :

1. Cliquez sur Dsskey->Clé programmable.
2. Personnalisez les fonctionnalités spécifiques de ces clés.

Key	Type	Line	Value	Label	Extension
SoftKey 1	History	Local History			
SoftKey 2	Directory	N/A			
SoftKey 3	DND	N/A			
SoftKey 4	Menu	N/A			
Up	History	Local History			
Down	Directory	N/A			
Left	Switch Account Uj	N/A			
Right	Switch Account Di	N/A			
OK	Status	N/A			
Cancel	N/A	N/A			
Mute	N/A	N/A			

NOTE
Programmable Keys
 Customizes the soft keys, navigation keys and function keys.

3. (Facultatif.) Saisissez la chaîne qui apparaîtra sur l'écran LCD dans le champ Étiquette .

L'étiquette est configurable uniquement lors de la personnalisation de SoftKey (1-4).

4. Cliquez sur Confirmer pour accepter la modification.

Note

Les touches de navigation et les touches de fonction sont configurables via l'interface utilisateur Web uniquement.

La touche MUTE ne peut pas être personnalisée lorsque la fonction de maintien du silence est activée. Pour plus d'informations, contactez votre administrateur système.

Vous pouvez cliquer sur Réinitialiser les paramètres par défaut pour réinitialiser les paramètres personnalisés aux valeurs par défaut.

Vous pouvez ensuite appuyer sur les touches du téléphone pour exécuter les fonctionnalités que vous avez configurées.

Par exemple:

Changer de compte

Vous pouvez utiliser cette fonctionnalité clé pour modifier le compte par défaut.

Dépendances : Type (Changer de compte En haut)

Utilisation : appuyez sur la touche Changer de compte vers le haut pour faire défiler la liste des comptes et sélectionner le compte souhaité.

Compte par défaut.

Changer de compte

Vous pouvez utiliser cette fonctionnalité clé pour modifier le compte par défaut.

Dépendances : Type (Basculer le compte)

Utilisation : appuyez sur la touche Changer de compte vers le bas pour faire défiler la liste des comptes et sélectionner le compte souhaité.

Compte par défaut.

Gestion de compte

Vous pouvez enregistrer un ou plusieurs comptes sur le téléphone IP SIP-T42S. Vous pouvez également configurer chaque touche de ligne pour l'associer à un compte ou configurer plusieurs touches de ligne pour l'associer à un compte.

Enregistrement du Compte

Pour créer un compte via l'interface utilisateur du téléphone :

1. Appuyez sur Menu->Paramètres-> Paramètres avancés (mot de passe par défaut : admin) ->Comptes.
2. Sélectionnez le compte souhaité, puis appuyez sur la touche programmable Entrée .
3. Sélectionnez Activé dans le champ Activation .

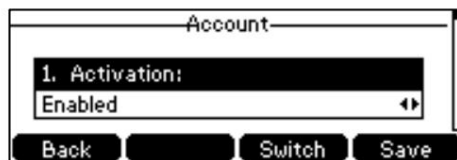

4. Entrez la valeur souhaitée dans Étiquette, Nom d'affichage, Nom du registre, Nom d'utilisateur, Mot de passe.

et SIP Server1/2 respectivement. Contactez votre administrateur système pour en savoir plus information

5. Si vous utilisez les serveurs proxy sortants, procédez comme suit :

1) Appuyez sur  ou  , ou la touche programmable Changer pour sélectionner Activé dans l' état sortant champ.

2) Entrez la valeur souhaitée dans le champ Outbound Proxy1/2 et Proxy Fallback Interval.

respectivement. Contactez votre administrateur système pour plus d'informations.

6. Appuyez sur la touche programmable Enregistrer pour accepter la modification ou sur la touche programmable Retour pour annuler.

Vous pouvez répéter les étapes 2 à 6 pour enregistrer plus de comptes.

Les figures suivantes montrent un ou plusieurs comptes enregistrés sur le téléphone :

Compte unique :



Comptes multiples :



Pour désactiver un compte via l'interface utilisateur du téléphone :

1. Appuyez sur Menu->Paramètres-> Paramètres avancés (mot de passe par défaut : admin) ->Comptes.
2. Sélectionnez le compte souhaité, puis appuyez sur la touche programmable Entrée .
3. Sélectionnez Désactivé dans le champ Activation .
4. Appuyez sur la touche programmable Enregistrer pour accepter la modification ou sur la touche programmable Retour pour annuler.

L'enregistrement d'un compte est configurable via l'interface utilisateur Web sur le chemin Compte-> S'inscrire.

Note

Le compte par défaut peut être défini en appuyant sur ◀ ou ▶ sur l'écran de veille. Il est prioritaire lorsque pour passer un appel. Le compte par défaut du téléphone ne peut pas être modifié après le redémarrage.

Plusieurs clés de ligne par compte

Vous pouvez configurer plusieurs touches de ligne à associer à un compte. Cela améliore l'appel visualisation et simplifie la gestion des appels.

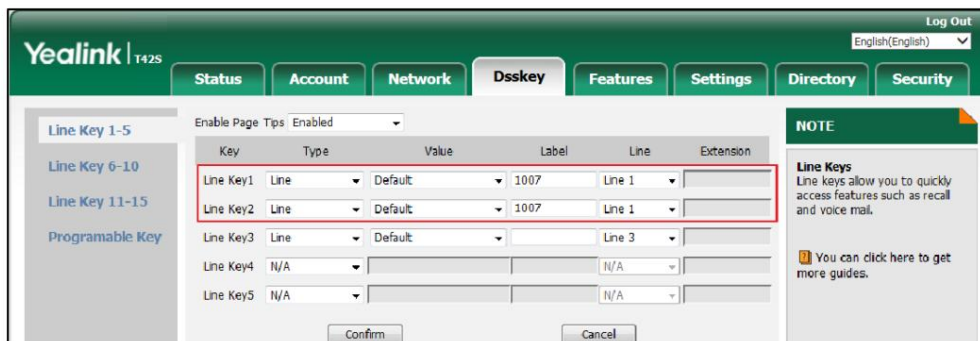

Si tel est le cas, l'écran LCD ressemblera à la figure suivante :



Les appels entrants vers ce compte seront répartis uniformément entre les touches de ligne disponibles. Sortant les appels seront distribués de la même manière.

Votre téléphone peut être configuré pour avoir une combinaison de comptes avec une seule touche de ligne et de comptes avec plusieurs touches de ligne.

Plan de numérotation

Le plan de numérotation est une chaîne de caractères qui régit la façon dont votre téléphone IP SIP-T42S traite les entrées reçues du clavier de votre téléphone.

Le téléphone IP SIP-T42S prend en charge les fonctionnalités de plan de numérotation suivantes :

[Remplacer la règle](#)

[Composez maintenant](#)

[Indicatif régional](#)

[Bloquer](#)

La syntaxe d'expression de base que vous devez connaître :

.	Le point "." peut être utilisé comme espace réservé ou comme plusieurs espaces réservés pour n'importe quel personnage. Exemple: "12." correspondrait à "123", "1234", "12345", "12abc", etc.
X	Un « x » peut être utilisé comme espace réservé pour n'importe quel caractère. Exemple: "12x" correspondrait à "121", "122", "123", "12a", etc.
-	Les plages numériques sont autorisées entre parenthèses : Chiffre « - » Chiffre. Exemple: « [5-7] » correspondrait au chiffre « 5 », « 6 » ou « 7 ».
[]	Les crochets "[]" peuvent être utilisés comme espace réservé pour un seul caractère qui correspond à l'un des ensembles de caractères. Exemple: "91[5-7]1234" correspondrait à "9151234", "9161234", "9171234".
()	Les parenthèses "()" peuvent être utilisées pour regrouper des motifs, par exemple pour combiner logiquement deux ou plusieurs motifs. Exemple: "([1-9])([2-7])3" correspondrait à "923", "153", "773", etc.
\$	Le « \$ » suivi du numéro d'ordre d'une parenthèse désigne les caractères placés entre parenthèses. Le numéro de séquence représente la parenthèse correspondante. Exemple: Une configuration de règle de remplacement, Préfixe : "001(xxx)45(xx)", Remplacer : "9001\$145\$2". Lorsque vous composez le « 0012354599 » sur votre téléphone, le téléphone IP remplacera le numéro par « 90012354599 ». "\$1" signifie 3 chiffres dans la première parenthèse, c'est-à-dire

Lorsque vous entrez le numéro « 1 » à l'aide du clavier, puis appuyez sur la touche programmable Envoyer , le téléphone composera « 1234 » à la place.

Note

Les valeurs valides pour le champ Compte peuvent comporter un ou plusieurs chiffres compris entre 1 et 12. Tous les deux chiffres doivent être séparés par une virgule. Par exemple, lorsque vous saisissez la valeur « 1, 2 » dans le champ Compte , cette règle de remplacement s'appliquera au compte 1 et au compte 2.

Si vous laissez le champ Compte vide ou entrez 0, la règle de remplacement s'appliquera à tous les comptes.

Pour modifier une règle de remplacement via l'interface utilisateur Web :

1. Cliquez sur Paramètres-> Plan de numérotation->Remplacer la règle.
2. Sélectionnez la règle de remplacement souhaitée en cochant la case.
3. Modifiez les valeurs dans les champs Préfixe et Remplacer .
4. Entrez l'ID de ligne souhaité dans le champ Compte ou laissez-le vide.
5. Cliquez sur Modifier pour accepter la modification.

Pour supprimer une ou plusieurs règles de remplacement via l'interface utilisateur Web :

1. Cliquez sur Paramètres-> Plan de numérotation->Remplacer la règle.
2. Sélectionnez la ou les règles de remplacement en cochant la ou les cases.
3. Cliquez sur Suppr pour supprimer la ou les règles de remplacement.

Note

La règle de remplacement est configurable via l'interface utilisateur Web uniquement.

Composez maintenant

Vous pouvez configurer une ou plusieurs règles de numérotation immédiate (jusqu'à 100) sur votre téléphone. Lorsque le numéro composé correspond à la chaîne Composer maintenant, le numéro sera automatiquement composé. Par exemple, une règle de numérotation immédiate est configurée comme "2xx", toute chaîne à trois chiffres saisie commençant par 2 sera alors composé automatiquement sur le téléphone.

Pour ajouter une règle de numérotation immédiate via l'interface utilisateur Web :

1. Cliquez sur Paramètres-> Plan de numérotation->Composer maintenant.
2. Entrez la valeur souhaitée (par exemple, 2xx) dans le champ Règle .
3. Entrez l'ID de ligne souhaité dans le champ Compte ou laissez-le vide.

Pour plus d'informations sur les valeurs valides pour le champ Compte , reportez-vous à [Remplacer la règle](#) à la page 83.

The screenshot shows the Yealink 142S web interface. The 'Settings' menu is open, and the 'Dial Plan' tab is selected. A table lists 10 rules with columns for Index, Dial-now Rule, Area Code, and Block Out. A red box highlights the 'Rule 2xx' and 'Account' fields. A 'NOTE' section on the right provides definitions for Replace Rule, Dial-now, Area Code, and Block Out, along with symbols like *, x, -, [], and \$.

4. Cliquez sur Ajouter pour ajouter la règle de numérotation immédiate.

Lorsque vous entrez le numéro « 234 » à l'aide du clavier, le téléphone composera automatiquement le « 234 » sans appuyer sur aucune touche.

Note

Vous pouvez également modifier ou supprimer la règle de numérotation immédiate, reportez-vous à [Remplacer la règle](#) à la page 83 pour plus d'informations.

La règle de numérotation immédiate est configurable via l'interface utilisateur Web uniquement.

Délai d'expiration pour la règle de numérotation immédiate

Vous pouvez configurer l'intervalle pour les règles de numérotation immédiate. Autrement dit, vous pouvez configurer votre téléphone pour composer automatiquement le numéro de téléphone qui correspond à une règle de composition immédiate, après la période de temps désignée.

Pour configurer le délai pour la règle de numérotation immédiate via l'interface utilisateur Web :

1. Cliquez sur Fonctionnalités-> Informations générales.
2. Entrez le délai compris entre 0 et 14 (secondes) dans le champ Délai d'expiration de la règle de numérotation immédiate .

La valeur par défaut est « 1 ».

Feature	Value
Call Waiting	Enabled
Call Waiting On Code	
Call Waiting Off Code	
Auto Redial	Disabled
Auto Redial Interval (1~300s)	10
Auto Redial Times (1~300)	10
Key As Send	#
Reserve # in User Name	Enabled
Hotline Number	
Hotline Delay(0~10s)	4
Busy Tone Delay (Seconds)	0
Return Code When Refuse	486 (Busy Here)
Return Code When DND	480 (Temporarily Unava)
Call Completion	Disabled
Feature Key Synchronization	Disabled
Time Out for Dial Now Rule	1
RFC 2543 Hold	Disabled

3. Cliquez sur Confirmer pour accepter la modification.

Note

La règle de délai d'expiration pour la numérotation immédiate est configurable via l'interface utilisateur Web uniquement.

Indicatif régional

Les indicatifs régionaux sont également appelés zones de plan de numérotation (NPA). Ils indiquent généralement des zones géographiques dans un pays. Cette fonctionnalité est nécessaire lors de la composition d'un numéro de téléphone en dehors de la zone de code.

Par exemple, un indicatif régional est configuré comme « Code : 0592, longueur minimale : 1, longueur maximale : 15 ». Lorsque vous composez le numéro « 56789 » (la longueur du numéro est comprise entre 1 et 15), le téléphone ajoutera l'indicatif régional et composera le numéro « 059256789 ». Vous ne pouvez configurer qu'une seule règle d'indicatif régional sur votre téléphone.

Pour configurer l'indicatif régional via l'interface utilisateur Web :

1. Cliquez sur Paramètres-> Plan de numérotation-> Indicatif régional.
2. Entrez les valeurs souhaitées dans les champs Code, Longueur minimale (1-15) et Longueur maximale (1-15) .
3. Entrez l'ID de ligne souhaité dans le champ Compte ou laissez-le vide.

Pour plus d'informations sur les valeurs valides pour le champ Compte , reportez-vous à [Remplacer la règle](#) à la page 83.

The screenshot shows the 'Block Out' configuration page in the Yealink T42S web interface. The 'Code' field is set to 0592, 'Min Length (1-15)' is 1, and 'Max Length (1-15)' is 15. A 'Confirm' button is visible below the fields. A 'NOTE' section on the right provides definitions for 'Replace Rule', 'Dial Now', 'Area Code', and 'Block Out', along with symbols used in the configuration.

4. Cliquez sur Confirmer pour accepter la modification.

Note

La valeur par défaut de la longueur minimale et maximale est respectivement 1 et 15.

L'indicatif régional est configurable via l'interface utilisateur Web uniquement.

Bloquer

Vous pouvez empêcher la composition de numéros spécifiques (jusqu'à 10) sur votre téléphone. Lorsque vous composez un numéro bloqué sur votre téléphone, la numérotation échouera et l'écran LCD affichera « Interdit ». Nombre ».

Pour ajouter un numéro de blocage via l'interface utilisateur Web :

1. Cliquez sur Paramètres-> Plan de numérotation->Bloquer .
2. Entrez la valeur souhaitée dans le champ BlockOut NumberX .
3. Entrez l'ID de ligne souhaité dans le champ Compte ou laissez-le vide.

Pour plus d'informations sur les valeurs valides pour le champ Compte , reportez-vous à [Remplacer la règle](#) sur page 83.

The screenshot shows the 'Block Out' configuration page in the Yealink T42S web interface. The 'BlockOut Number1' field is set to 4321, and the 'Account' field is empty. A 'Confirm' button is visible below the fields. A 'NOTE' section on the right provides definitions for 'Replace Rule', 'Dial Now', 'Area Code', and 'Block Out', along with symbols used in the configuration.

4. Cliquez sur Confirmer pour ajouter le numéro de blocage.

Note

Le numéro de blocage est configurable via l'interface utilisateur Web uniquement.

Numéro d'urgence

Les réseaux téléphoniques publics du monde entier disposent d'un seul téléphone d'urgence numéro (numéro des services d'urgence), qui permet à un appelant de contacter les services d'urgence locaux pour obtenir de l'aide si nécessaire. Le numéro de téléphone d'urgence peut différer d'un pays à l'autre. Il s'agit généralement d'un numéro à trois chiffres qui permet de le mémoriser facilement et de le composer rapidement. Certains pays ont un numéro d'urgence différent pour chacune des différentes situations d'urgence.

prestations de service.

Vous pouvez spécifier les numéros de téléphone d'urgence sur le téléphone IP pour contacter les services d'urgence en cas d'urgence. Vous pouvez composer ces numéros lorsque le téléphone est verrouillé. Pour plus d'informations sur le verrouillage du téléphone, reportez-vous à [Verrouillage du téléphone](#) à la page 40.

Note

Contactez votre fournisseur de services téléphoniques local pour connaître les numéros d'urgence disponibles dans votre région.

Le téléphone IP prend également en charge le plan de numérotation d'urgence, qui permet aux utilisateurs de passer des appels d'urgence. si le téléphone est verrouillé ou non enregistré. Pour plus d'informations, contactez votre administrateur système.

Pour spécifier des numéros d'urgence via l'interface utilisateur Web :

1. Cliquez sur Fonctionnalités-> Verrouillage du téléphone.
2. Saisissez le numéro d'urgence dans le champ Urgence .

Pour plusieurs numéros d'urgence, entrez une virgule entre deux numéros. Les numéros d'urgence par défaut sont le 112, le 911 et le 110.

The screenshot shows the Yealink T42S web interface. The 'Features' tab is selected, and the 'Phone Lock' configuration page is displayed. The 'Emergency' field is highlighted with a red box and contains the value '112,911,110'. The interface includes a sidebar with navigation options like Forward&DND, General Information, Audio, Intercom, Transfer, Call Pickup, Remote Control, Phone Lock, and ACD. The main content area shows settings for Phone Lock Enable (Disabled), Phone Lock Type (All Keys), Phone Unlock PIN (0~15 Digit), Phone Lock Time Out (0~3600s), and the Emergency field. A 'NOTE' section on the right explains the Phone Lock feature.

3. Cliquez sur Confirmer pour accepter la modification.

Note

Le numéro d'urgence est configurable via l'interface utilisateur Web uniquement.

Clavier en direct

Vous pouvez activer la fonction de clavier en direct sur le téléphone IP SIP-T42S, qui permet au téléphone IP de composer automatiquement un numéro de téléphone sans appuyer sur la touche d'envoi. Vous pouvez également configurer un délai, puis le téléphone composera automatiquement le numéro de téléphone après la période de temps désignée.

Pour activer le clavier en direct via l'interface utilisateur Web :

1. Cliquez sur Paramètres->Préférence.
2. Sélectionnez Activé dans la liste déroulante de Live Dialpad.
3. Entrez le temps de retard souhaité dans le champ Inter Digit Time (1~14s) .

Le délai par défaut est de 4.

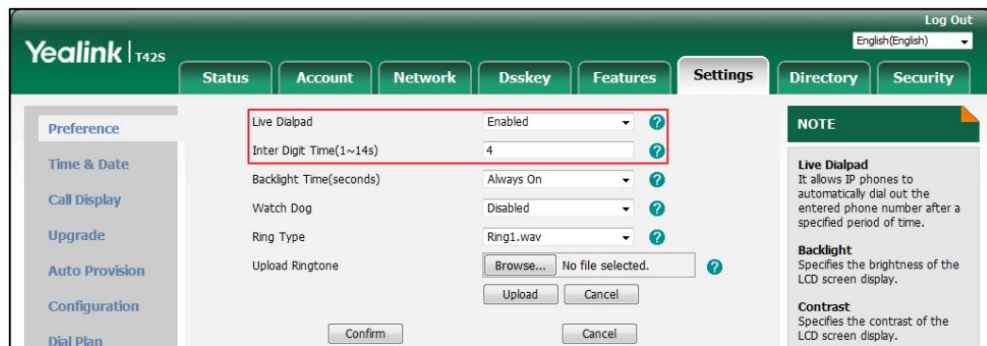

4. Cliquez sur Confirmer pour accepter la modification.

Note

Le clavier en direct est configurable via l'interface utilisateur Web uniquement.

Ligne d'assistance

Vous pouvez composer un numéro de hotline immédiatement en décrochant le combiné, en appuyant sur la touche Haut-parleur ou sur la touche de ligne. Vous pouvez également configurer un délai, puis le téléphone composera automatiquement le numéro de la hotline après la période de temps désignée.

Pour configurer le numéro de hotline via l'interface utilisateur du téléphone :

1. Appuyez sur Menu->Fonctions->Hot Line.
2. Saisissez le numéro souhaité dans le champ Numéro de hotline .

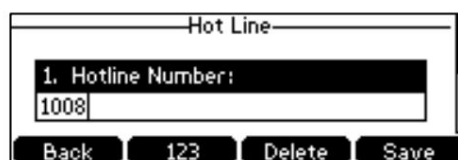

3. Entrez le délai (en secondes) dans le champ Hotline Delay .

Les valeurs valides vont de 0 à 10 (secondes) et la valeur par défaut est 4.

4. Appuyez sur la touche programmable Enregistrer pour accepter la modification ou sur la touche programmable Retour pour annuler.

La hotline est configurable via l'interface utilisateur Web sous le chemin Fonctionnalités->Informations générales .

Fonctionnalités d'appel de base

Le téléphone IP SIP-T42S est conçu pour être facilement utilisé comme un téléphone ordinaire sur un réseau téléphonique public commuté (PSTN). Vous pouvez passer des appels, répondre à des appels, transférer un appel à quelqu'un d'autre ou mener une conférence téléphonique.

Ce chapitre fournit des instructions d'utilisation de base pour le téléphone IP SIP-T42S. Les sujets incluent :

[Passer des appels](#)

[Répondre aux appels](#)

[Mettre fin aux appels](#)

[Recomposer des numéros](#)

[Appel récent en numérotation](#)

[Recomposition automatique](#)

[Achèvement de l'appel](#)

[Rappel](#)

[Appel muet](#)

[Appel en attente/reprise](#)

[Ne pas déranger \(MDN\)](#)

[Renvoi d'appel](#)

[Transfert d'appel](#)

[Appel en attente](#)

[Conférence](#)

[Parcage/récupération d'appels](#)

[Prise d'appel](#)

[Appel anonyme](#)

[Rejet d'appel anonyme](#)

Si vous avez besoin d'informations supplémentaires ou d'assistance avec votre nouveau téléphone, contactez votre système administrateur.

Passer des appels

Vous pouvez passer un appel de trois manières à l'aide de votre téléphone IP SIP-T42S :

Utilisation du combiné

Utilisation du haut-parleur

Utilisation du casque

Vous pouvez également composer le numéro d'abord, puis choisir la manière dont vous souhaitez parler à l'autre.

faire la fête.

Vous pouvez également rechercher et composer un contact à partir du répertoire local, du répertoire téléphonique distant ou de l'historique des appels.

Pour plus d'informations, reportez-vous à [Gestion des contacts](#) à la page 45 et à [Gestion de l'historique des appels](#).



à la page 58.

Pendant un appel, vous pouvez alterner entre le mode Haut-parleur, Casque ou Combiné en appuyant sur la touche Haut-parleur, la touche Casque ou en décrochant le combiné.

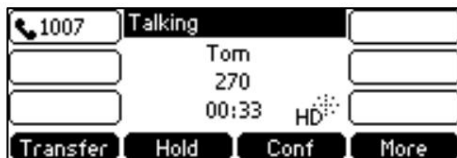
La durée de l'appel actif et les informations du site distant (nom ou numéro de téléphone) sont visibles sur l'écran LCD. Dans la figure ci-dessous, l'appel à « Tom » (le numéro de téléphone : 270) a duré 33 secondes.



Pour passer un appel à l'aide du combiné :

1. Débranchez le combiné.
2. Entrez le numéro souhaité à l'aide du clavier.
3. Appuyez sur  ,  , ou la touche écran Envoyer .

La touche # est configurée comme touche d'envoi par défaut. Vous pouvez également définir la touche * comme clé d'envoi, ou ne définir aucune des deux. Pour plus d'informations, reportez-vous à [Clé comme envoi](#) à la page 40.

Note

Vous pouvez également composer en utilisant l'URI SIP ou l'adresse IP. Pour obtenir l'adresse IP d'un téléphone, appuyez sur la touche OK lorsque le téléphone est inactif. La longueur maximale de l'URI SIP ou de l'adresse IP est de 32 caractères. Par exemple, URI SIP : 3606@sip.com, IP : 192.168.1.15 ou 192*168*1*15.



Votre téléphone ne prend peut-être pas en charge la numérotation IP directe. Contactez votre administrateur système pour en savoir plus information.

Pour passer un appel en mode mains libres (haut-parleur) :

Effectuez l'une des actions suivantes:

- Le combiné raccroché, appuyez sur  ou la touche de ligne pour obtenir une tonalité.

Entrez le numéro souhaité à l'aide du clavier.

Presse  ,  ou la touche écran Envoyer .

- Combiné raccroché, composez le numéro souhaité à l'aide du clavier.

Presse  ,  ,  ou la touche écran Envoyer .



Pour passer un appel à l'aide du casque :

Effectuez l'une des actions suivantes:

- Le casque optionnel étant connecté, appuyez sur  pour activer le mode casque.



Appuyez sur la touche de ligne pour obtenir une tonalité.

Entrez le numéro souhaité à l'aide du clavier.

Presse  ,  , ou la touche écran Envoyer .

- Le casque optionnel étant connecté, appuyez sur  pour activer le mode casque.

Entrez le numéro souhaité à l'aide du clavier.

Presse  ,  , ou la touche écran Envoyer .

Note

Pour utiliser en permanence le mode casque, reportez-vous à [Casque avant](#) à la page 63.

Le téléphone IP SIP-T42S peut gérer plusieurs appels à la fois. Cependant, un seul appel actif (celui auquel est associé un son) peut être en cours à tout moment, les autres appels sont mis en attente.



Le téléphone IP SIP-T42S peut gérer un maximum de 50 appels à la fois.

Pour passer plusieurs appels :

Vous pouvez passer plusieurs appels sur votre téléphone IP SIP-T42S. Pour passer un nouvel appel pendant un appel actif, effectuez l'une des opérations suivantes :

- Appuyez sur la touche de ligne. L'appel actif est mis en attente.



Entrez le numéro souhaité à l'aide du clavier.



Presse  ,  , ou la touche écran Envoyer .

- Appuyez sur la touche programmable Attente pour mettre l'appel d'origine en attente.

Appuyez sur la touche programmable Nouvel appel .

Entrez le numéro souhaité à l'aide du clavier.

Presse  ,  , ou la touche écran Envoyer .

Vous pouvez appuyer  ou  pour basculer entre les appels, puis appuyez sur la touche programmable Reprendre pour récupérer l'appel souhaité.

Note

Si plusieurs comptes sont enregistrés sur le téléphone, vous pouvez d'abord appuyer sur la touche de ligne souhaitée sur l'écran de veille ou appuyer sur la touche programmable Ligne sur l'écran de numérotation, puis vous pouvez utiliser le compte sélectionné pour passer un appel.

Répondre aux appels

Lorsque vous n'êtes pas en communication, vous pouvez répondre à un appel de trois manières :

Utilisation du combiné

Utilisation du haut-parleur

Utilisation du casque

Note

Vous pouvez rejeter les appels entrants en appuyant sur la touche X ou sur la touche programmable Rejeter . Vous pouvez également activer le mode Ne pas déranger pour ignorer les appels entrants sans faire sonner votre téléphone. Pour plus d'informations, reportez-vous à [Ne pas déranger \(NPD\)](#) à la page 101.

Vous pouvez transférer les appels entrants vers quelqu'un d'autre en appuyant sur la touche programmable Transférer . Pour plus d'informations, reportez-vous à [Renvoi d'appel](#) à la page 105.

Répondre lorsqu'il n'y a pas d'autre appel

La durée et la destination de l'appel apparaîtront toujours sur l'écran LCD pour l'appel actif.

Pour répondre à un appel à l'aide du combiné :

1. Décrochez le combiné.

Pour répondre à un appel en mode mains libres (haut-parleur) :

Effectuez l'une des actions suivantes:

- Presse  .

- Le combiné étant raccroché et le mode casque désactivé, appuyez sur la touche programmable Répondre .

- Combiné raccroché et mode casque désactivé, appuyez sur la touche de ligne avec le
Indicateur LED vert clignotant rapidement.

Pour répondre à un appel à l'aide du casque :

Effectuez l'une des actions suivantes:

- Presse  .

- Le mode casque étant activé, appuyez sur la touche programmable Répondre .

- Le mode casque étant activé, appuyez sur la touche de ligne dont la LED verte clignote rapidement.
indicateur.

Répondre lors d'un autre appel

Si vous avez un appel actif et qu'un appel entrant arrive sur le téléphone, effectuez l'une des opérations suivantes :

- Appuyez sur la touche programmable Répondre .

L'appel entrant reçoit une réponse et l'appel d'origine est mis en attente.

- Presse  pour accéder au nouvel appel.

Presse  ou la touche programmable Répondre .

L'appel entrant reçoit une réponse et l'appel d'origine est mis en attente.



Réponse automatique



Vous pouvez utiliser la fonction de réponse automatique pour répondre automatiquement à un appel entrant à l'aide du haut-parleur. La réponse automatique est configurable ligne par ligne.

Vous pouvez choisir de désactiver le microphone local lorsqu'un appel entrant reçoit une réponse automatique.

Pour configurer la réponse automatique via l'interface utilisateur du téléphone :

1. Appuyez sur Menu->Fonctions-> Réponse automatique.

2. Appuyez sur  ou  , ou la touche programmable Changer pour sélectionner le compte souhaité à partir de l' ID de ligne. champ.

3. Appuyez sur  ou  , ou la touche programmable Changer pour sélectionner Activé dans le champ État .

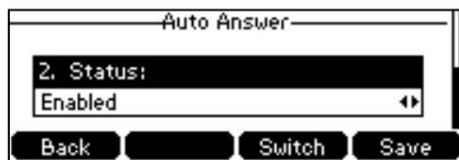

4. Appuyez sur la touche programmable Enregistrer pour accepter la modification ou sur la touche programmable Retour pour annuler.

L'icône **AA** apparaît sur l'écran LCD uniquement lorsque la fonction de réponse automatique est activée pour le compte par défaut.

La réponse automatique est configurable via l'interface utilisateur Web sur le chemin Compte->Basique.

Note

La réponse automatique ne prend effet que lorsqu'aucun autre appel n'est en cours sur le téléphone. S'il y a un appel en cours, le deuxième appel entrant ne peut pas recevoir de réponse automatique après la fin de l'appel en cours par défaut. Si vous souhaitez que le téléphone réponde automatiquement à l'appel entrant une fois tous les appels terminés, contactez votre administrateur système pour plus d'informations.

Mettre fin aux appels

Pour mettre fin à un appel :



Effectuez l'une des actions suivantes:

- Si vous utilisez le combiné, appuyez sur  , appuyez sur la touche programmable Fin d'appel ou raccrochez le combiné.

- Si vous utilisez le casque, appuyez sur  , ou la touche programmable Fin d'appel .

- Si vous utilisez le haut-parleur, appuyez sur  ,  ou la touche programmable Fin d'appel .

Note

Lorsqu'un appel est mis en attente, vous ne pouvez pas appuyer sur  pour mettre fin. Vous devez appuyer sur la touche programmable Répondre pour reprendre l'appel, puis appuyer sur  pour y mettre fin.





Recomposer des numéros

Pour recomposer le dernier numéro composé depuis votre téléphone :

1. Appuyez sur  deux fois.

Un appel vers votre dernier numéro composé est tenté.

Pour recomposer un numéro précédemment composé depuis votre téléphone :

1. Appuyez sur  lorsque le téléphone est inactif.
2. Appuyez sur  ou  pour sélectionner l'entrée souhaitée dans la liste des appels passés, puis appuyez sur  ou la touche écran Envoyer .

Appel récent

Pour afficher la liste des appels passés lorsque le téléphone est sur l'écran de numérotation, vous devez activer à l'avance l'appel récent dans la numérotation.

Pour activer la numérotation d'un appel récent via l'interface utilisateur Web :

1. Cliquez sur Répertoire->Paramètres.
2. Sélectionnez Activé dans la liste déroulante Numérotation d'appel récent.

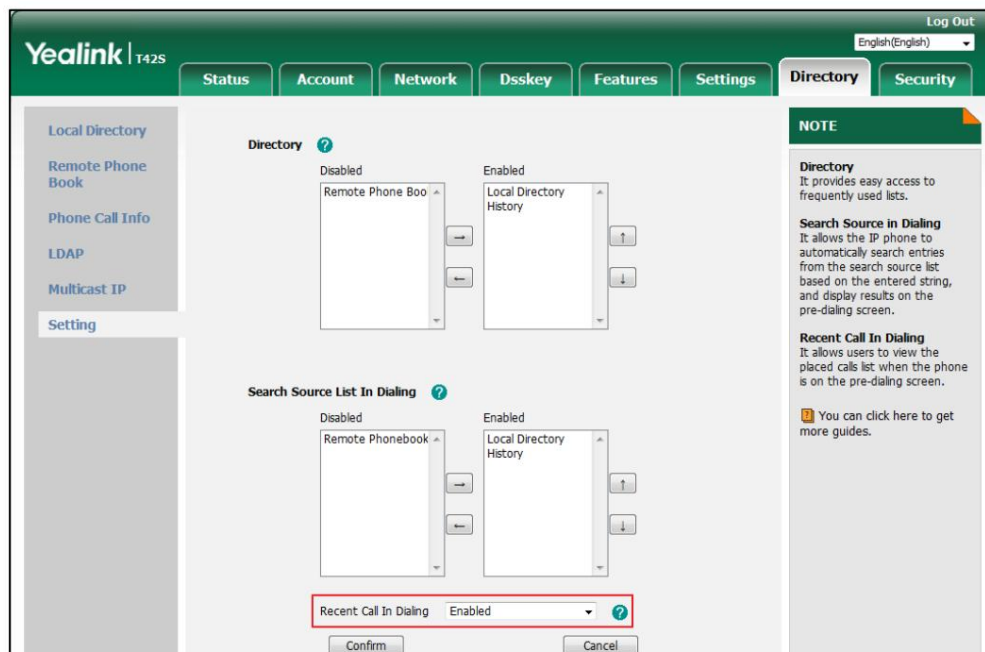

3. Cliquez sur Confirmer pour accepter la modification.

Note

La numérotation des appels récents est configurable uniquement via l'interface utilisateur Web.

Pour afficher la liste des appels passés lorsque le téléphone est sur l'écran de numérotation :

1. Décrochez le combiné, appuyez sur la touche Haut-parleur ou appuyez sur la touche Ligne.

L'écran LCD affiche la liste des appels passés.



Vous pouvez également saisir quelques caractères continus du nom du contact ou des numéros continus

du numéro de contact (numéro de bureau, de portable ou autre) à rechercher dans la liste des appels passés.





Rappel automatique

Vous pouvez activer la recomposition automatique pour recomposer automatiquement un numéro de téléphone lorsque l'appelé est occupé.

Vous pouvez également configurer le nombre de tentatives de rappel automatique et le temps d'attente entre les rappels.

tentatives.

Pour configurer la recomposition automatique via l'interface utilisateur du téléphone :

1. Appuyez sur Menu->Fonctions-> Recomposition automatique.
2. Appuyez sur  ou , ou la touche programmable Changer pour sélectionner Activé dans le champ Recomposition automatique .



3. Entrez la durée souhaitée (en secondes) dans le champ Intervalle de recomposition .

La valeur par défaut est 10.

4. Entrez le nombre souhaité de tentatives de recomposition dans le champ Délais de recomposition .

La valeur par défaut est 10.

5. Appuyez sur la touche programmable Enregistrer pour accepter la modification ou sur la touche programmable Retour pour annuler.

La recomposition automatique est configurable via l'interface utilisateur Web dans le chemin Fonctionnalités->Informations générales .

Pour utiliser la recomposition automatique :

Lorsque l'appelé est occupé, l'invite suivante apparaîtra sur l'écran LCD du téléphone :



1. Appuyez sur la touche programmable OK pour activer la recomposition automatique.

L'écran LCD affiche les informations suivantes :





2. Attendez la période indiquée ou appuyez sur la touche programmable OK pour recomposer le numéro de téléphone.

Le téléphone réessayera autant de fois que configuré jusqu'à ce que l'appelé soit inactif.

Achèvement de l'appel

Vous pouvez utiliser la terminaison d'appel pour avertir l'appelant qui n'a pas réussi à joindre le correspondant souhaité lorsque le votre correspondant devient disponible pour recevoir un appel.

Pour configurer l'achèvement d'un appel via l'interface utilisateur du téléphone :

1. Appuyez sur Menu->Fonctions-> Fin d'appel.
2. Appuyez sur  ou  , ou la touche programmable Changer pour sélectionner Activé dans la fenêtre de fin d'appel. champ.



3. Appuyez sur la touche programmable Enregistrer pour accepter la modification ou sur la touche programmable Retour pour annuler.

L'achèvement de l'appel est configurable via l'interface utilisateur Web dans le chemin Fonctionnalités->Général Information.

Pour utiliser la complétion d'appel :

Lorsque l'appelé est occupé, l'invite suivante apparaîtra sur l'écran LCD du téléphone :

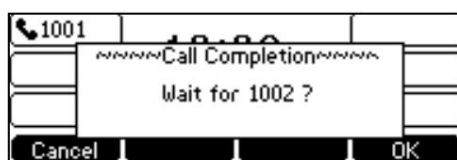

1. Appuyez sur la touche programmable OK , le téléphone revient à l'écran de veille et la terminaison d'appel est activée.

Lorsque l'appelé devient inactif, l'invite suivante apparaît sur l'écran LCD du téléphone:



1. Appuyez sur la touche programmable OK pour recomposer le numéro.

Note

L'achèvement des appels n'est pas disponible sur tous les serveurs. Pour plus d'informations, contactez votre administrateur système.

Rappel

Vous pouvez appuyer sur une touche de rappel pour rappeler le dernier appel entrant.

Pour configurer une touche de rappel via l'interface utilisateur du téléphone :

1. Appuyez sur Menu->Fonctions-> Touches DSS.
2. Sélectionnez la clé DSS souhaitée.
3. Appuyez sur ◀ ou ▶ , ou la touche programmable Changer pour sélectionner Événement clé dans le champ Type .
4. Appuyez sur ◀ ou ▶ , ou la touche programmable Changer pour sélectionner ReCall dans le champ Type de clé .

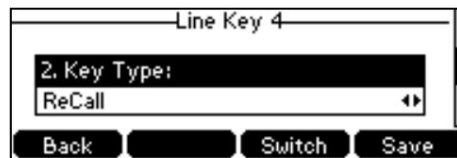

5. (Facultatif.) Saisissez la chaîne qui apparaîtra sur l'écran LCD dans le champ Étiquette .

6. Appuyez sur la touche programmable Enregistrer pour accepter la modification ou sur la touche programmable Retour pour annuler.

La clé de rappel est configurable via l'interface utilisateur Web sur le chemin Dsskey->Line Key.

Appel muet

Vous pouvez couper le microphone du périphérique audio actif pendant un appel actif afin que l'autre partie ne puisse pas vous entendre.

Vous pouvez également couper le microphone pendant la numérotation afin que votre interlocuteur ne puisse pas vous entendre lorsque l'appel est établi. Cela aide à empêcher l'autre partie d'entendre le

discussion informelle lorsque la réponse automatique est activée sur son téléphone.

La sourdine d'appel s'applique à tous les modes (combiné, casque et haut-parleur).

Rester muet

Normalement, la fonction muet est désactivée à la fin de l'appel actif. La fonction Garder le mode muet permet

vous de faire en sorte que l'état muet de votre téléphone persiste d'un appel à l'autre. Lorsque garder le mode muet est activé et que vous appuyez sur la touche MUTE, le téléphone reste en mode muet jusqu'à ce que vous rétablissiez le microphone ou jusqu'à ce que le téléphone redémarre. Cela permet d'empêcher l'autre partie d'entendre le bruit provenant de votre chambre lorsque la réponse automatique est activée sur votre téléphone. Lorsque vous coupez le son du téléphone en état d'inactivité ou dans tout autre état, le voyant de la touche de sourdine s'allume en rouge fixe.

Note

Keep Mute doit être préconfiguré par votre administrateur système.

Couper un appel

Pour mettre un appel en sourdine :

1. Appuyez sur  pendant un appel actif.

La LED de la touche Muet s'allume en rouge fixe. L'écran LCD indique que l'appel est désormais mis en sourdine.



Pour réactiver un appel :

1. Appuyez sur  à nouveau pour réactiver l'appel.

La LED de la touche Mute s'éteint.

Mise en sourdine pendant la numérotation

Pour couper le microphone pendant la numérotation :

1. Appuyez sur  sur l'écran de pré-numérotation, de numérotation ou d'appel.

La LED de la touche Muet s'allume en rouge fixe. L'appel est automatiquement coupé lors de la configuration avec succès.

Pour réactiver le microphone pendant la numérotation :

1. Appuyez sur  à nouveau sur l'écran de pré-numérotation, de numérotation ou d'appel.

Note

Vous pouvez également couper le microphone lorsque le téléphone IP sonne.

Appel en attente/reprise

Vous pouvez mettre un appel actif en attente. Un seul appel actif peut être en cours à la fois. Autre les appels peuvent être émis et reçus tout en mettant l'appel d'origine en attente. Lorsque vous mettez un appel en attente, votre PBX IP peut diffuser de la musique à votre interlocuteur en attendant.

Pour mettre un appel en attente :

1. Appuyez sur la touche programmable Attente pendant un appel.

La LED de la touche de ligne clignote en vert. L'écran LCD indique que l'appel est en attente.



Note



Le téléphone émettra un léger bip toutes les 30 secondes pour vous rappeler que vous avez toujours un appel en attente. Le téléphone ignore le périphérique audio occupé (combiné ou casque) et passe au haut-parleur pour émettre la tonalité d'attente par défaut. La touche Haut-parleur s'allumera pendant 1 seconde.

Pour reprendre un appel en attente :

1. Appuyez sur la touche programmable Reprendre .

Plusieurs appels en attente :

Si plusieurs appels sont mis en attente, effectuez l'une des opérations suivantes :

- Presse  ou  pour basculer entre les appels, puis appuyez sur la touche programmable Reprendre pour récupérer l'appel souhaité.
- Appuyez sur la touche de ligne correspondante pour récupérer l'appel.

Si plusieurs appels sont mis en attente, une invite numérotée apparaît sur l'écran LCD, pour exemple "2/3", indiquant qu'il s'agit du deuxième appel sur trois appels.

Ne pas déranger (MDN)

Vous pouvez utiliser NPD pour rejeter automatiquement les appels entrants sur le téléphone. Le message d'invite « n nouveaux appels manqués » (« n » indique le nombre d'appels manqués, par exemple 1 nouveau ou plusieurs appels manqués) apparaîtra sur l'écran LCD et les appelants recevront un message d'occupation. Tous les appels que vous recevez lorsque le mode NPD est activé sont enregistrés dans votre liste d'appels manqués.



Note

Le message d'invite s'affichera uniquement si le journal des appels manqués pour la ligne est activé. Le journal des appels manqués est configurable via l'interface utilisateur Web sur le chemin Compte->Basique.

Vous ne pouvez pas activer ou désactiver NPD lorsque la fonction NPD est désactivée. Contactez votre administrateur système pour plus d'informations.

Lorsque la fonction NPD est activée, le téléphone IP prend en charge l'affichage d'une grande icône NPD sur l'écran de veille.

Pour plus d'informations, contactez votre administrateur système.

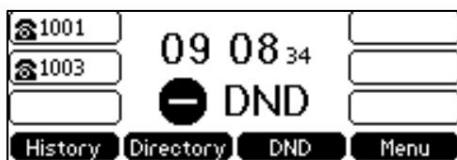

Vous pouvez activer/désactiver NPD pour le système téléphonique, ou vous pouvez personnaliser NPD pour chaque ou tous les comptes.

Il existe deux modes NPD :

Téléphone (par défaut) : NPD est efficace pour le système téléphonique.

Personnalisé : NPD peut être configuré pour chacun ou tous les comptes

Pour configurer le mode NPD via l'interface utilisateur Web :

1. Cliquez sur Fonctionnalités->Transférer et NPD.
2. Dans le bloc NPD , cochez la case radio souhaitée dans le champ Mode .

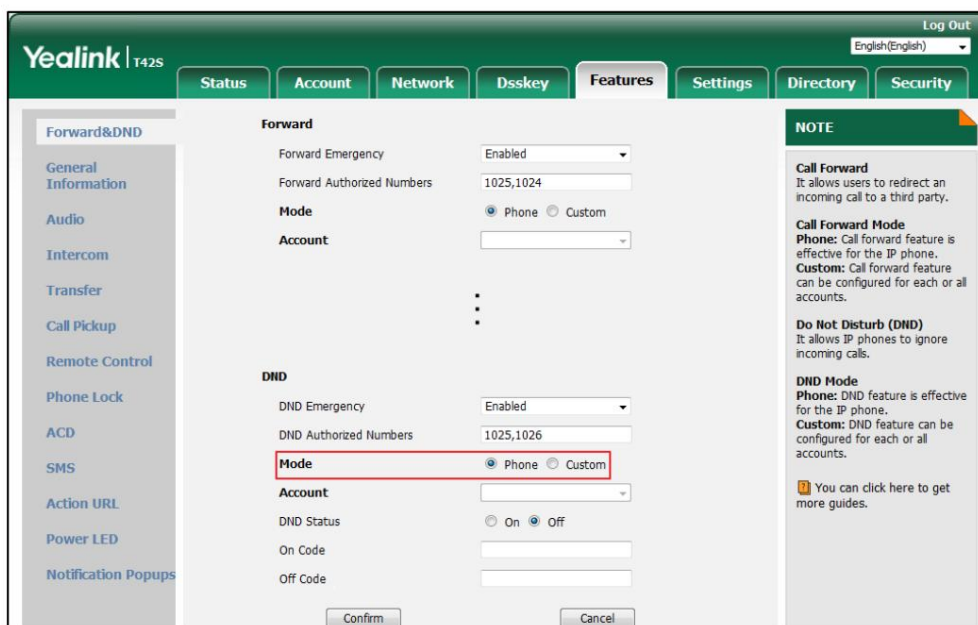

3. Cliquez sur Confirmer pour accepter la modification.

Note

Le mode NPD est configurable via l'interface utilisateur Web uniquement.

Pour activer NPD en mode téléphone :

1. Appuyez sur la touche programmable NPD lorsque le téléphone est inactif.

L'icône **DND** apparaît dans la barre d'état.

Note

Lorsque NPD et renvoi occupé sont activés en mode téléphone, les appels seront envoyés au numéro de destination configuré. Pour plus d'informations sur le renvoi d'occupation, reportez-vous à [Renvoi d'appel](#) à la page 105.



Pour activer NPD en mode personnalisé :

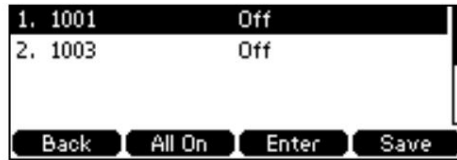

1. Appuyez sur la touche programmable NPD lorsque le téléphone est inactif.

L'écran LCD affiche une liste des comptes enregistrés sur le téléphone.



2. Vous pouvez l'activer pour un compte spécifique :

1) Appuyez sur  ou  pour sélectionner le compte souhaité, puis appuyez sur la touche programmable Entrée .

2) Appuyez sur  ou  , ou la touche programmable Changer pour sélectionner Activé dans l' état NPD.
champ.

- 3) (Facultatif.) Entrez respectivement le code d'activation ou le code d'arrêt du NPD dans le champ Code d'activation ou Arrêt.



Champ de code .

Si le code marche ou arrêt est configuré, le téléphone IP enverra le code correspondant code pour activer ou désactiver le NPD sur le serveur. Il n'est pas disponible sur tous les serveurs.

Vous pouvez également activer NPD pour tous les comptes :

- 1) Procédez comme suit :

- Appuyez sur la touche programmable Tout activé si le code d'activation et le code d'arrêt NPD ne sont pas nécessaires sur votre serveur.

- Une fois que NPD a été activé pour un compte spécifique à l'étape 2, appuyez sur  ou  pour mettre en surbrillance le champ Statut NPD .

Appuyez sur la touche programmable Toutes les lignes . L'écran LCD affiche le message « Copier sur toutes les lignes ? ».

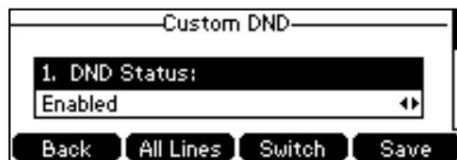

Appuyez sur la touche programmable OK pour accepter la modification ou sur la touche programmable Annuler pour annuler.

3. Appuyez sur la touche programmable Enregistrer pour accepter la modification.

Si vous activez NPD pour le compte par défaut, l'icône de ligne associée deviendra apparaîtra sur la barre d'état.  , et l'icône **DND**

Si vous activez NPD pour le compte autre que celui par défaut, seule l'icône **DND** apparaîtra sur le barre d'état.

Si vous désactivez NPD pour tous les comptes, les icônes **DND** apparaît sur la barre d'état et sur toutes les lignes deviennent .

Note

Lorsque NPD et renvoi occupé sont tous deux activés pour un compte spécifique, les appels vers le compte spécifique seront envoyés au numéro de destination configuré. Pour plus d'informations sur le renvoi d'appel, reportez-vous à [Renvoi d'appel](#) à la page 105.

Vous pouvez recevoir des appels entrants provenant de numéros autorisés lorsque le mode NPD est activé.

Pour configurer les numéros autorisés du MDN via l'interface utilisateur Web :

1. Cliquez sur Fonctionnalités->Transférer et NPD.
2. Sélectionnez Activé dans la liste déroulante Urgence MDN.
3. Entrez les numéros dans le champ Numéros autorisés du MDN .

Pour plusieurs nombres, entrez une virgule entre deux nombres.

4. Cliquez sur Confirmer pour accepter la modification.

Lorsque le NPD est activé sur le téléphone, le téléphone peut toujours recevoir des appels entrants des numéros spécifiés dans le champ Numéros autorisés du NPD .

Note





Le numéro autorisé du MDN est configurable via l'interface utilisateur Web uniquement.

Lorsque le téléphone manque un appel, une fenêtre d'invite apparaît par défaut. Si vous souhaitez désactiver la fonctionnalité, contactez votre administrateur système pour plus d'informations.

Pour désactiver NPD en mode téléphone :

1. Appuyez sur la touche programmable NPD lorsque le téléphone est inactif.

Pour désactiver NPD en mode personnalisé :

1. Appuyez sur la touche programmable NPD lorsque le téléphone est inactif.
2. Appuyez sur  ou  pour sélectionner le compte souhaité, puis appuyez sur la touche programmable Entrée .
3. Appuyez sur  ou  , ou la touche programmable Changer pour sélectionner Désactivé dans le champ État NPD .

Si vous souhaitez désactiver NPD pour tous les comptes, appuyez sur la touche programmable Toutes les lignes .

4. Appuyez sur la touche programmable Enregistrer pour accepter la modification.

Renvoi d'appel

Vous pouvez configurer votre téléphone pour transférer les appels entrants vers un autre correspondant (renvoi statique).

Vous pouvez également renvoyer les appels entrants pendant que votre téléphone sonne (renvoi dynamique).

Note

Lorsque le téléphone transfère un appel, une fenêtre d'invite apparaît par défaut. Si vous souhaitez désactiver la fonctionnalité, contactez votre administrateur système pour plus d'informations.

Vous ne pouvez pas activer ou désactiver le renvoi d'appel lorsque la fonction de renvoi d'appel est désactivée. Contactez votre administrateur système pour plus d'informations.

Transfert statique

Il existe trois types de transfert statique :

Toujours transférer : les appels entrants sont immédiatement transférés.

Renvoi si occupé : les appels entrants sont immédiatement transférés si le téléphone est occupé.

Transfert sans réponse : les appels entrants sont transférés s'ils ne répondent pas après un certain temps.

Vous pouvez activer/désactiver le renvoi d'appel pour le téléphone ou personnaliser le renvoi d'appel pour chacun ou tous les comptes.

Il existe deux modes de renvoi d'appel :

Téléphone (par défaut) : le renvoi d'appel est efficace pour le système téléphonique.

Personnalisé : le renvoi d'appel peut être configuré pour chacun ou tous les comptes.

Pour configurer le mode de renvoi d'appel via l'interface utilisateur Web :

1. Cliquez sur Fonctionnalités->Transférer et NPD.

2. Dans le bloc Forward , cochez la case radio souhaitée dans le champ Mode .



The screenshot shows the 'Forward' configuration page in the Yealink T42S web interface. The 'Mode' field is highlighted with a red box, indicating that the 'Phone' radio button is selected. The page includes sections for Forward Emergency, Forward Authorized Numbers, Account, Always Forward, Busy Forward, and No Answer Forward. A 'NOTE' section on the right explains Call Forward and DND modes.

3. Cliquez sur Confirmer pour accepter la modification.



Note

Le mode de transfert d'appel est configurable via l'interface utilisateur Web uniquement.

Pour activer le renvoi d'appel en mode téléphone :

1. Appuyez sur Menu->Fonctions-> Renvoi d'appel.
2. Appuyez sur  ou  pour sélectionner le type de transfert souhaité, puis appuyez sur la touche programmable Entrée .
3. Selon votre sélection :

a) Si vous sélectionnez Toujours transférer :

- 1) Appuyez sur  ou  , ou la touche programmable Changer pour sélectionner Activé dans la fenêtre Toujours Champ avant .



- 2) Saisissez le numéro de destination vers lequel vous souhaitez renvoyer tous les appels entrants dans le champ Transmettre sur le terrain.
- 3) (Facultatif.) Entrez respectivement le code d'activation ou le code d'arrêt toujours renvoyé dans le champ Marche. Champ Code ou Code Off .

b) Si vous sélectionnez Renvoi occupé :

- 1) Appuyez sur ◀ ou ▶ , ou la touche programmable Changer pour sélectionner Activé dans le menu Occupé.
Champ avant .

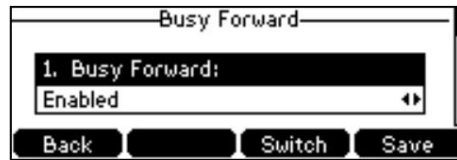

- 2) Entrez le numéro de destination vers lequel vous souhaitez transférer tous les appels entrants lorsque le téléphone est occupé dans le champ Transférer à .

- 3) (Facultatif.) Entrez respectivement le code de renvoi occupé ou le code de désactivation dans le champ On.
Champ Code ou Code Off .

- c) Si vous sélectionnez Pas de réponse avant :

- 1) Appuyez sur ◀ ou ▶ , ou la touche programmable Changer pour sélectionner Activé dans le champ Non.
Champ de réponse suivante .

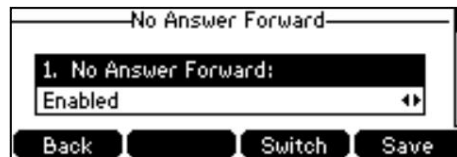

- 2) Entrez le numéro de destination auquel vous souhaitez transférer tous les appels entrants sans réponse.
appels vers dans le champ Transférer à .

- 3) Appuyez sur ◀ ou ▶ , ou la touche programmable Changer pour sélectionner la durée de sonnerie à attendre avant transfert à partir du champ Après la durée de sonnerie .

La durée de sonnerie par défaut est 12.

- 4) (Facultatif.) Saisissez respectivement le code de renvoi sur non-réponse ou le code d'arrêt dans le champ
Champ Code d'activation ou Code d'arrêt .

4. Appuyez sur la touche programmable Enregistrer pour accepter la modification ou sur la touche programmable Retour pour annuler.

L'icône  sur la barre d'état indique que le renvoi d'appel est activé.

Pour activer le renvoi d'appel en mode personnalisé :

1. Appuyez sur Menu->Fonctions-> Renvoi d'appel.

2. Appuyez sur ▲ ou ▼ pour sélectionner le compte souhaité, puis appuyez sur la touche programmable Entrée .

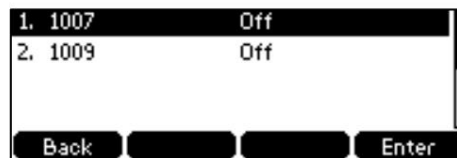

3. Appuyez sur ▲ ou ▼ pour sélectionner le type de transfert souhaité, puis appuyez sur la touche programmable Entrée .

4. Selon votre sélection :

- a) Si vous sélectionnez Toujours transférer, vous pouvez l'activer pour un compte spécifique.

- 1) Appuyez sur ◀ ou ▶ , ou la touche programmable Changer pour sélectionner Activé dans la fenêtre Toujours

Champ avant .





2) Saisissez le numéro de destination vers lequel vous souhaitez renvoyer tous les appels entrants dans le champ

Transmettre sur le terrain.

3) (Facultatif.) Entrez respectivement le code d'activation ou le code d'arrêt toujours renvoyé dans le champ Marche.

Champ Code ou Code Off .

Vous pouvez également activer le transfert permanent pour tous les comptes, procédez comme suit :

1) Appuyez sur  ou  pour mettre en surbrillance le champ Toujours transférer .

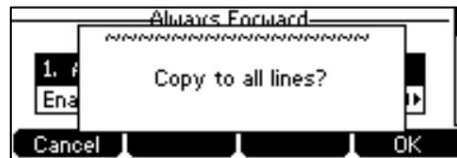

2) Appuyez sur la touche programmable Toutes les lignes .

L'écran LCD affiche le message « Copier sur toutes les lignes ? ».



3) Appuyez sur la touche programmable OK pour accepter la modification ou sur la touche programmable Annuler pour annuler.

b) Si vous sélectionnez Renvoi occupé, vous pouvez l'activer pour un compte spécifique.

1) Appuyez sur  ou  , ou la touche programmable Changer pour sélectionner Activé dans le menu Occupé.

Champ avant .





2) Saisissez le numéro de destination vers lequel vous souhaitez transférer les appels entrants lorsque le

le téléphone est occupé dans le champ Transférer à .

3) (Facultatif.) Entrez respectivement le code de renvoi occupé ou le code de désactivation dans le champ On.

Champ Code ou Code Off .

Vous pouvez également activer le renvoi d'occupation pour tous les comptes, procédez comme suit :

1) Appuyez sur  ou  pour mettre en surbrillance le champ Renvoi occupé .

2) Appuyez sur la touche programmable Toutes les lignes .

L'écran LCD affiche le message « Copier sur toutes les lignes ? ».

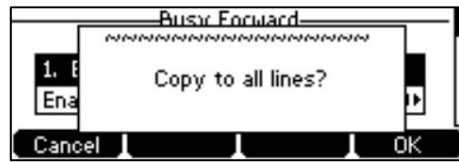



3) Appuyez sur la touche programmable OK pour accepter la modification ou sur la touche programmable Annuler pour annuler.

c) Si vous sélectionnez No Answer Forward, vous pouvez l'activer pour un compte spécifique.

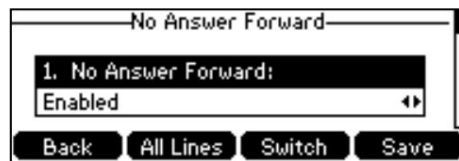
1) Appuyez sur  ou , ou la touche programmable Changer pour sélectionner Activé dans le champ Non. Champ de réponse suivante .





2) Entrez le numéro de destination auquel vous souhaitez transférer tous les appels entrants sans réponse. appels vers dans le champ Transférer à .

3) Appuyez sur  ou , ou la touche programmable Changer pour sélectionner la durée de sonnerie à attendre avant transfert à partir du champ Après la durée de sonnerie .

La durée de sonnerie par défaut est 12.

4) (Facultatif.) Saisissez respectivement le code de renvoi sur non-réponse ou le code d'arrêt dans le champ Champ Code d'activation ou Code d'arrêt .

Vous pouvez également activer le transfert sans réponse pour tous les comptes, procédez comme suit :

1) Appuyez sur  ou  pour mettre en surbrillance le champ Pas de réponse .

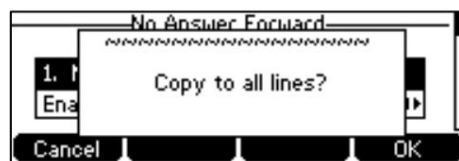

2) Appuyez sur la touche programmable Toutes les lignes .

L'écran LCD affiche le message « Copier sur toutes les lignes ? ».





3) Appuyez sur la touche programmable OK pour accepter la modification ou sur la touche programmable Annuler pour annuler.

5. Appuyez sur la touche programmable Enregistrer pour accepter la modification ou sur la touche programmable Retour pour annuler.

Si vous activez le renvoi d'appel pour le compte par défaut, l'icône de la ligne associée deviendra  , et l'icône  apparaîtra sur la barre d'état.

Si vous activez le renvoi d'appel pour le compte autre que celui par défaut, seule l'icône de la ligne associée changera à  .

Si vous activez le renvoi d'appel pour tous les comptes, toutes les icônes de ligne changeront et  , et l'icône  apparaîtront sur la barre d'état.

Si le code de renvoi activé ou le code d'arrêt est configuré, le téléphone IP envoie le code correspondant à le serveur lorsqu'une certaine action a lieu. Par exemple, si vous définissez le code Toujours transférer sur

être *71 (peut varier selon les serveurs) et le numéro cible être 1234. Lorsque vous activez

Toujours transférer sur le téléphone IP, le téléphone IP envoie *711234 au serveur, puis le serveur activera la fonction

Toujours transférer côté serveur, permettant ainsi d'obtenir le bon statut.

de la prolongation.

Le renvoi d'appel est configurable via l'interface utilisateur Web dans le chemin Fonctionnalités->Transférer et NPD.

Note

Vous pouvez également saisir l'URI SIP ou l'adresse IP dans le champ Transférer vers . Pour plus d'informations sur à l'aide de l'URI SIP ou de l'adresse IP, reportez-vous à [Passer des appels](#) à la page 92.

Le renvoi d'appel est local sur le téléphone et peut être remplacé par les paramètres du serveur. Le renvoi d'appel avec code ou hors code peut être différent selon les serveurs. Pour plus d'informations, contactez votre système administrateur.

Pour configurer le transfert des numéros autorisés via l'interface utilisateur Web :

1. Cliquez sur Fonctionnalités->Transférer et NPD.
2. Sélectionnez Activé dans la liste déroulante d'urgence avant.
3. Entrez les numéros dans le champ Transférer les numéros autorisés .

Pour plusieurs nombres, entrez une virgule entre deux nombres.

The screenshot shows the 'Forward' configuration page in the Yealink T42S web interface. The 'Forward Emergency' dropdown is set to 'Enabled' and the 'Forward Authorized Numbers' field contains '1023,1002'. The 'Mode' is set to 'Phone'. The 'Always Forward', 'Busy Forward', and 'No Answer Forward' sections are visible with their respective settings.





4. Cliquez sur Confirmer pour accepter la modification.

Lorsque le renvoi d'appel est activé sur le téléphone, celui-ci ne peut pas transférer les appels entrants provenant des numéros spécifiés dans le champ Transférer les numéros autorisés.







Note

Le transfert du numéro autorisé est configurable via l'interface utilisateur Web uniquement.

Pour désactiver le renvoi d'appel en mode téléphone :

1. Appuyez sur Menu->Fonctions-> Renvoi d'appel.
2. Appuyez sur  ou  pour sélectionner le type de transfert souhaité, puis appuyez sur la touche programmable Entrée .
3. Appuyez sur  ou  , ou la touche programmable Changer pour sélectionner Désactivé pour désactiver le renvoi d'appel.
4. Appuyez sur la touche programmable Enregistrer pour accepter la modification.

Pour désactiver le renvoi d'appel en mode personnalisé :

1. Appuyez sur Menu->Fonctions-> Renvoi d'appel.
2. Appuyez sur  ou  pour sélectionner le compte souhaité, puis appuyez sur la touche programmable Entrée .
3. Appuyez sur  ou  pour sélectionner le type de transfert souhaité, puis appuyez sur la touche programmable Entrée .
4. Appuyez sur  ou  , ou la touche programmable Changer pour sélectionner Désactivé pour désactiver le renvoi d'appel.

Si vous souhaitez désactiver le renvoi d'appel pour tous les comptes, appuyez sur la touche programmable Toutes les lignes .

5. Appuyez sur la touche programmable Enregistrer pour accepter la modification.

Transfert dynamique

Vous pouvez transférer manuellement un appel vers un autre numéro pendant que votre téléphone sonne.

Pour transférer un appel entrant vers un autre correspondant :

1. Lorsque le téléphone sonne, appuyez sur la touche programmable Transférer .
2. Entrez le numéro vers lequel vous souhaitez transférer l'appel entrant.



3. Appuyez sur  ,  , ou la touche écran Envoyer .

L'écran LCD affiche un message de renvoi d'appel.

Transfert d'appel

Vous pouvez transférer un appel vers un autre correspondant pendant un appel de trois manières :

Transfert aveugle : transférez un appel directement vers un autre correspondant sans consulter.

Transfert semi-assisté : transférez un appel lorsque le téléphone cible sonne.

Transfert assisté (transfert consultatif) : transférer un appel avec consultation préalable.

Autoriser l'appel existant trans

Vous pouvez également transférer un appel vers un autre appel existant lors de plusieurs appels.

Pour activer l'autorisation d'appel transexist via l'interface utilisateur Web :

1. Cliquez sur Fonctionnalités-> Informations générales.
2. Sélectionnez Activé dans la liste déroulante Autoriser les appels existants trans.

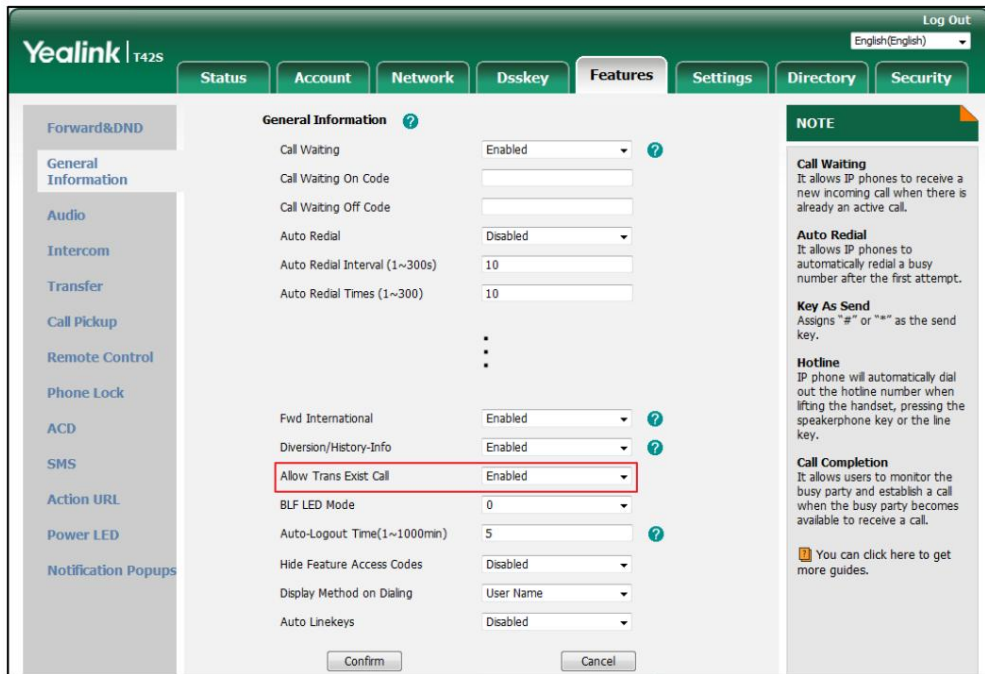

3. Cliquez sur Confirmer pour accepter la modification.

Transfert aveugle

Avant d'effectuer un transfert aveugle (sauf si vous utilisez la méthode du numéro composé), assurez-vous que le mode de transfert sur la clé DSS est configuré comme Blind Transfer. Pour plus d'informations sur la façon de le configurer, reportez-vous à [Configuration du mode de transfert sur la clé DSS](#) à la page 135.

Pour effectuer un transfert aveugle pendant un appel :

1. Appuyez sur la touche programmable Transfert pendant un appel.
2. Vous pouvez effectuer l'une des opérations suivantes :

· Saisissez le numéro vers lequel vous souhaitez transférer l'appel.





· Appuyez sur la touche programmable Transfert pour terminer le transfert.

· Si vous utilisez un combiné, le transfert peut être effectué en raccrochant le combiné.

· Appuyez sur la touche programmable Répertoire, puis sélectionnez Répertoire local. Sélectionnez le groupe souhaité et recherchez le contact (le répertoire doit être configuré à l'avance. Reportez-vous à



[Répertoire](#) à la page 45 pour plus d'informations).

Presse  ,  ou la touche programmable Envoyer pour terminer le transfert.

Appuyez sur la touche programmable Répertoire , puis sélectionnez Historique. Sélectionnez la liste souhaitée puis



presse  ou  pour sélectionner l'entrée (le répertoire doit être configuré à l'avance).

Reportez-vous à [Répertoire](#) à la page 45 pour plus d'informations).

Presse  ,  ou la touche programmable Envoyer pour terminer le transfert.

Appuyez sur la touche programmable Répertoire , puis sélectionnez Répertoire téléphonique distant. Sélectionnez le

groupe souhaité et recherchez le contact (le répertoire doit être configuré à l'avance. Reportez-vous à [Annuaire](#) à la page 45 et à [Annuaire téléphonique distant](#) à la page 56 pour plus d'informations).

Presse  ,  ou la touche programmable Envoyer pour terminer le transfert.

Vous pouvez également effectuer un transfert aveugle vers un autre appel existant lorsqu'il y a plusieurs appels.



Avant d'effectuer un transfert aveugle vers un autre appel existant, assurez-vous que le champ Autoriser le transfert existant

L'appel est activé. Pour plus d'informations, reportez-vous à [Autoriser les appels existants trans](#) à la page 111.

Pour effectuer un transfert aveugle lors de plusieurs appels :

1. Appuyez sur la touche programmable Transfert pendant un appel.

2. Vous pouvez effectuer l'une des opérations suivantes :

Presse  ou  pour sélectionner l'appel en attente souhaité vers lequel vous souhaitez transférer l'appel.



Presse  ,  ou la touche programmable Sélectionner .

Sélectionnez Nouvel appel, vous pouvez effectuer l'une des opérations suivantes :



Saisissez le numéro vers lequel vous souhaitez transférer l'appel.



Appuyez sur la touche programmable Transfert pour terminer le transfert.



Si vous utilisez un combiné, le transfert peut être effectué en raccrochant le combiné.

Appuyez sur la touche programmable Répertoire , puis sélectionnez Répertoire local. Sélectionnez le groupe souhaité et recherchez le contact (le répertoire doit être configuré à l'avance).

Reportez-vous à [Répertoire](#) à la page 45 pour plus d'informations).

Presse  ,  ou la touche programmable Envoyer pour terminer le transfert.



Appuyez sur la touche programmable Répertoire , puis sélectionnez Historique. Sélectionnez la liste souhaitée et puis appuyez  ou  pour sélectionner l'entrée (le répertoire doit être configuré dans l'avance. Reportez-vous à [Répertoire](#) à la page 45 pour plus d'informations).

Presse  ,  ou la touche programmable Envoyer pour terminer le transfert

Appuyez sur la touche programmable Répertoire , puis sélectionnez Répertoire téléphonique distant.

Sélectionnez le groupe souhaité et recherchez le contact (l'annuaire doit être configuré dans

avance. Reportez-vous à [Annuaire](#) à la page 45 et à [Annuaire téléphonique distant](#) à la page 56 pour Plus d'information).

Presse  ,  ou la touche programmable Envoyer pour terminer le transfert.

Transfert semi-assisté







Avant d'effectuer un transfert semi-supervisé ou un transfert surveillé (sauf si vous utilisez la méthode de numérotation), assurez-vous que le mode de transfert sur la touche DSS est configuré sur **Nouvel appel** ou **Assisté** .

Transfert. Pour plus d'informations sur la façon de le configurer, reportez-vous à [Configuration du mode de transfert sur Clé DSS](#) à la page 135.

Pour effectuer un transfert semi-assisté :

1. Appuyez sur la touche programmable Transfert pendant un appel.

2. Effectuez l'une des opérations suivantes :

- Saisissez le numéro vers lequel vous souhaitez transférer l'appel.
Presse  ou  pour composer un numéro.
- Appuyez sur la touche programmable Répertoire , puis sélectionnez Répertoire local. Sélectionnez le groupe souhaité et recherchez le contact (le répertoire doit être configuré à l'avance. Reportez-vous à [Répertoire](#) à la page 45 pour plus d'informations).
Presse  ,  ou la touche programmable Envoyer pour composer un numéro.
- Appuyez sur la touche programmable Répertoire , puis sélectionnez Historique. Sélectionnez la liste souhaitée puis presse  ou  pour sélectionner l'entrée (le répertoire doit être configuré à l'avance. Reportez-vous à [Répertoire](#) à la page 45 pour plus d'informations).
Presse  ,  ou la touche programmable Envoyer pour composer un numéro.
- Appuyez sur la touche programmable Répertoire , puis sélectionnez Répertoire téléphonique distant. Sélectionnez le groupe souhaité et recherchez le contact (le répertoire doit être configuré à l'avance. Reportez-vous à [Répertoire](#) à la page 45 et à [Annuaire téléphonique distant](#) à la page 56 pour plus d'informations).
Presse  ,  ou la touche programmable Envoyer pour composer un numéro.
- Si Autoriser l'appel transexistant (voir [Autoriser l'appel transexistant](#) à la page 111) est activé, vous pouvez sélectionner le nouvel appel et répéter les étapes mentionnées ci-dessus pour terminer le transfert.

3. Appuyez sur la touche programmable Transfert pour terminer le transfert lorsque vous recevez un rappel.

Si vous utilisez un combiné, le transfert peut être effectué en raccrochant le combiné.

Transfert assisté









Avant d'effectuer un transfert surveillé (sauf si vous utilisez la méthode de numérotation), assurez-vous que le mode de transfert sur la touche DSS est configuré sur **Nouvel appel** ou **Transfert surveillé**. Pour plus

Pour plus d'informations sur la façon de le configurer, reportez-vous à [Configuration du mode de transfert sur la clé DSS](#) à la page 135.

Pour effectuer un transfert surveillé :

1. Appuyez sur la touche programmable Transfert pendant un appel.

2. Effectuez l'une des opérations suivantes :

- Saisissez le numéro vers lequel vous souhaitez transférer l'appel.
Presse  OU  pour composer un numéro.
- Appuyez sur la touche programmable Répertoire , puis sélectionnez Répertoire local. Sélectionnez le groupe souhaité et recherchez le contact (le répertoire doit être configuré à l'avance. Reportez-vous à [Répertoire](#) à la page 45 pour plus d'informations).
- Presse  ,  ou la touche programmable Envoyer pour composer un numéro.
- Appuyez sur la touche programmable Répertoire , puis sélectionnez Historique. Sélectionnez la liste souhaitée puis presse  OU  pour sélectionner l'entrée (le répertoire doit être configuré à l'avance. Reportez-vous à [Répertoire](#) à la page 45 pour plus d'informations).
- Presse  ,  ou la touche programmable Envoyer pour composer un numéro.
- Appuyez sur la touche programmable Répertoire , puis sélectionnez Répertoire téléphonique distant. Sélectionnez le souhaité groupe et recherchez le contact (le répertoire doit être configuré à l'avance. Reportez-vous à [Répertoire](#) à la page 45 et [Répertoire téléphonique distant](#) à la page 56 pour plus d'informations).
- Presse  ,  ou la touche programmable Envoyer pour composer un numéro.
- Si Autoriser l'appel transexistant (voir [Autoriser l'appel transexistant](#) à la page 111) est activé, vous pouvez sélectionner le nouvel appel et répéter les étapes mentionnées ci-dessus pour terminer le transfert.

3. Une fois que l'interlocuteur a répondu à l'appel, appuyez sur la touche programmable Transfert pour terminer le transfert.

Si vous utilisez un combiné, le transfert peut être effectué en raccrochant le combiné.

Vous pouvez annuler le transfert avant que l'appel ne soit connecté en appuyant sur la touche programmable Annuler .

Appel en attente

Vous pouvez activer ou désactiver l'appel en attente sur le téléphone. Si l'appel en attente est activé, vous pouvez recevoir un autre appel alors qu'il y a déjà un appel actif sur le téléphone. Sinon, un autre appel entrant est automatiquement rejeté par le téléphone avec un message occupé lorsqu'il y a un appel actif sur le téléphone.

téléphone. Vous pouvez également activer ou désactiver le téléphone pour qu'il émette une tonalité d'avertissement lors de la réception d'un autre appel.

Pour configurer l'appel en attente via l'interface utilisateur du téléphone :

1. Appuyez sur Menu->Fonctions->Appel en attente.
2. Appuyez sur ◀ ou ▶ , ou la touche programmable Changer pour sélectionner Activé dans le champ Appel en attente .

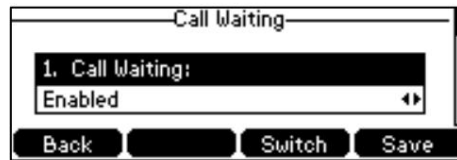

3. Appuyez sur ◀ ou ▶ , ou la touche programmable Changer pour sélectionner Activé dans le champ Play Tone .
4. (Facultatif.) Saisissez respectivement le code d'appel en attente ou le code d'arrêt dans le champ Code d'appel ou Code d'arrêt.

Champ de code .

Si le code marche ou arrêt est configuré, le téléphone IP enverra le code correspondant à activer ou désactiver l'appel en attente sur le serveur. Il n'est pas disponible sur tous les serveurs.

5. Appuyez sur la touche programmable Enregistrer pour accepter la modification ou sur la touche programmable Retour pour annuler.

L'appel en attente est configurable via l'interface utilisateur Web dans le chemin Fonctionnalités-> Informations générales.

Note

Si le code d'activation ou le code d'arrêt n'est pas configuré, l'appel en attente peut ne pas prendre effet. Cela dépend de votre serveur. Contactez l'administrateur de votre serveur pour plus d'informations.

Conférence

Vous pouvez créer une conférence avec deux autres interlocuteurs à l'aide de la conférence locale du téléphone. Vous pouvez créer une conférence entre un appel actif et un appel en attente en appuyant sur la touche programmable Conf . Le

Le téléphone IP SIP-T42S prend également en charge la conférence réseau.

Note

La conférence réseau n'est pas disponible sur tous les serveurs. Pour plus d'informations, contactez votre administrateur système.

Conférence locale

Le téléphone IP SIP-T42S prend en charge jusqu'à 3 interlocuteurs (y compris vous-même) lors d'une conférence téléphonique. C'est la méthode de conférence par défaut appelée Conférence locale.

Note

Pour configurer une conférence téléphonique locale, assurez-vous que la fonction de conférence locale est activée. Pour plus d'informations, contactez votre administrateur système.

Pour établir une conférence téléphonique locale :

1. Appelez le premier correspondant.
2. Lorsque le premier correspondant répond à l'appel, appuyez sur la touche programmable Conf pour passer un nouvel appel.

L'appel actif est mis en attente.

3. Entrez le numéro du deuxième correspondant puis appuyez sur



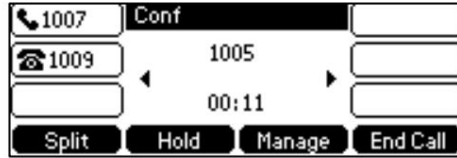

ou la touche écran Envoyer .

4. Lorsque le deuxième correspondant répond à l'appel, appuyez à nouveau sur la touche programmable Conf pour rejoindre tous les correspondants. la conférence.





Vous pouvez appuyer  ou  pour voir toutes les parties à la conférence.

Pour rejoindre deux appels dans une conférence :

1. Passez deux appels en utilisant deux comptes différents sur le téléphone (par exemple, passez le premier appel en utilisant le compte 1, puis passez le deuxième appel en utilisant le compte 2).
2. Appuyez sur  ou  pour sélectionner l'appel à la conférence et vous assurer que l'appel est actif (par exemple, sélectionnez l'appel sur le compte 1).
3. Appuyez sur la touche programmable Conf pour rejoindre les deux appels de la conférence sur le compte 1.

Pendant la conférence téléphonique, vous pouvez effectuer les actions suivantes :

- Appuyez sur la touche programmable Attente pour mettre la conférence en attente.
- Appuyez sur la touche programmable Diviser pour diviser la conférence téléphonique en deux appels individuels en attente.
- Appuyez sur la touche programmable Gérer , puis appuyez sur  ou  pour sélectionner la soirée souhaitée :

Appuyez sur la touche programmable Far Mute pour couper le son du correspondant. Le correspondant en sourdine peut entendre tout le monde, mais personne ne peut entendre le correspondant en sourdine.

Appuyez sur la touche programmable Supprimer pour retirer la personne de la conférence téléphonique.

Appuyez sur la touche programmable Nouvel appel pour passer un nouvel appel.

Appuyez sur la touche programmable Retour pour revenir à l'écran précédent.

- Presse  Pour désactiver la conférence téléphonique, tous les autres participants peuvent s'entendre, mais ils ne peuvent pas vous entendre.

- Appuyez sur la touche programmable Fin d'appel pour abandonner la conférence téléphonique.

Conférence du réseau

Vous pouvez utiliser la conférence réseau sur le téléphone IP SIP-T42S pour organiser une conférence avec plusieurs participants.

Cette fonctionnalité vous permet d'effectuer les opérations suivantes :

Rejoignez deux appels ensemble dans une conférence téléphonique.

Invitez un autre correspondant à une conférence téléphonique active.

Pour utiliser cette fonctionnalité, contactez votre administrateur système pour connaître l'URI de la conférence réseau dans avance.

Pour configurer une conférence réseau via l'interface utilisateur Web :

1. Cliquez sur Compte->Avancé.
2. Sélectionnez le compte souhaité dans la liste déroulante Compte.
3. Sélectionnez Conférence réseau dans la liste déroulante Type de conférence.
4. Saisissez l'URI de la conférence (par exemple, conference@example.com) dans le champ URI de la conférence .

5. Cliquez sur Confirmer pour accepter la modification.



Note

La conférence réseau est configurable via l'interface utilisateur Web uniquement.

Pour configurer une conférence téléphonique réseau :

1. Appelez le premier correspondant.
2. Appuyez sur la touche programmable Conf pour passer un nouvel appel.

L'appel actif est mis en attente.

3. Entrez le numéro du deuxième correspondant puis appuyez sur  ,  , ou la touche écran Envoyer .

4. Lorsque le deuxième correspondant répond à l'appel, appuyez sur la touche programmable Conf pour ajouter le deuxième correspondant à l'appel. la conférence.

5. Appuyez sur la touche programmable Conf pour passer un nouvel appel.

La conférence est mise en attente.

6. Entrez le numéro du nouveau correspondant puis appuyez sur  ,  , ou la touche écran Envoyer .

7. Lorsque le nouveau correspondant répond à l'appel, appuyez sur la touche programmable Conf pour ajouter le nouveau correspondant à l'appel. conférence.

8. Répétez les étapes 5 à 7 jusqu'à ce que vous ayez ajouté toutes les parties prévues.

Les procédures pour établir une conférence téléphonique réseau sur des serveurs spécifiques peuvent être différentes de celles présentées ci-dessus. Contactez votre administrateur système pour plus d'informations.

Parcage/Récupération d'appels

Vous pouvez utiliser la fonction de parcage d'appels pour mettre un appel en attente, puis récupérer l'appel depuis un autre téléphone du système (par exemple, un téléphone dans un autre bureau ou une autre salle de conférence). Vous pouvez parquer un appel actif en appuyant sur la touche programmable Parcage ou sur la touche de parcage d'appel (si configurée) du téléphone. Si l'appel est parqué avec succès, un message vocal confirme que l'appel a été parqué. Tu peux récupérer l'appel parqué en appuyant sur la touche programmable Récupérer ou sur la touche Récupérer le parcage (si configurée). Si l'appel parqué n'est pas récupéré dans un délai défini par le système, le téléphone exécutant le parcage d'appels recevra le rappel.

Note







Le parcage d'appels n'est pas disponible sur tous les serveurs. Contactez votre administrateur système pour plus d'informations.

Le téléphone IP prend en charge la fonction de parcage d'appels dans les modes suivants :

Mode FAC : garer l'appel vers le poste local ou un poste souhaité en composant le code du parc.





Mode transfert : garez l'appel vers un parking partagé en effectuant un transfert aveugle vers un numéro de parcage d'appels (code de parcage d'appels).

Pour configurer une touche de parcage d'appels via l'interface utilisateur du téléphone :

1. Appuyez sur Menu->Fonctions-> Touches DSS.
2. Sélectionnez la touche de ligne souhaitée.
3. Appuyez sur  ou  , ou la touche programmable Changer pour sélectionner Événement clé dans le champ Type .
4. Appuyez sur  ou  , ou la touche programmable Changer pour sélectionner Parcage d'appels dans le champ Type de clé .
5. Appuyez sur  ou  , ou la touche programmable Changer pour sélectionner la ligne souhaitée dans l' ID de compte champ.
6. (Facultatif.) Saisissez la chaîne qui apparaîtra sur l'écran LCD dans le champ Étiquette .
7. (Facultatif.) Saisissez le code de parcage d'appels dans le champ Valeur .
8. Appuyez sur la touche programmable Enregistrer pour accepter la modification ou sur la touche programmable Retour pour annuler.

Si le code de parcage d'appels est déjà configuré pour la touche programmable Parcage , vous n'avez pas besoin de le configurer lors de la configuration d'une touche de parcage d'appel.

Pour configurer une clé de parcage de récupération via l'interface utilisateur du téléphone :

1. Appuyez sur Menu->Fonctions-> Touches DSS.
2. Sélectionnez la touche de ligne souhaitée.
3. Appuyez sur  ou  , ou la touche programmable Changer pour sélectionner Récupérer le parc dans le champ Type .
4. Appuyez sur  ou  , ou la touche programmable Changer pour sélectionner la ligne souhaitée dans l' ID de compte

champ.

5. (Facultatif.) Saisissez la chaîne qui apparaîtra sur l'écran LCD dans le champ Étiquette .
6. (Facultatif.) Saisissez le code de récupération de stationnement dans le champ Valeur .
7. Appuyez sur la touche programmable Enregistrer pour accepter la modification ou sur la touche programmable Retour pour annuler.

Si le code de récupération de parcage est déjà configuré pour la touche programmable Récupérer , vous n'avez pas besoin de le configurer lors de la configuration d'une clé de parcage de récupération.

La clé de parcage d'appel et la clé de récupération de parcage sont configurables via l'interface utilisateur Web sur le chemin Dsskey->Line Key.

Note

Le code de parcage d'appel et le code de récupération de parcage sont prédéfinis sur le serveur système. Contactez votre administrateur système pour plus d'informations.

Mode FAC

Pour configurer la fonction de parcage d'appels en mode FAC via l'interface utilisateur Web :

1. Cliquez sur Fonctionnalités-> Prise d'appel.
2. Sélectionnez FAC dans la liste déroulante du mode de parcage d'appels.
3. Sélectionnez Activé dans la liste déroulante Parcage d'appels.

Si Activé est sélectionné, la touche programmable Parc s'affichera sur l'écran LCD pendant un appel et la touche programmable Récupérer s'affichera sur l'écran de numérotation.

4. (Facultatif.) Saisissez le code de parcage d'appels dans le champ Code de parcage d'appels .

Il est configuré pour la touche programmable Parc . Ce code de parcage d'appels s'appliquera également à la touche de parcage d'appels.

5. (Facultatif.) Saisissez le code de récupération de stationnement dans le champ Code de récupération de stationnement .

Il est configuré pour la touche programmable Récupérer . Ce code de récupération de parcage s'appliquera également à la touche de parcage d'appel.

The screenshot shows the 'Call Park' configuration page in the Yealink T42S web interface. The 'Call Park Mode' is set to 'FAC', 'Call Park' is 'Enabled', 'Call Park Code' is '*68', and 'Park Retrieve Code' is '*88'. A red box highlights these four settings. The interface includes a sidebar with navigation options like 'Forward&DND', 'General Information', 'Audio', 'Intercom', 'Transfer', 'Call Pickup', 'Remote Control', 'Phone Lock', 'ACD', 'SMS', and 'Action URL'. A 'NOTE' section on the right provides details about Directed Call Pickup, Directed Call Pickup, Visual Alert for BLF Pickup, and Audio Alert for BLF Pickup.

6. Cliquez sur Confirmer pour accepter la modification.

Note

Si la touche programmable Park or Retrieve n'apparaît pas sur l'écran LCD, veuillez sélectionner Désactivé dans la liste déroulante des touches logicielles personnalisées via l'interface utilisateur Web dans le chemin Paramètres-> Disposition des touches logicielles.

Pour parquer un appel en mode FAC :

1. Pendant un appel, appuyez sur la touche programmable Parc (vous devez peut-être appuyer sur la touche programmable Plus pour voir le la touche programmable Parcage) ou la touche de parcage d'appel (si configurée).

Si le code de parcage d'appels n'est pas configuré, vous devez saisir le code de parcage d'appels (par exemple, *68).



Presse  ,  ou la touche programmable Parc .

Si le code de parcage d'appels est configuré, le téléphone composera le code de parcage d'appels configuré. montré comme ci-dessous:



2. Effectuez l'une des opérations suivantes :

a) Si vous souhaitez parquer l'appel sur le poste local.

1) Appuyez sur  .

Si l'appel est parqué avec succès, vous entendrez un message vocal confirmant que l'appel est parqué.

b) Si vous souhaitez parquer l'appel sur le poste souhaité.

1) Entrez le poste (par exemple 4603) sur lequel vous souhaitez parquer l'appel.

2) Appuyez sur  ou  .

Si l'appel est parqué avec succès, vous entendrez un message vocal confirmant que l'appel est mis en garde.

l'appel est parqué. L'appel est parqué sur le poste que vous avez saisi.

Pour récupérer un appel parqué en mode FAC :

1. Effectuez l'une des opérations suivantes :

Si le code de récupération de parcage n'est pas configuré, composez le code de récupération de parcage (par exemple, *88).

Si le code de récupération de parcage est configuré, appuyez sur la touche programmable Récupérer sur l'écran de numérotation ou récupérez la clé de parcage (si configurée) sur le téléphone IP.

Le téléphone composera le code de récupération de parcage configuré et l'écran de récupération apparaîtra comme suit :

ci-dessous:



2. Suivez le message vocal et effectuez l'une des opérations suivantes :

Presse  sur le téléphone sur lequel l'appel est parqué.

Entrez le poste souhaité suivi de # (par exemple, 4603#) sur n'importe quel téléphone.

Note

Vous pouvez également appuyer sur la touche BLF ou BLF liste souhaitée pour parquer un appel ou récupérer directement un appel parqué. Pour plus d'informations, reportez-vous à [Parcage d'un appel/Récupération d'un appel parqué vers l'utilisateur surveillé](#) à la page 137.

Mode de transfert

Pour configurer la fonction de parcage d'appels en mode transfert via l'interface utilisateur Web :

1. Cliquez sur Fonctionnalités-> Prise d'appel.
2. Sélectionnez Transfert dans la liste déroulante du mode de parcage d'appels.
3. Sélectionnez Activé dans la liste déroulante Parcage d'appels.

Si Activé est sélectionné, la touche programmable Parc s'affichera sur l'écran LCD pendant un appel et la touche programmable Récupérer s'affichera sur l'écran de numérotation.

4. (Facultatif.) Saisissez le code de parcage d'appels dans le champ Code de parcage d'appels .

Il est configuré pour la touche programmable Parc . Ce code de parcage d'appels s'appliquera également à la touche de parcage d'appels.

5. (Facultatif.) Saisissez le code de récupération de stationnement dans le champ Code de récupération de stationnement .

Il est configuré pour la touche programmable Récupérer . Ce code de récupération de parcage s'appliquera également à la touche de parcage d'appel.

The screenshot shows the Yealink T42S web interface. The 'Features' tab is selected, and the 'Call Park' configuration page is displayed. The 'Call Park' section is highlighted with a red box. The settings are as follows:

Feature	Value
Directed Call Pickup	Enabled
Directed Call Pickup Code	*97
Group Call Pickup	Enabled
Group Call Pickup Code	*98
Visual Alert for BLF Pickup	Enabled
Audio Alert for BLF Pickup	Enabled
Ring Type for BLF Pickup	Ring1.wav
Call Park Mode	Transfer
Call Park	Enabled
Call Park Code	*01
Park Retrieve Code	*11

Buttons for 'Confirm' and 'Cancel' are visible at the bottom of the configuration area. A 'NOTE' section on the right provides additional information about the features.

6. Cliquez sur Confirmer pour accepter la modification.



Note

Si la touche programmable Park or Retrieve n'apparaît pas sur l'écran LCD, veuillez sélectionner Désactivé dans la liste déroulante des touches logicielles personnalisées via l'interface utilisateur Web dans le chemin Paramètres-> Disposition des touches logicielles.

Pour parquer un appel en mode Transfert :

1. Pendant un appel, appuyez sur la touche programmable Parc (vous devrez peut-être appuyer sur la touche programmable Plus pour voir le la touche programmable Parcage) ou la touche de parcage d'appel (si configurée).

Si le code de parcage d'appels n'est pas configuré, vous devez saisir le code de parcage d'appels (par exemple, *01).

Presse  ,  ou la touche programmable Parc . L'appel sera transféré vers le partage

terrain de stationnement.

Si le code de parcage d'appel est configuré, l'appel sera directement transféré vers le réseau partagé.

terrain de stationnement.

Note

Pour certains serveurs, le système renverra un numéro de récupération de parc spécifique (code de récupération de parc) à partir duquel l'appel peut être récupéré après un stationnement réussi.

Pour récupérer un appel parqué en mode Transfert :

1. Effectuez l'une des opérations suivantes :

Si le code de récupération de parc n'est pas configuré, composez le code de récupération de parc (par exemple, *11).

Si le code de récupération de parcage est configuré, appuyez sur la touche programmable Récupérer sur l'écran de numérotation ou récupérez la clé de parcage (si configurée) sur le téléphone IP.

Le téléphone récupérera l'appel parqué depuis le parking partagé.

Appel décroché

Vous pouvez utiliser la prise d'appel pour répondre à l'appel entrant de quelqu'un d'autre sur votre téléphone. Le téléphone SIP-T42S prend en charge la prise d'appel dirigée et la prise d'appel de groupe. La prise d'appel dirigée est utilisée pour répondre à un appel qui sonne sur un numéro de téléphone cible. La prise d'appel de groupe est utilisée pour répondre à un appel qui sonne sur n'importe quel numéro de téléphone d'un certain groupe. Le groupe de collecte doit être prédéfini, contactez votre administrateur système pour plus d'informations.

Vous pouvez répondre à un appel entrant en utilisant la touche programmable DPickup/GPickup . Pour utiliser la prise d'appel, vous devez au préalable configurer le code de prise d'appel de manière globale ou par ligne via le web interface utilisateur.

Note

S'il y a plusieurs appels entrants en même temps, appuyer sur la touche programmable GPickup du téléphone prendra l'appel qui sonne en premier.

Prise d'appel dirigée

Pour activer l'interception d'appel dirigé et configurer le code d'interception d'appel dirigé sur un réseau global. via l'interface utilisateur Web :

1. Cliquez sur Fonctionnalités-> Prise d'appel.
2. Sélectionnez Activé dans la liste déroulante Prise d'appel dirigée.
3. Entrez le code d'interception d'appel dirigé dans le champ Code d'interception d'appel dirigé .

The screenshot shows the 'Call Pickup' configuration page in the Yealink T42S web interface. The 'Features' tab is selected, and the 'Call Pickup' sub-tab is active. The 'Directed Call Pickup' feature is set to 'Enabled', and its code is '*97'. Other features like 'Group Call Pickup', 'Visual Alert for BLF Pickup', 'Audio Alert for BLF Pickup', and 'Call Park' are also configured. A 'NOTE' section on the right provides additional information about these features.

4. Cliquez sur Confirmer pour accepter la modification.

Pour configurer le code d'interception d'appel dirigé ligne par ligne via l'interface utilisateur Web :

1. Cliquez sur Compte->Avancé.
2. Sélectionnez le compte souhaité dans la liste déroulante Compte.

3. Entrez le code d'interception d'appel dirigé dans le champ Code d'interception d'appel dirigé .

The screenshot shows the 'Account' configuration page for 'Account 1'. The 'Directed Call Pickup Code' field is highlighted with a red box and contains the value '*97'. Other fields include 'Keep Alive Type' (Default), 'Keep Alive Interval(Seconds)' (30), 'SIP Registration Retry Timer(0~1800s)' (30), 'Conference Type' (Network Conference), 'Conference URI' (conference@example.com), 'ACD Subscribe Period(120~3600s)' (3600), 'Early Media' (Disabled), 'SIP Server Type' (Default), 'Music Server URI' (sip:moh@sip.com), 'Group Call Pickup Code' (*98), 'Distinctive Ring Tones' (Enabled), 'VQ RTPC-XR Collector address', and 'VQ RTPC-XR Collector port' (5060). A 'NOTE' section on the right provides details for DTMF, Session Timer, Busy Lamp Field/BLF List, Shared Call Appearance (SCA)/ Bridge Line Appearance (BLA), and Network Conference.

4. Cliquez sur Confirmer pour accepter la modification.

Pour prendre un appel directement :

1. Dérochez le combiné, appuyez sur la touche Haut-parleur ou appuyez sur la touche de ligne (vous devrez peut-être appuyer sur la touche programmable Plus pour voir la touche programmable DPickup).

La touche programmable DPickup apparaît sur l'écran LCD.



2. Appuyez sur la touche programmable DPickup de votre téléphone lorsque le téléphone cible reçoit un appel entrant.
appel.

3. Entrez le numéro de téléphone qui reçoit un appel entrant.

4. Appuyez à nouveau sur la touche programmable DPickup .

L'appel est répondu sur votre téléphone.

Vous pouvez également configurer une clé DSS comme clé de collecte directe via l'interface utilisateur du téléphone ou l'interface utilisateur Web.

Une fois configuré, vous pouvez prendre un appel en appuyant directement sur la touche de prise directe. Pour plus d'informations, reportez-vous à

[Touches DSS](#) à la page 69.

Prise d'appel de groupe

Pour activer la prise d'appel de groupe et configurer le code de prise d'appel de groupe de manière globale via interface utilisateur Web :

1. Cliquez sur Fonctionnalités-> Prise d'appel.
2. Sélectionnez Activé dans la liste déroulante Prise d'appel de groupe.
3. Entrez le code de prise d'appel de groupe dans le champ Code de prise d'appel de groupe .

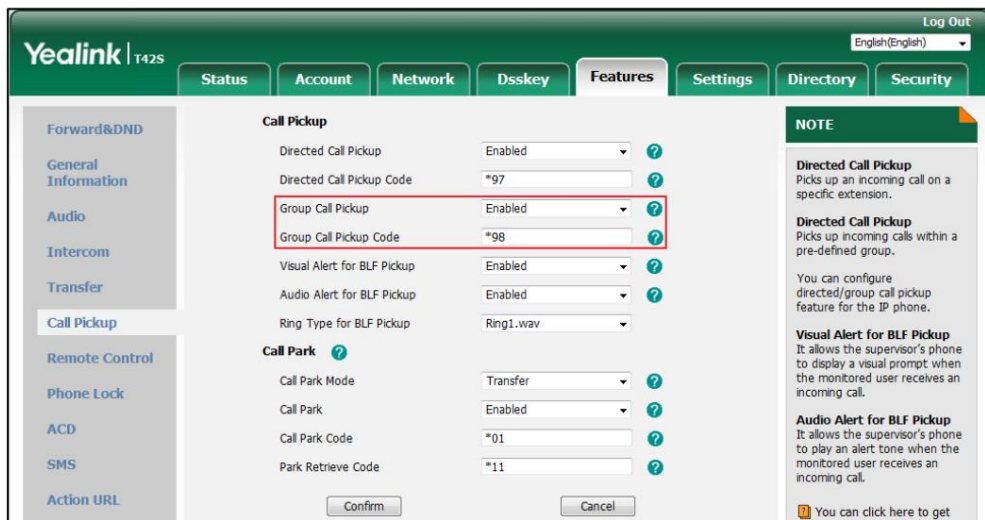

4. Cliquez sur Confirmer pour accepter la modification.

Pour configurer le code d'interception d'appel de groupe ligne par ligne via l'interface utilisateur Web :

1. Cliquez sur Compte->Avancé.
2. Sélectionnez le compte souhaité dans la liste déroulante Compte.

3. Entrez le code de prise d'appel de groupe dans le champ Code de prise d'appel de groupe .

The screenshot shows the Yealink T42S web interface with the 'Account' tab selected. The 'Group Call Pickup Code' field is highlighted with a red box and contains the value '*98'. Other fields include 'Keep Alive Type' (Default), 'Keep Alive Interval(Seconds)' (30), 'SIP Registration Retry Timer(0~1800s)' (30), 'Conference Type' (Network Conference), 'Conference URI' (conference@example.com), 'ACD Subscribe Period(120~3600s)' (3600), 'Early Media' (Disabled), 'SIP Server Type' (Default), 'Music Server URI' (sip:moh@sip.com), 'Directed Call Pickup Code' (*97), 'Distinctive Ring Tones' (Enabled), 'VQ RTPC-XR Collector address' (empty), and 'VQ RTPC-XR Collector port' (5060). A 'NOTE' section on the right provides information about DTMF, Session Timer, Busy Lamp Field/BLF List, Shared Call Appearance (SCA)/ Bridge Line Appearance (BLA), and Network Conference.

4. Cliquez sur Confirmer pour accepter la modification.

Pour répondre à un appel dans le groupe :

1. Décrochez le combiné, appuyez sur la touche Haut-parleur ou appuyez sur la touche Ligne.

La touche programmable GPickup apparaît sur l'écran LCD.

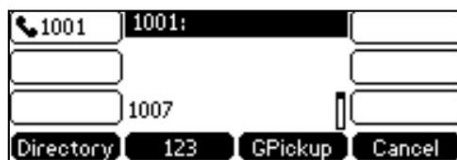

2. Appuyez sur la touche programmable GPickup de votre téléphone lorsqu'un téléphone du groupe reçoit un appel entrant.

appel.

L'appel est répondu sur votre téléphone.

Vous pouvez également configurer une clé DSS comme clé de prise en charge de groupe via l'interface utilisateur du téléphone ou l'interface utilisateur Web. Une fois configuré, vous pouvez prendre un appel en appuyant directement sur la touche de prise de groupe.

Pour plus d'informations, reportez-vous à [Touches DSS](#) à la page 69.

Note

Le code de prise d'appel dirigé et le code de prise d'appel de groupe sont prédéfinis sur le serveur système. Contactez votre administrateur système pour plus d'informations.

Le code d'interception d'appel configuré ligne par ligne est prioritaire sur celui configuré de manière globale.

Appel anonyme

Vous pouvez utiliser l'appel anonyme pour empêcher votre identité et votre numéro de téléphone d'apparaître auprès de l'appelé lorsque vous appelez quelqu'un. Par exemple, vous souhaitez appeler pour consulter certains services, mais vous ne voulez pas être harcelé. L'appel anonyme est configurable ligne par ligne. Vous pouvez également configurer le téléphone pour envoyer un code d'appel anonyme au serveur afin d'activer/désactiver l'appel anonyme côté serveur.

Note

L'appel anonyme n'est pas disponible sur tous les serveurs. Contactez votre administrateur système pour les appels anonymes avec code et hors code.

Pour configurer un appel anonyme via l'interface utilisateur du téléphone :

1. Appuyez sur Menu->Fonctions-> Appel anonyme.
2. Appuyez sur ◀ ou ▶, ou la touche programmable Changer pour sélectionner la ligne souhaitée dans le champ ID de ligne .
3. Appuyez sur ◀ ou ▶, ou la touche programmable Changer pour sélectionner Activé dans le menu Local Anonyme. champ.



4. (Facultatif.) Appuyez sur ◀ ou ▶, ou la touche programmable Changer pour sélectionner la valeur souhaitée dans la Champ Envoyer le code anonyme .

Le téléphone enverra le code d'activation ou de désactivation configuré en fonction de votre sélection lorsque vous activez ou désactivez la fonction d'appel anonyme sur le téléphone.

5. (Facultatif.) Saisissez respectivement le code d'appel anonyme et le code d'arrêt dans les champs Code d'appel et Code d'appel anonyme. Champ Code hors .

6. Appuyez sur la touche programmable Enregistrer pour accepter la modification ou sur la touche programmable Retour pour annuler.

L'appel anonyme est configurable via l'interface utilisateur Web sur le chemin Compte->Basique.

Pour passer un appel anonyme :

1. Utiliser la ligne spécifique du téléphone pour passer un appel vers le téléphone B.

L'écran LCD du téléphone B déclenche un appel entrant depuis l'anonymat.









Rejet d'appel anonyme



Vous pouvez utiliser le rejet d'appel anonyme pour rejeter les appels entrants provenant d'appelants anonymes.

Le rejet des appels anonymes rejette automatiquement les appels entrants des appelants qui bloquent délibérément l'affichage de leur identité et de leur numéro. Le rejet des appels anonymes est configurable ligne par ligne. Vous pouvez également configurer le téléphone pour envoyer le code marche/arrêt du rejet des appels anonymes au serveur afin d'activer/désactiver le rejet des appels anonymes sur le serveur. côté.

Pour configurer le rejet des appels anonymes via l'interface utilisateur du téléphone :

1. Appuyez sur Menu->Fonctions-> Appel anonyme.
2. Appuyez sur  ou , ou la touche programmable Changer pour sélectionner la ligne souhaitée dans le champ ID de ligne .
3. Appuyez sur  ou  pour faire défiler jusqu'au champ Rejet anonyme local .
4. Appuyez sur  ou , ou la touche programmable Changer pour sélectionner Activé dans le menu Local Anonyme. Champ de rejet .



5. (Facultatif.) Appuyez sur  ou , ou la touche programmable Changer pour sélectionner la valeur souhaitée dans la Champ Envoyer le code de rejet .

Le téléphone enverra le code d'activation ou de désactivation configuré en fonction de votre sélection lorsque vous activez ou désactivez la fonction de rejet d'appel anonyme sur le téléphone.

6. (Facultatif.) Saisissez respectivement le code d'activation et le code d'arrêt de rejet d'appel anonyme dans le champ Activé. Champ Code et Code Off .

7. Appuyez sur la touche programmable Enregistrer pour accepter la modification ou sur la touche programmable Retour pour annuler.

Le rejet des appels anonymes est configurable via l'interface utilisateur Web sur le chemin Compte->Basique.

Fonctionnalités avancées du téléphone

Ce chapitre fournit des instructions d'utilisation pour les fonctionnalités avancées du téléphone IP SIP-T42S.

Les sujets incluent :

[Champ de lampe occupé \(BLF\)](#)

[Liste BLF](#)

[Enregistrement des appels](#)

[Bureau partagé](#)

[Interphone](#)

[Radiomessagerie multidiffusion](#)

[Musique d'attente](#)

[Distribution automatique des appels \(ACD\)](#)

[Apparence d'appel partagé \(SCA\)](#)

[Apparence de ligne pontée \(BLA\)](#)

[Messages](#)

Si vous avez besoin d'informations supplémentaires ou d'assistance avec votre nouveau téléphone, contactez votre système administrateur.

Champ de lampe occupé (BLF)

Vous pouvez utiliser BLF pour surveiller une ligne spécifique pour détecter les changements d'état sur le téléphone. Par exemple, vous pouvez configurer une touche BLF sur le téléphone pour surveiller l'état de la ligne d'un ami (occupée ou inactive). La LED de la touche BLF s'allume en rouge fixe lorsque la ligne de l'ami est utilisée. Pour plus d'informations sur les indicateurs LED de la touche BLF, reportez-vous aux [instructions LED](#) à la page 5.



Configuration de la fonctionnalité BLF sur le téléphone IP

Vous devez configurer le téléphone IP pour effectuer la surveillance BLF. Les téléphones IP surveillés le font. ne nécessite aucune configuration.



Configuration d'une clé BLF

Pour configurer une clé BLF via l'interface utilisateur du téléphone :

1. Appuyez sur Menu->Fonctions-> Touches DSS.
2. Sélectionnez la clé DSS souhaitée.

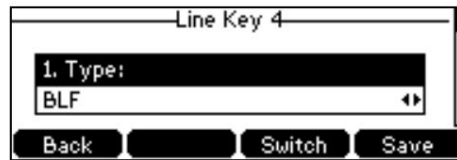
3. Appuyez sur  ou , ou la touche programmable Changer pour sélectionner BLF dans le champ Type .



4. Appuyez sur  ou , ou la touche programmable Changer pour sélectionner la ligne souhaitée dans l' ID de compte champ.

5. (Facultatif.) Saisissez la chaîne qui apparaîtra sur l'écran LCD dans le champ Étiquette .

6. Saisissez le numéro de téléphone ou le poste que vous souhaitez surveiller dans le champ Valeur .

7. (Facultatif.) Saisissez le code d'interception d'appel dirigé dans le champ Poste .

S'il est configuré, lorsque l'utilisateur surveillé reçoit un appel entrant, le superviseur peut appuyer sur la touche BLF pour prendre directement l'appel.

8. Appuyez sur la touche programmable Enregistrer pour accepter la modification ou sur la touche programmable Retour pour annuler.

La clé BLF est configurable via l'interface utilisateur Web sur le chemin Dsskey->Line Key.

Configuration de l'alerte visuelle et audio pour le ramassage BLF

Vous pouvez activer la fonction d'alerte visuelle pour la prise en charge BLF sur le téléphone. Cela permet à l'écran LCD du téléphone de surveillance d'afficher l'identification de l'appelant lorsque la ligne surveillée reçoit un appel entrant.

Vous pouvez également activer la fonction d'alerte audio pour la prise en charge BLF sur le téléphone. Si la fonction d'alerte audio pour la prise en charge BLF est activée, vous pouvez spécifier une sonnerie souhaitée à jouer lorsque la ligne surveillée reçoit un appel entrant.

Pour activer les fonctionnalités d'alerte visuelle et audio via l'interface utilisateur Web :

1. Cliquez sur Fonctionnalités-> Prise d'appel.
2. Sélectionnez Activé dans la liste déroulante Alerte visuelle pour le ramassage BLF.
3. Sélectionnez Activé dans la liste déroulante Alerte audio pour la collecte BLF.

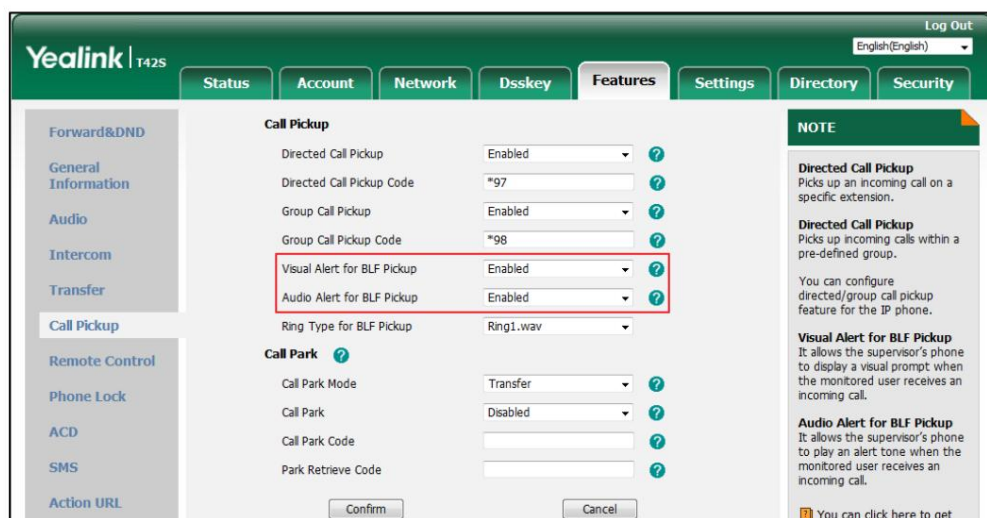

4. Cliquez sur Confirmer pour accepter la modification.

Note

Les fonctionnalités d'alerte visuelle et audio sont configurables via l'interface utilisateur Web uniquement.

Pour configurer le type de sonnerie BLF via l'interface utilisateur du téléphone :

1. Appuyez sur Menu->Paramètres-> Paramètres de base->Son-> Type de sonnerie BLF.

2. Appuyez sur  ou  pour sélectionner la sonnerie souhaitée.



3. (Facultatif.) Appuyez sur  pour régler le volume de la sonnerie.
4. Appuyez sur la touche programmable Enregistrer pour accepter la modification ou sur la touche programmable Retour pour annuler.

Le type de sonnerie BLF est configurable via l'interface utilisateur Web dans le chemin Fonctionnalités-> Prise d'appel.

Lorsque la ligne surveillée reçoit un appel entrant, les événements suivants se produisent sur votre téléphone :

Le téléphone émet une sonnerie spécifique (si activée).

La LED de la touche BLF clignote en rouge.

L'identification de l'appelant apparaît sur l'écran LCD (si activé).

Dans la figure suivante, l'écran LCD affiche un appel entrant du 1079 sur la ligne surveillée.



Vous pouvez effectuer les actions suivantes :

- Appuyez sur la touche programmable Intercepter pour prendre l'appel.
- Appuyez sur la touche programmable Envoyer pour composer le numéro de téléphone surveillé.
- Appuyez sur la touche programmable Nouvel appel pour passer un nouvel appel.
- Appuyez sur la touche programmable Annuler pour quitter l'écran.

Note

Si votre téléphone est verrouillé et que le type de verrouillage du téléphone est configuré sur Touches de fonction ou Toutes les touches, vous ne pouvez pas utiliser les touches programmables DPickup, Send, New Call et Cancel tant qu'elles ne sont pas déverrouillées. Pour plus d'informations, reportez-vous à [Verrouillage du téléphone](#) à la page 40.

Configuration du code d'interception d'appel dirigé

Si vous configurez à l'avance le code de prise d'appel dirigé, vous pouvez récupérer le numéro de l'utilisateur surveillé.

appel entrant en appuyant sur la touche BLF. Vous pouvez configurer le code d'interception d'appel dirigé lors de la configuration d'une touche BLF. Pour plus d'informations, reportez-vous à [Configuration d'une touche BLF](#) à la page 131. Vous pouvez également configurer le code d'interception d'appel dirigé de manière globale ou par ligne via l'utilisateur Web interface.

Si vous activez la fonction d'alerte visuelle, vous pouvez également répondre à l'appel entrant de l'utilisateur surveillé en appuyant sur la touche programmable DPickup . Pour utiliser la touche programmable DPickup pour prendre l'appel, le code de prise d'appel ne peut être configuré que sur une base globale ou par ligne via l'interface utilisateur Web.

Note

Le code de retrait est utilisé dans l'ordre de préférence suivant : Extension (DSSKey->Line Clé)> Code de prise d'appel dirigé (Compte-> Avancé)> Code de prise d'appel dirigé (Fonctions-> Prise d'appel). Si le code de prise en charge n'est pas configuré, appuyer sur la touche programmable BLF /DPickup appellera directement l'utilisateur surveillé lorsqu'il recevra un appel entrant.

Pour configurer le code d'interception d'appel dirigé de manière globale via l'interface utilisateur Web :

1. Cliquez sur Fonctionnalités-> Prise d'appel.
2. Entrez le code de prise en charge souhaité dans le champ Code de prise en charge des appels dirigés .

3. Cliquez sur Confirmer pour accepter la modification.

Pour configurer le code d'interception d'appel dirigé ligne par ligne via l'interface utilisateur Web :

1. Cliquez sur Compte->Avancé.
2. Sélectionnez le compte souhaité dans la liste déroulante Compte.

3. Entrez le code de prise en charge souhaité dans le champ Code de prise en charge des appels dirigés .

The screenshot shows the 'Account' configuration page for a Yealink T42S phone. The 'Account' tab is selected, and the 'Account' dropdown is set to 'Account 1'. The 'Directed Call Pickup Code' field is highlighted with a red box and contains the value '*97'. Other fields include 'Keep Alive Type' (Default), 'Keep Alive Interval(Seconds)' (30), 'SIP Registration Retry Timer(0~1800s)' (30), 'Conference Type' (Network Conference), 'Conference URI' (conference@example.com), 'ACD Subscribe Period(120~3600s)' (3600), 'Early Media' (Disabled), 'SIP Server Type' (Default), 'Music Server URI' (sip:moh@sp.com), 'Group Call Pickup Code' (*98), 'Distinctive Ring Tones' (Enabled), 'VQ RTPC-XR Collector address', and 'VQ RTPC-XR Collector port' (5060). A 'NOTE' section on the right provides information about DTMF, Session Timer, Busy Lamp Field/BLF List, Shared Call Appearance (SCA)/ Bridge Line Appearance (BLA), and Network Conference.

4. Cliquez sur Confirmer pour accepter la modification.

Configuration du mode de transfert sur la clé DSS

Lorsqu'il y a un appel actif sur le téléphone IP, vous pouvez gérer l'appel actif différemment à l'aide d'une touche BLF. Le comportement du téléphone dépend de la configuration du mode de transfert via Dsskey avec la touche BLF.

Pour configurer le mode de transfert sur la clé DSS via l'interface utilisateur Web :

1. Cliquez sur Fonctionnalités->Transfert.
2. Sélectionnez le mode de transfert souhaité dans la liste déroulante Mode de transfert via Dsskey.

Si vous sélectionnez Transfert aveugle, appuyez sur la touche BLF pour transférer l'appel en aveugle vers le utilisateur surveillé.

Si vous sélectionnez Transfert assisté, appuyez sur la touche BLF pour composer le numéro du téléphone surveillé. numéro et effectuez ensuite un transfert surveillé ou semi-assisté.

Si vous sélectionnez Nouvel appel, appuyez sur la touche BLF pour passer un nouvel appel vers l'utilisateur surveillé.

L'appel d'origine est mis en attente.

The screenshot shows the 'Features' configuration page for a Yealink T42S phone. The 'Transfer' tab is selected, and the 'Transfer Mode via Dsskey' dropdown is highlighted with a red box and set to 'Blind Transfer'. Other settings include 'Semi-Attended Transfer' (Enabled), 'Blind Transfer on Hook' (Enabled), 'Attended Transfer on Hook' (Enabled), and 'Transfer on Conference Hang up' (Disabled). A 'NOTE' section on the right provides information about Call Transfer and Blind Transfer.

3. Cliquez sur Confirmer pour accepter la modification.

Note

Le mode de transfert sur la clé DSS est également applicable à la fonction de liste BLF.

Utilisation de la fonctionnalité BLF sur le téléphone IP

Vous pouvez utiliser la clé BLF des manières suivantes :

- Passez un appel à l'utilisateur surveillé.
- Transférer un appel vers l'utilisateur surveillé.
- Répondez à un appel entrant de l'utilisateur surveillé.

Passer un appel à l'utilisateur surveillé

Vous pouvez appuyer sur une touche BLF pour composer le numéro de téléphone surveillé lorsque la ligne surveillée est inactif.

Pour passer un appel à l'utilisateur surveillé lorsque le téléphone IP est inactif :

1. Appuyez sur la touche BLF.

Le téléphone IP compose le numéro de téléphone de l'utilisateur surveillé.

Transférer un appel vers l'utilisateur surveillé

Lorsqu'il y a déjà un appel actif sur le téléphone IP, vous pouvez transférer l'appel actif vers l'utilisateur surveillé en appuyant sur la touche BLF. Le téléphone gère l'appel actif différemment selon la configuration du mode de transfert via Dsskey avec la touche BLF (voir [Configuration du mode de transfert sur la touche DSS](#)). Le mode de transfert sur clé DSS comporte les modes suivants :

- Transfert aveugle
- Transfert assisté
- Nouvel appel

Lorsque le mode de transfert sur la touche DSS est défini sur Blind Transfer et qu'il y a déjà un appel actif sur le téléphone IP, vous pouvez effectuer les opérations suivantes :

Pour effectuer un transfert aveugle :

1. Appuyez sur la touche BLF de l'utilisateur surveillé auquel vous souhaitez transférer cet appel.

L'appel actif est ensuite connecté au numéro de l'utilisateur surveillé.

Lorsque le mode de transfert sur la clé DSS est défini sur Transfert assisté et qu'il existe déjà un appel sur le téléphone IP, vous pouvez effectuer les opérations suivantes :

Pour effectuer un transfert semi-assisté :

1. Appuyez sur la touche BLF de l'utilisateur surveillé auquel vous souhaitez transférer cet appel. Le téléphone composera le numéro de l'utilisateur surveillé.

2. Appuyez à nouveau sur la touche BLF de l'utilisateur surveillé ou sur la touche programmable Transfert pour terminer le processus.
transfert lors de la réception d'un rappel.

Pour effectuer un transfert surveillé :

1. Appuyez sur la touche BLF de l'utilisateur surveillé auquel vous souhaitez transférer cet appel. Le téléphone composera le numéro de l'utilisateur surveillé.
2. Appuyez à nouveau sur la touche BLF de l'utilisateur surveillé ou sur la touche programmable Transfert pour terminer le processus.
transfert après que l'utilisateur surveillé ait répondu à l'appel.

Lorsque le mode de transfert sur la touche DSS est réglé sur Nouvel appel et qu'il y a déjà un appel actif sur le

Téléphone IP, vous pouvez effectuer les opérations suivantes :

Pour effectuer un nouvel appel :

1. Appuyez sur la touche BLF de l'utilisateur surveillé que vous souhaitez appeler.
Le téléphone composera le numéro de l'utilisateur surveillé. L'appel d'origine est mis en attente.

Répondre à un appel entrant de l'utilisateur surveillé

Lorsque l'utilisateur surveillé reçoit un appel entrant, l'indicateur clé BLF de l'utilisateur surveillé clignotera en rouge. Vous pouvez utiliser la touche BLF pour répondre à un appel entrant de l'utilisateur surveillé. Si vous activez la fonction d'alerte visuelle sur le téléphone, vous pouvez répondre à l'appel entrant à l'aide du DPickup.
touche programmable. Avant de répondre à un appel entrant, assurez-vous que le code de prise d'appel dirigé a été configuré à l'avance.

Pour prendre un appel entrant à l'aide de la touche BLF ou de la touche programmable DPickup :

1. Appuyez sur la touche BLF ou sur la touche programmable DPickup .
L'appel entrant de l'utilisateur surveillé est répondu sur le téléphone IP.

Note

Si le code de prise d'appel n'est pas configuré, le téléphone passera un appel vers l'utilisateur surveillé au lieu de répondre à un appel entrant de l'utilisateur surveillé lorsque vous appuyez sur la touche BLF ou sur la touche programmable DPickup .

Parcage d'un appel/Récupération d'un appel parqué vers l'utilisateur surveillé

Vous pouvez appuyer sur la touche BLF souhaitée pour parquer un appel ou récupérer un appel parqué directement en mode FAC. Il doit être préconfiguré par votre administrateur système.

Pour parquer un appel en mode FAC :

1. Pendant un appel, appuyez sur la touche programmable Parc (vous devrez peut-être appuyer sur la touche programmable Plus pour voir le
(touche programmable Parc).
2. Appuyez sur la touche BLF souhaitée pour parquer l'appel vers l'utilisateur surveillé.

Pour récupérer un appel parqué en mode FAC :

1. Appuyez sur la touche programmable Récupérer sur l'écran de numérotation.
2. Appuyez sur la touche BLF souhaitée pour récupérer un appel parqué vers l'utilisateur surveillé.

Note

Assurez-vous que le code de parage d'appels/le code de récupération de parage est configuré via l'interface utilisateur Web sur le chemin : Fonctionnalité-> Prise d'appel. Pour plus d'informations, reportez-vous à [Mode FAC](#) à la page 120.

Liste BLF

Vous pouvez utiliser la fonctionnalité Liste BLF pour surveiller une liste d'utilisateurs définie par votre administrateur système.

Par exemple, votre administrateur système active la liste BLF et crée un URI de liste BLF (par exemple,

BLFList@example.com) comprenant une liste des utilisateurs 1 et 2 sur le serveur. Les touches Liste BLF du téléphone IP

peuvent présenter l'état de l'utilisateur 1 et de l'utilisateur 2. Les LED des touches s'allument en clignotant ou en continu en

fonction du statut de ces utilisateurs. Pour plus d'indicateurs LED des touches de la liste BLF, reportez-vous aux

[instructions LED](#) à la page 5.

Vous pouvez utiliser les clés de la liste BLF des manières suivantes :

Lorsque l'utilisateur surveillé est inactif, appuyez sur la touche de liste BLF pour composer le numéro de téléphone.

Lorsqu'il y a déjà un appel actif sur le téléphone IP, vous pouvez transférer l'appel actif vers l'utilisateur surveillé en appuyant

sur la touche Liste BLF. Le téléphone gère l'appel actif différemment selon la configuration du mode de transfert via

Dsskey. Pour plus d'informations sur le mode de transfert sur la clé DSS, reportez-vous à [Configuration du mode de](#)

[transfert sur la clé DSS](#) à la page 135.

Lorsque l'utilisateur surveillé reçoit un appel entrant, appuyez sur la touche liste BLF pour décrocher l'appel.

appeler directement. Avant de répondre à un appel entrant, assurez-vous que le code de prise en charge de la liste BLF est bien présent.

été configuré à l'avance. Si le code n'est pas configuré, le téléphone appellera l'utilisateur surveillé au lieu de répondre à

l'appel entrant de l'utilisateur surveillé lorsque vous appuyez sur la touche Liste BLF.

Lorsqu'il y a une conversation sur l'utilisateur surveillé, appuyez sur la touche de liste BLF pour intervenir et

organiser une conférence téléphonique. Avant d'intervenir dans un appel actif, assurez-vous que le code d'intrusion de

la liste BLF a été configuré à l'avance. Si le code n'est pas configuré, le téléphone passera un appel à l'utilisateur surveillé

au lieu d'intervenir dans un appel actif de l'utilisateur surveillé lorsque vous appuyez sur la touche Liste BLF.

Lorsqu'un appel est parqué sur le téléphone surveillé, appuyez sur la touche Liste BLF pour récupérer

l'appel parqué de l'utilisateur surveillé. Avant de récupérer l'appel parqué, assurez-vous que le

La liste BLF récupère le code d'appel parqué a été configuré à l'avance. Si le code n'est pas

configuré, le téléphone passera un appel à l'utilisateur surveillé au lieu de récupérer l'appel parqué lorsque vous

appuyez sur la touche Liste BLF.

Pour configurer les paramètres de la liste BLF via l'interface utilisateur Web :

1. Cliquez sur Compte->Avancé.
2. Sélectionnez le compte souhaité dans la liste déroulante Compte.

3. Entrez l'URI de la liste BLF dans le champ URI de la liste BLF .
4. (Facultatif.) Saisissez le code d'interception d'appel dirigé dans le champ Code d'interception de la liste BLF .
5. (Facultatif.) Saisissez le code d'intervention dans le champ Code d'intervention de la liste BLF .
6. (Facultatif.) Saisissez le code de récupération du parcage dans le champ Code de récupération des appels parqués de la liste BLF .

The screenshot shows the Yealink T42S web interface. The 'Account' tab is active, and the 'Advanced' sub-tab is selected. The 'BLF List URI' field is highlighted with a red box. The interface includes a navigation menu on the left with options like Register, Basic, Codec, and Advanced. The main content area displays various configuration fields for the account, including Keep Alive Type, Keep Alive Interval, RTP Encryption, PTime, BLF List URI, BLF List Pickup Code, BLF List Barge In Code, BLF List Retrieve Call Parked Code, Shared Line, Dialog Info Call Pickup, BLA Number, Distinctive Ring Tones, VQ RTP-XR Collector address, and VQ RTP-XR Collector port. A 'NOTE' section on the right provides additional information about DTMF, Session Timer, Busy Lamp Field/BLF List, Shared Call Appearance (SCA)/ Bridge Line Appearance (BLA), and Network Conference.

7. Cliquez sur Confirmer pour accepter la modification.

Note

Pour plus d'informations sur l'URI de la liste BLF/le code d'appel de la liste BLF/le code d'intrusion de la liste BLF/la liste BLF de récupération du code d'appel parqué, contactez votre administrateur système.

Selon le message de réponse du serveur, le téléphone IP configurera automatiquement

les clés de la liste BLF en commençant par la première touche de ligne inutilisée. Une fois qu'une touche de ligne est saisie, l'adresse IP du téléphone passera à la configuration de la touche de ligne suivante.

Vous pouvez recevoir une alerte visuelle et/ou audio (si activée) sur votre téléphone lorsque l'utilisateur surveillé reçoit un appel entrant. Pour plus d'informations, reportez-vous à [Configuration des alertes visuelles et audio pour la capture BLF](#) à la page 132.

Note

Le code de prise en charge est utilisé dans l'ordre de préférence suivant : Code de prise en charge de la liste BLF (Compte-> Avancé)> Code de prise en charge des appels dirigés (Compte-> Avancé)> Code de prise en charge des appels dirigés (Fonctions-> Prise d'appel). Si tous ne sont pas configurés, appuyer sur la touche BLF List appellera directement l'utilisateur surveillé lorsqu'il recevra un appel entrant. Pour plus d'informations sur le code d'interception, reportez-vous à [Interception d'appel](#) à la page 124.

Enregistrement d'appel

Le téléphone IP SIP-T42S prend en charge l'enregistrement local et sur serveur. Si vous insérez une clé USB dans

le port USB de votre téléphone, vous pouvez enregistrer les appels actifs sur votre téléphone. Les enregistrements sont enregistrés sous forme de fichiers *.wav sur votre clé USB. Vous pouvez également enregistrer des appels actifs en appuyant sur une touche d'enregistrement du téléphone (voir [Enregistrement à l'aide d'une touche d'enregistrement](#)). Les enregistrements sont sauvegardés sur le serveur.

Note

Avant d'enregistrer un appel, en particulier ceux impliquant le PSTN, il est nécessaire de connaître les règles et restrictions de tout enregistrement d'appel en vigueur dans le lieu où vous vous trouvez. Il est également très important d'avoir le consentement de la personne que vous appelez avant d'enregistrer la conversation.

Enregistrement à l'aide d'une clé USB

Lorsque le téléphone est inactif et que vous insérez une clé USB dans le port USB du téléphone IP, le téléphone détectera la clé USB. Après avoir détecté la clé USB, l'écran LCD demande « Le périphérique USB est connecté ! »



Lorsqu'il y a un appel actif et que vous insérez une clé USB dans le port USB de votre téléphone, l'écran LCD affichera « Le périphérique USB est connecté. Durée d'enregistrement restante : XX:XX:XX ». Pour plus d'informations sur la durée d'enregistrement disponible, reportez-vous à [Affichage de l'espace de stockage](#) à la page 144.

La figure suivante montre un exemple :



Note

L'enregistrement à l'aide d'une clé USB n'est pas disponible par défaut. Pour plus d'informations, contactez votre administrateur système.

La taille d'un seul fichier d'enregistrement doit être inférieure à 2 Go.

La touche programmable Démarrer REC contrôle la fonction d'enregistrement et est disponible :

- L'espace libre sur la clé USB est suffisant

- Lorsqu'un ou plusieurs appels sont connectés à votre téléphone IP

- Pendant un appel actif

- Lorsque les appels sont en attente ou en sourdine

- Lors d'un transfert surveillé

- Lors d'une conférence téléphonique

La touche programmable Démarrer REC n'est pas disponible lorsque :

Vous passez un nouvel appel

Pas d'espace libre sur la clé USB

Le téléphone vous invite à répondre à un appel entrant

Enregistrement d'appel

Vous pouvez enregistrer des appels ou des conférences actifs.

Pour enregistrer un appel :

1. Appuyez sur la touche programmable Plus , puis appuyez sur la touche programmable Démarrer REC pendant un appel.

L'écran LCD affiche l'icône  et la durée de l'enregistrement.



Pendant l'enregistrement, vous pouvez effectuer les opérations suivantes :



Appuyez sur la touche programmable Plus , puis appuyez sur la touche programmable Pause REC . Apparaît ensuite sur le Écran LCD et la durée cesse de compter. La touche programmable Re REC apparaît sur l'écran LCD écran. Ni vous ni les autres parties n'êtes enregistrés.

Appuyez sur la touche programmable Re REC pour continuer l'enregistrement.

Appuyez sur la touche programmable Plus , puis appuyez sur la touche programmable Arrêter l'enregistrement . La touche programmable Démarrer REC apparaît sur l'écran LCD. L'enregistrement s'arrête et l'écran LCD affiche « L'appel a été enregistré avec succès sur le périphérique USB ».



Appuyez sur la touche programmable Start REC pour recommencer l'enregistrement, l'enregistrement sera sauvegardé dans un nouveau Fichier « .wav ».

Presse  ou la touche programmable Maintenir pendant l'enregistrement, l'enregistrement est mis en pause . Apparaît ensuite sur l'écran LCD et la durée s'arrêtent de compter. Ni vous ni l'appelé n'êtes enregistrés.

Appuyez sur la touche programmable Reprendre pour reprendre l'appel, l'enregistrement continue.

Presse  pendant l'enregistrement, le correspondant mis en sourdine n'est pas enregistré.

S'il n'y a pas suffisamment d'espace libre (30 minutes restantes) sur la clé USB pendant l'enregistrement, l'écran LCD invite ce qui suit :



Appuyez sur la touche programmable Annuler pour revenir à l'écran précédent.

S'il n'y a pas suffisamment d'espace libre (10 minutes restantes) sur la clé USB pendant l'enregistrement, l'écran LCD invite ce qui suit :

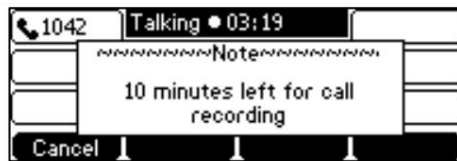

Appuyez sur la touche programmable Annuler pour revenir à l'écran précédent.

S'il n'y a pas d'espace libre sur la clé USB pendant l'enregistrement, l'enregistrement est arrêté et automatiquement enregistré sur la clé USB. Les touches programmables d'enregistrement disparaissent. Vous ne pouvez pas enregistrer un appel à moins que l'espace de votre clé USB soit libéré.

Note

Vous pouvez transférer ou organiser une conférence téléphonique pendant l'enregistrement. Tous les appels sont enregistrés de la même manière et seront sauvegardés sous forme de fichier « .wav ».

Lorsque vous terminez un appel pendant l'enregistrement, l'enregistrement sera arrêté et automatiquement enregistré sous forme de fichiers *.wav sur la clé USB.

Pour arrêter l'enregistrement pendant que le téléphone enregistre, effectuez l'une des opérations suivantes :

- Appuyez sur la touche programmable Plus , puis appuyez sur la touche programmable Arrêter l'enregistrement .

L'écran LCD affiche « L'appel a été enregistré avec succès sur le périphérique USB », l'enregistrement l'icône et la durée d'enregistrement disparaissent.



- Appuyez sur la touche programmable Plus , puis appuyez sur la touche programmable Fin d'appel .

L'écran LCD affiche « L'appel a été enregistré avec succès sur le périphérique USB », l'icône d'enregistrement et la durée de l'enregistrement disparaissent et le téléphone revient à l'écran de veille.



Note

Le débranchement de la clé USB pendant un appel enregistré arrêtera l'enregistrement de l'appel, l'enregistrement sera automatiquement sauvegardé sur la clé USB.

Lecture des appels enregistrés

Vous pouvez lire les appels enregistrés sur votre téléphone. Vous pouvez également parcourir et supprimer les enregistrements enregistrés fichiers sur la clé USB.

Note

La lecture peut avoir lieu soit sur le téléphone lui-même, soit sur un ordinateur à l'aide d'une application capable de lire les fichiers « .wav ».

Pour parcourir les fichiers enregistrés :

1. Appuyez sur Menu->USB->Parcourir l'audio.

L'écran LCD affiche tous les fichiers enregistrés sur la clé USB. Le nom du fichier est composé de l'heure et la date d'enregistrement, le numéro/l'adresse IP/le nom de l'autre partie (ou le numéro/l'adresse IP/le nom de la première personne que vous avez appelée).

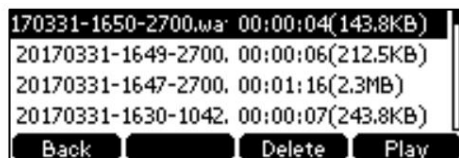

2. Appuyez sur  ou  pour faire défiler les fichiers enregistrés.
3. Appuyez sur la touche programmable Lecture .

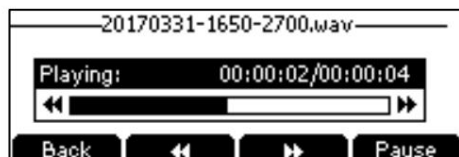



Pendant la lecture de l'enregistrement, vous pouvez effectuer les opérations suivantes :

- Appuyez sur la touche programmable Pause pour mettre la lecture en pause. La touche programmable Lecture apparaît sur l'écran LCD.

Appuyez sur la touche programmable Lecture pour continuer la lecture.

- Appuyez sur le  touche programmable pour avancer la lecture. Appuyez une fois pour avancer de 8 secondes.



- Appuyez sur le  touche programmable pour rembobiner la lecture. Appuyez une fois pour revenir en arrière de 8 secondes.

- Presse  pour régler le volume de la sortie audio.
- Appuyez sur la touche programmable Retour pour arrêter la lecture. Le téléphone revient à l'écran Parcourir l'audio écran.
- Appuyez sur la touche Haut-parleur, sur la touche CASQUE ou décrochez le combiné pour alterner entre Modes haut-parleur, casque et combiné.

Si vous écoutez un appel enregistré et qu'un appel entrant arrive sur votre téléphone, la lecture s'arrête et le téléphone sonne. Vous pouvez appuyer à nouveau sur la touche programmable Lire pour lire l'enregistrement à la fin de l'appel.

Suppression du fichier enregistré

Pour supprimer un fichier enregistré :

1. Appuyez sur Menu->USB->Parcourir l'audio.
2. Appuyez sur  ou  pour mettre en surbrillance l'enregistrement que vous souhaitez supprimer.
3. Appuyez sur la touche programmable Supprimer .

L'écran LCD affiche l'avertissement suivant :

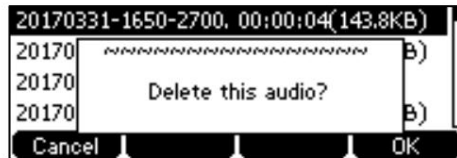

4. Appuyez sur la touche programmable OK pour confirmer la suppression ou sur la touche programmable Annuler pour annuler.

Affichage de l'espace de stockage

Vous pouvez afficher l'espace de stockage (par exemple, espace total, espace utilisé, espace libre) de la clé USB sur le téléphone.

Pour visualiser l'espace de stockage :

1. Appuyez sur Menu->USB-> Espace de stockage.

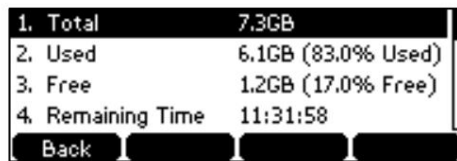

Enregistrement à l'aide d'une clé d'enregistrement

Il existe deux manières d'enregistrer les appels sur le serveur :

Enregistrer : Le téléphone envoie un message SIP INFO contenant un en-tête spécifique « Enregistrer : activé/désactivé ». pour déclencher un enregistrement.

Enregistrement URL : le téléphone envoie une requête URL HTTP pour déclencher un enregistrement. Contactez votre

administrateur système pour l'URL prédéfinie.

Note

L'enregistrement du serveur n'est pas disponible sur tous les serveurs. Contactez votre administrateur système pour plus d'informations.

Les touches Record et URL Record contrôlent la fonction d'enregistrement et sont disponibles :

Pendant un appel actif

Lorsque les appels sont en attente ou en sourdine

Lors d'un transfert aveugle ou surveillé

Lors d'une conférence téléphonique

Lorsque le téléphone vous invite à répondre à un appel entrant

Les clés d'enregistrement et d'enregistrement d'URL ne sont pas disponibles dans les cas suivants :

Il n'y a aucun appel connecté sur votre téléphone

Vous passez un nouvel appel

Configuration d'une clé d'enregistrement

Pour configurer une clé d'enregistrement via l'interface utilisateur du téléphone :

1. Appuyez sur Menu->Fonctions-> Touches DSS.
2. Sélectionnez la clé DSS souhaitée.
3. Appuyez sur ◀ ou ▶ , ou la touche programmable Changer pour sélectionner Événement clé dans le champ Type .
4. Appuyez sur ◀ ou ▶ , ou la touche programmable Changer pour sélectionner Enregistrer dans le champ Type de clé .

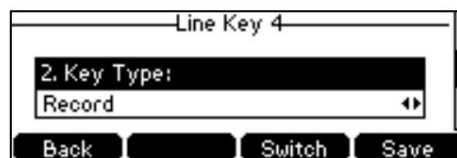

5. (Facultatif.) Saisissez la chaîne qui apparaîtra sur l'écran LCD dans le champ Étiquette .
6. Appuyez sur la touche programmable Enregistrer pour accepter la modification ou sur la touche programmable Retour pour annuler.

La clé d'enregistrement est configurable via l'interface utilisateur Web sur le chemin Dsskey->Line Key.

Configuration d'une clé d'enregistrement d'URL

Pour configurer une clé d'enregistrement d'URL via l'interface utilisateur du téléphone :

1. Appuyez sur Menu->Fonctions-> Touches DSS.
2. Sélectionnez la clé DSS souhaitée.

3. Appuyez sur  ou  , ou la touche programmable Changer pour sélectionner Enregistrement URL dans le champ Type .

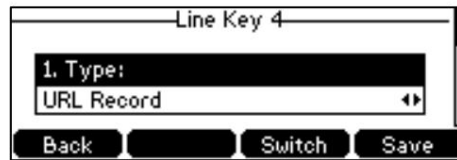

4. (Facultatif.) Saisissez la chaîne qui apparaîtra sur l'écran LCD dans le champ Étiquette .
5. Entrez l'URL (par exemple, <http://10.1.2.224/phonerecording.cgi>) dans le champ Valeur .
6. Appuyez sur la touche programmable Enregistrer pour accepter la modification ou sur la touche programmable Retour pour annuler.

La clé d'enregistrement URL est configurable via l'interface utilisateur Web sur le chemin Dsskey->Line Key.

Enregistrer un appel

Pour enregistrer un appel :

2. Appuyez sur la touche d'enregistrement ou sur la touche d'enregistrement d'URL pendant un appel.





Si l'enregistrement démarre avec succès, l'icône d'enregistrement apparaîtra sur l'écran LCD et la touche d'enregistrement ou la LED de la touche d'enregistrement URL clignotera en vert.

3. Appuyez à nouveau sur la touche d'enregistrement ou sur la touche d'enregistrement URL pour arrêter l'enregistrement.

L'icône d'enregistrement disparaît de l'écran LCD et la clé d'enregistrement ou la clé d'enregistrement URL

La LED s'éteint.

Indicateurs d'état d'enregistrement que vous devez connaître :

Circonstance	Icônes sur l'écran LCD
Un enregistrement est lancé	 apparaît sur l'écran LCD
Un enregistrement ne peut pas démarrer	 apparaît pendant 1 seconde
Un enregistrement ne peut pas être arrêté	 apparaît pendant 1 seconde, puis revient
La boîte d'enregistrement est pleine	 apparaît pendant 1 seconde
L'appel ne peut pas être enregistré	 apparaît pendant 1 seconde

Vous pouvez écouter les enregistrements stockés sur votre système serveur. Par exemple, vous pouvez composer un code d'accès pour écouter les enregistrements.

Note

La manière dont vous écoutez les enregistrements peut être différente selon le serveur. Contactez votre administrateur système pour plus d'informations.

Bureau partagé

Le hot desking provient de la définition d'être l'occupant physique temporaire d'un poste de travail ou d'une surface par un employé particulier.

L'une des principales motivations du hot desking est la réduction des coûts. Cette fonctionnalité est régulièrement utilisée dans les endroits où tous les employés ne sont pas au bureau à la même heure.

en même temps, ou ne pas rester au bureau très longtemps, ce qui signifie que les bureaux personnels seraient souvent vacants, consommant ainsi de l'espace et des ressources précieuses.

Vous pouvez utiliser le partage de bureau sur le téléphone IP SIP-T42S pour vous déconnecter des comptes existants, puis vous connecter dans un nouveau compte. En conséquence, de nombreux utilisateurs peuvent partager la ressource téléphonique à des moments différents. Pour utiliser cette fonctionnalité, vous devez configurer au préalable une touche de hot desking.

Note

Le hot desking n'est pas disponible sur tous les serveurs. Contactez votre administrateur système pour plus d'informations.

Pour configurer une touche de hot desking via l'interface utilisateur du téléphone :

1. Appuyez sur Menu->Fonctions-> Touches DSS.
2. Sélectionnez la clé DSS souhaitée.
3. Appuyez sur ◀ ou ▶ , ou la touche programmable Changer pour sélectionner Événement clé dans le champ Type .
4. Appuyez sur ◀ ou ▶ , ou la touche programmable Changer pour sélectionner Hot Desking dans le champ Type de clé .

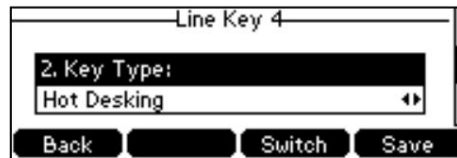

5. (Facultatif.) Saisissez la chaîne qui apparaîtra sur l'écran LCD dans le champ Étiquette .
6. Appuyez sur la touche programmable Enregistrer pour accepter la modification ou sur la touche programmable Retour pour annuler.

La clé de hot desking est configurable via l'interface utilisateur Web sur le chemin Dsskey->Line Key.

Pour utiliser le partage de bureau :

1. Appuyez sur la touche Hot Desking lorsque le téléphone est inactif.

L'écran LCD affiche l'avertissement suivant :



2. Appuyez sur la touche programmable OK , les configurations d'enregistrement de tous les comptes sur le téléphone seront effacé immédiatement.

L'assistant de connexion s'affichera comme ci-dessous :

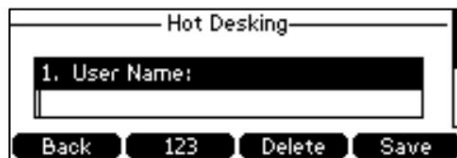

3. Saisissez les informations de connexion dans chaque champ.
4. Appuyez sur la touche programmable Enregistrer pour vous connecter ou sur la touche programmable Retour pour annuler.

Interphone

L'interphone est une fonctionnalité utile dans un environnement de bureau pour se connecter rapidement avec l'opérateur ou la secrétaire. Vous pouvez appuyer sur la touche interphone pour vous connecter automatiquement à un poste cible préconfiguré pour les appels interphones sortants, et le poste cible répondra automatiquement aux appels interphones entrants par défaut. Vous pouvez également utiliser la touche interphone pour surveiller une ligne spécifique pour détecter les changements d'état sur le téléphone.

Note

L'interphone n'est pas disponible sur tous les serveurs. Contactez votre administrateur système pour plus d'informations.

Configuration de la fonction interphone sur le téléphone IP

Configuration d'une clé d'interphone

Pour configurer une clé d'interphone via l'interface utilisateur du téléphone :

1. Appuyez sur Menu->Fonctions-> Touches DSS.
2. Sélectionnez la clé DSS souhaitée.
3. Appuyez sur  ou , ou la touche programmable Changer pour sélectionner Interphone dans le champ Type .

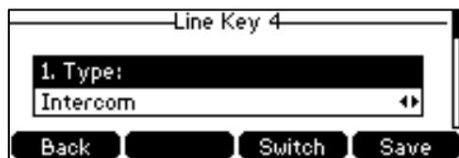

4. Sélectionnez la ligne souhaitée dans le champ ID de compte .
5. (Facultatif.) Saisissez la chaîne qui apparaîtra sur l'écran LCD dans le champ Étiquette .
6. Entrez le numéro de poste cible dans le champ Valeur .
7. (Facultatif.) Saisissez le code d'interception d'appel dirigé dans le champ Poste .

S'il est configuré, lorsque le poste cible reçoit un appel entrant, le superviseur peut appuyer sur la touche interphone pour prendre directement l'appel. Contactez votre administrateur système pour Plus d'information.

8. Appuyez sur la touche programmable Enregistrer pour accepter la modification ou sur la touche programmable Retour pour annuler.

La clé d'interphone est configurable via l'interface utilisateur Web sur le chemin Dsskey->Line Key.

Appels intercom entrants

Le téléphone IP SIP-T42S prend automatiquement en charge la réponse automatique à un appel interphone entrant par défaut.

Le téléphone émet automatiquement une tonalité d'avertissement lorsqu'il reçoit un appel intercom entrant. De plus, vous pouvez activer le téléphone pour désactiver le microphone lorsqu'il répond automatiquement à un appel.

appel interphone entrant. Vous pouvez également permettre au téléphone de répondre automatiquement à un appel entrant.

appel intercom alors qu'il y a déjà un appel actif sur le téléphone. L'appel actif est ensuite passé sur prise.

Caractéristiques de l'interphone que vous devez connaître :

Fonction d'interphone	Description
Autoriser l'interphone	Activer ou désactiver le téléphone IP pour répondre automatiquement à un appel interphone entrant.
Interphone muet	Activer ou désactiver le microphone du téléphone IP pour l'interphone appels.
Tonalité d'interphone	Activez ou désactivez le téléphone IP pour qu'il émette une tonalité d'avertissement lorsqu'il reçoit un appel intercom entrant.
Barge interphone	Activer ou désactiver le téléphone IP pour répondre automatiquement à un appel interphone entrant alors qu'il y a déjà un appel actif au téléphone.

Autoriser l'interphone

Vous pouvez activer ou désactiver le téléphone pour répondre automatiquement à un appel interphone entrant. Si Intercom Allow est activé, le téléphone répondra automatiquement à un appel intercom entrant. Si Intercom Allow est désactivé, le téléphone traitera un appel intercom entrant comme un appel normal au lieu de le rejeter directement. Intercom Allow est activé par défaut.

Note

Votre administrateur peut définir un délai avant que le téléphone ne réponde automatiquement aux appels intercom. Contactez votre administrateur système pour plus d'informations.

Interphone muet

Vous pouvez désactiver ou réactiver automatiquement le microphone du téléphone pour les appels intercom. Si interphone La sourdine est activée, le microphone sera coupé pour les appels intercom. Si Intercom Mute est désactivé, le microphone fonctionnera pour les appels intercom. Intercom Mute est désactivé par défaut.

Tonalité d'interphone

Vous pouvez activer ou désactiver le téléphone pour émettre une tonalité d'avertissement lors de la réception d'un appel interphone. Si La tonalité d'interphone est activée, le téléphone émettra une tonalité d'avertissement avant de répondre à l'appel d'interphone. Si la tonalité intercom est désactivée, le téléphone répondra automatiquement à l'appel intercom sans avertissement. La tonalité d'interphone est activée par défaut.

Barge interphone

Vous pouvez activer ou désactiver le téléphone pour répondre automatiquement à un appel interphone entrant alors qu'il y a déjà un appel actif sur le téléphone. Si Intercom Barge est activé, le téléphone répondra automatiquement à l'appel intercom et mettra l'appel actif en attente. Si Intercom Barge est désactivé, le téléphone traitera un appel intercom entrant comme un appel en attente. La barge d'interphone est désactivé par défaut.

Note

Pour permettre au téléphone de recevoir un nouvel appel entrant lorsqu'il a un appel actif, assurez-vous que la fonction d'appel en attente est activée au préalable sur le téléphone. Pour plus d'informations, reportez-vous à [Appel en attente](#) à la page 115.

Pour configurer les fonctionnalités d'interphone via l'interface utilisateur du téléphone :

1. Appuyez sur Menu->Fonctions->Interphone.
2. Apportez les modifications souhaitées.

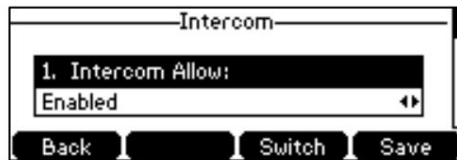

3. Appuyez sur la touche programmable Enregistrer pour accepter la modification ou sur la touche programmable Retour pour annuler.

Les fonctionnalités d'interphone sont configurables via l'interface utilisateur Web dans le chemin Fonctionnalités->Interphone.

Utiliser l'interphone

Vous pouvez utiliser la clé d'interphone des manières suivantes :

- Passer un appel vers le poste cible
- Prendre un appel entrant du poste cible

Note

Pour utiliser la touche interphone pour répondre à un appel entrant, assurez-vous que la fonction d'abonnement interphone est activée. Pour plus d'informations, contactez votre administrateur système.

Passer un appel intercom vers le poste cible

Pour passer un appel intercom lorsque le téléphone cible est inactif :

1. Appuyez sur la touche interphone.

Le poste cible émet une tonalité d'avertissement et répond automatiquement à l'appel en mode mains libres (haut-parleur) par défaut.

2. Pour mettre fin à l'appel interphone, appuyez à nouveau sur la touche interphone ou sur la touche programmable Fin d'appel .

Répondre à un appel entrant du poste cible

Lorsque le poste cible reçoit un appel entrant, le voyant de la touche interphone du poste cible

Le poste clignotera en vert. Si vous configurez à l'avance le code de prise d'appel dirigé, vous pouvez choisir

prenez l'appel entrant du poste cible en appuyant sur la touche interphone. Vous pouvez configurer le code de prise d'appel dirigé lors de la configuration d'une clé d'interphone. Pour plus d'informations, reportez-vous à

[Configuration d'une clé d'interphone](#) à la page 148.

Pour répondre à un appel entrant lorsque le téléphone surveillé sonne :

1. Appuyez sur la touche interphone.

L'appel entrant du poste cible est répondu sur le téléphone IP.

Note

Si le code de prise d'appel dirigé n'est pas configuré, le téléphone passera un appel vers le poste cible au lieu de répondre à un appel entrant du poste cible lorsque vous appuyez sur la touche interphone.

Radiomessagerie multidiffusion

Vous pouvez utiliser la radiomessagerie multidiffusion pour diffuser rapidement et facilement des annonces urgentes aux utilisateurs qui écoutent un groupe de multidiffusion spécifique et un canal spécifique. Vous pouvez configurer un touche de radiomessagerie multicast ou la touche de liste de radiomessagerie du téléphone, qui vous permet d'envoyer un message en temps réel Flux RTP (Transport Protocol) vers les adresses et canaux de multidiffusion préconfigurés sans impliquer la signalisation SIP. Vous pouvez configurer le téléphone pour recevoir un flux RTP à partir d'adresses et de canaux d'écoute multidiffusion préconfigurés sans impliquer la signalisation SIP. Vous pouvez spécifier jusqu'à 31 adresses et canaux d'écoute multidiffusion.

Ce qui suit décrit 31 canaux de radiomessagerie :

0 : Vous pouvez diffuser de l'audio sur le canal 0. Notez que les téléphones IP Yealink exécutant une ancienne version du micrologiciel (ancien mécanisme de radiomessagerie) peuvent être considérés comme écoutant le canal 0, le canal par défaut.

1 à 25 : Vous pouvez diffuser de l'audio sur un canal spécifique. Nous vous recommandons de spécifier ces canaux lors de la diffusion avec des téléphones IP Polycom disposant de 25 canaux, peut écouter.

26 à 30 : Vous pouvez diffuser de l'audio sur un canal spécifique. Nous vous recommandons de préciser ces chaînes lors de la diffusion avec des téléphones IP Yealink exécutant une nouvelle version du firmware (nouveau mécanisme de radiomessagerie).

Les téléphones IP ignoreront automatiquement tous les appels de recherche de personnes multicast entrants sur les différents canal.

Envoi d'un flux RTP

Pour configurer une clé de radiomessagerie multidiffusion via l'interface utilisateur du téléphone :

1. Appuyez sur Menu->Fonctions-> Touches DSS.
2. Sélectionnez la clé DSS souhaitée.
3. Appuyez sur ◀ ou ▶ , ou la touche programmable Changer pour sélectionner Événement clé dans le champ Type .
4. Appuyez sur ◀ ou ▶ , ou la touche programmable Changer pour sélectionner Multicast Paging dans le menu Key Type. champ.

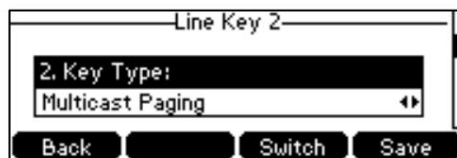

5. (Facultatif.) Saisissez la chaîne qui apparaîtra sur l'écran LCD dans le champ Étiquette .
6. Entrez l'adresse IP de multidiffusion et le numéro de port (par exemple, 224.5.6.20:10008) dans le champ Valeur .
Les adresses IP de multidiffusion valides vont de 224.0.0.0 à 239.255.255.255.
7. Entrez le canal souhaité dans le champ Canal .
Le canal valide va de 0 à 30.



8. Appuyez sur la touche programmable Enregistrer pour accepter la modification ou sur la touche programmable Retour pour annuler.



La clé de radiomessagerie multidiffusion est configurable via l'interface utilisateur Web sur le chemin Dsskey->Line Key.

Pour configurer une touche de liste de pagination via l'interface utilisateur du téléphone :

1. Appuyez sur Menu->Fonctions-> Touches DSS.

2. Sélectionnez la clé DSS souhaitée.

3. Appuyez sur  ou  , ou la touche programmable Changer pour sélectionner Événement clé dans le champ Type .

4. Appuyez sur  ou  , ou la touche programmable Changer pour sélectionner Liste de pagination dans le champ Type de clé .

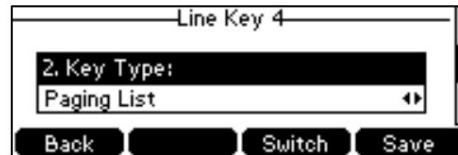

5. (Facultatif.) Saisissez la chaîne qui apparaîtra sur l'écran LCD dans le champ Étiquette .



6. Appuyez sur la touche programmable Enregistrer pour accepter la modification ou sur la touche programmable Retour pour annuler.

La clé de liste de pagination est configurable via l'interface utilisateur Web sur le chemin Dsskey->Line Key.

Pour configurer la liste de radiomessagerie via l'interface utilisateur du téléphone :

1. Appuyez sur la touche Liste de recherche de personnes lorsque le téléphone est inactif.

Si la touche de liste de pagination n'est pas configurée, vous pouvez également appuyer sur Menu->Fonctions-> Liste de pagination pour configurer la liste de pagination.

2. Appuyez sur  ou  pour sélectionner un groupe de radiomessagerie souhaité.

La balise par défaut est Vide si elle n'est pas configurée auparavant.



3. Appuyez sur la touche programmable Option , puis appuyez sur la touche programmable Modifier .

4. Entrez l'adresse IP de multidiffusion et le numéro de port (par exemple, 224.5.6.20:10008) dans le champ Adresse .

Les adresses IP de multidiffusion valides vont de 224.0.0.0 à 239.255.255.255.



5. Entrez le nom du groupe dans le champ Étiquette .

6. Entrez le canal souhaité dans le champ Canal .



Le canal valide va de 0 à 30.

7. Appuyez sur la touche programmable Enregistrer pour accepter la modification.

8. Répétez les étapes 2 à 7, vous pouvez ajouter d'autres groupes de radiomessagerie.

La liste de pagination est configurable via l'interface utilisateur Web sur le chemin Répertoire-> IP multidiffusion.

Pour supprimer un groupe de radiomessagerie via l'interface utilisateur du téléphone :

1. Appuyez sur la touche Liste de recherche de personnes lorsque le téléphone est inactif.
2. Appuyez sur  ou  pour sélectionner un groupe de radiomessagerie souhaité.
3. Appuyez sur la touche programmable Option , puis sélectionnez Supprimer.

L'écran LCD demande « Supprimer le groupe de radiomessagerie sélectionné ? ».

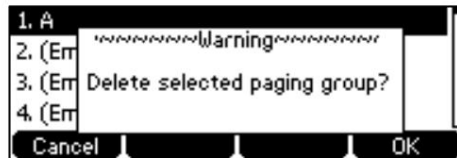

4. Appuyez sur la touche programmable OK pour accepter la modification ou sur la touche programmable Annuler pour annuler.

Si vous souhaitez supprimer tous les groupes de radiomessagerie, vous pouvez appuyer sur la touche programmable Suppr Tout .

Vous pouvez également configurer le téléphone pour utiliser un codec par défaut pour envoyer un flux RTP multicast via interface utilisateur Web.

Pour configurer un codec par défaut pour la pagination multidiffusion via l'interface utilisateur Web :

1. Cliquez sur Fonctionnalités-> Informations générales.
2. Sélectionnez le codec souhaité dans la liste déroulante des codecs multidiffusion.

Le codec par défaut est G722.

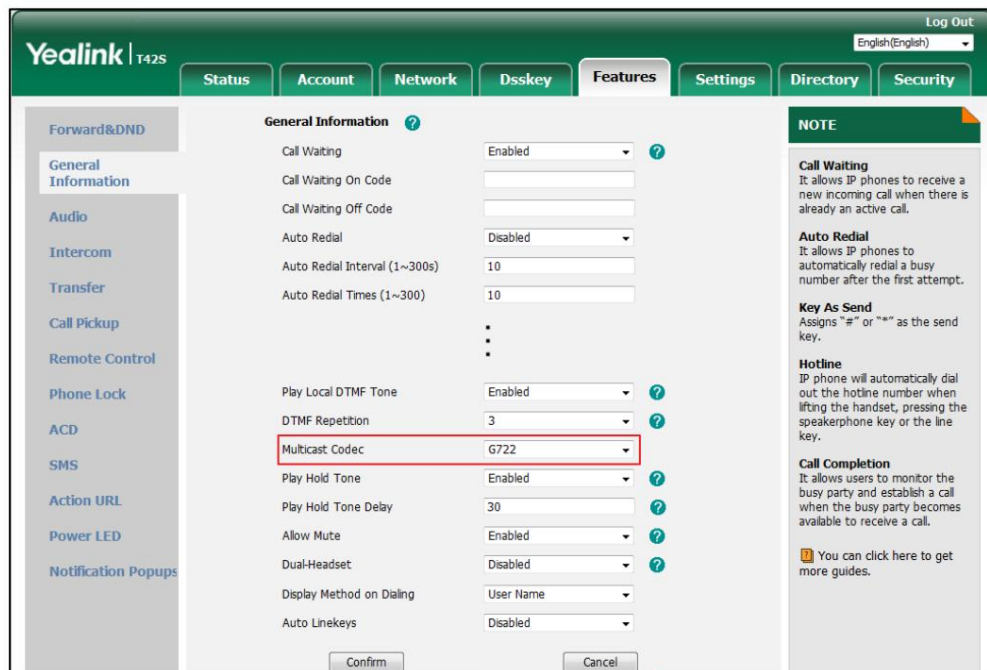

The screenshot shows the Yealink T42S web interface. The 'Features' tab is selected, and the 'General Information' section is expanded. The 'Multicast Codec' dropdown menu is highlighted with a red box and set to 'G722'. Other settings include Call Waiting (Enabled), Call Waiting On Code, Call Waiting Off Code, Auto Redial (Disabled), Auto Redial Interval (1~300s) set to 10, Auto Redial Times (1~300) set to 10, Play Local DTMF Tone (Enabled), DTMF Repetition set to 3, Play Hold Tone (Enabled), Play Hold Tone Delay set to 30, Allow Mute (Enabled), Dual-Headset (Disabled), Display Method on Dialing set to User Name, and Auto Linekeys (Disabled). A 'NOTE' section on the right provides details for Call Waiting, Auto Redial, Key As Send, Hotline, and Call Completion.

3. Cliquez sur Confirmer pour accepter la modification.

Note

Si le codec G722 est utilisé pour la radiomessagerie multidiffusion, l'écran LCD affichera l'icône  Indiquer indiquant que la voix haute définition est fournie.

Le codec par défaut pour la pagination multidiffusion est configurable via l'interface utilisateur Web uniquement.

Réception du flux RTP

Vous pouvez configurer le téléphone pour recevoir un flux RTP (Real Time Transport Protocol) à partir des adresses et canaux de multidiffusion préconfigurés sans impliquer la signalisation SIP. Vous pouvez spécifier jusqu'à 31 adresses et canaux de multidiffusion que le téléphone écoute sur le réseau.

Note

Le flux RTP est écouté par défaut en mode mains libres (haut-parleur). Si vous souhaitez écouter le flux RTP à l'aide du périphérique audio activé (haut-parleur, combiné ou casque), contactez votre administrateur système pour plus d'informations.

Le volume fixe pour lire le flux RTP pour le groupe de radiomessagerie spécifié est configurable par votre administrateur système.

La façon dont le téléphone gère les appels de radiomessagerie multidiffusion entrants dépend de Paging Barge, Ignore DND et paramètres Paging Priority Active configurés via l'interface utilisateur Web.

Barge de radiomessagerie

Le paramètre paging barge définit la priorité de l'appel vocal en cours. Si la priorité d'un appel de recherche de personnes multicast entrant est inférieure à celle de l'appel actif, il sera automatiquement ignoré. Valeurs valides dans le champ Paging

Barge :

1 à 31 : Définir la priorité de l'appel actif, 1 avec la priorité la plus élevée, 31 avec la plus basse.

Désactivé : L'appel vocal en cours aura la priorité sur tous les appels de recherche de personnes entrants.

Ignorer le MDN

Le paramètre Ignorer DND définit la priorité la plus basse de l'adresse d'écoute multicast à partir de laquelle le téléphone peut recevoir un flux RTP lorsque DND est activé. Si une priorité est sélectionnée parmi

liste déroulante Ignorer NPD, le téléphone ignorera les appels de radiomessagerie multidiffusion entrants avec une valeur inférieure. priorités lorsque NPD est activé en mode téléphone. Valeurs valides dans le champ Ignorer NPD :

1 à 31 : Définir la priorité la plus basse de l'adresse d'écoute multicast à partir de laquelle le téléphone peut recevoir un flux RTP, 1 avec la priorité la plus élevée, 31 avec la priorité la plus basse.

Désactivé : tous les appels de recherche de personnes multidiffusion entrants seront ignorés lorsque le mode NPD est activé dans mode téléphone.

Le téléphone répondra automatiquement à tous les appels de recherche de multidiffusion entrants lorsque le mode NPD est activé. en mode personnalisé.

Priorité de recherche de personnes active

Le paramètre actif de priorité de recherche de personnes décide de la manière dont le téléphone gère les appels de recherche de personnes multidiffusion entrants lorsqu'il y a déjà un appel de recherche de personnes multidiffusion sur le téléphone. Si cette option est activée, le téléphone ignorera les appels de radiomessagerie multidiffusion entrants avec des priorités inférieures, sinon le téléphone répondra. les appels de radiomessagerie multidiffusion entrants automatiquement et placez l'appel de radiomessagerie multidiffusion précédent sur prise. S'il est désactivé, le téléphone ignorera automatiquement tous les appels de recherche de personnes multidiffusion entrants.

Pour configurer des adresses d'écoute multidiffusion via l'interface utilisateur Web :

1. Cliquez sur Répertoire-> IP multidiffusion.
2. Sélectionnez la valeur souhaitée dans la liste déroulante de Paging Barge.
3. Sélectionnez la valeur souhaitée dans la liste déroulante Ignorer NPD.
4. Sélectionnez la valeur souhaitée dans la liste déroulante Priorité de pagination active.
5. Entrez la ou les adresses IP de multidiffusion et le numéro de port (par exemple, 224.5.6.20:10008) que le téléphone écoute pour la multidiffusion RTP entrante dans le champ Adresse d'écoute .
6. (Facultatif.) Saisissez l'étiquette dans le champ Étiquette .
L'étiquette apparaîtra sur l'écran LCD lors de la réception du flux RTP multicast.
7. Sélectionnez la chaîne que vous souhaitez écouter dans la liste déroulante des chaînes.
Le canal par défaut est 0.

8. Cliquez sur Confirmer pour accepter la modification.

Note

Les priorités des adresses d'écoute sont prédéfinies : 1 avec la priorité la plus élevée, 31 avec la priorité la plus faible.

Les adresses d'écoute multidiffusion sont configurables via l'interface utilisateur Web uniquement.

Utilisation de la radiomessagerie multidiffusion

Pour envoyer un flux RTP via une touche de radiomessagerie multidiffusion lorsque le téléphone du destinataire est inactif :

1. Appuyez sur la touche de recherche de personnes multidiffusion lorsque le téléphone est inactif.

Le téléphone envoie RTP à une adresse multicast préconfigurée (IP : Port).

Les téléphones de l'expéditeur et du destinataire émettent une tonalité d'avertissement et le destinataire répond automatiquement à la session

RTP multicast en mode mains libres (haut-parleur).

Le voyant de la touche d'appel de multidiffusion s'allume en vert fixe.

La figure suivante montre une session RTP multidiffusion sur le téléphone :



2. Vous pouvez effectuer les opérations suivantes :

Pour mettre en attente la session RTP multicast en cours, appuyez sur la touche programmable Attente .

Le téléphone de l'expéditeur met la session RTP multicast en attente et le téléphone du destinataire libère la séance.

Pour reprendre la session RTP de multidiffusion en attente, appuyez sur la touche programmable Reprendre .

La session RTP multicast est à nouveau établie.

Pour mettre fin à la session RTP multicast, appuyez sur la touche programmable Fin d'appel .

Note

Le RTP de multidiffusion est un moyen uniquement entre l'expéditeur et la ou les adresses de multidiffusion (récepteur).
Pour les multidiffusions RTP sortantes, tous les autres appels existants sur le téléphone seront mis en attente.

Pour envoyer un flux RTP via une liste de touches de radiomessagerie lorsque le téléphone du destinataire est inactif :

1. Appuyez sur la touche Liste de recherche de personnes lorsque le téléphone est inactif.

2. Appuyez sur  ou  pour sélectionner le groupe de radiomessagerie souhaité.



3. Appuyez sur  ou la touche programmable Paging pour envoyer RTP.

4. Vous pouvez effectuer les opérations suivantes :

Pour mettre en attente la session RTP multicast en cours, appuyez sur la touche programmable Attente .

Le téléphone de l'expéditeur met la session RTP multicast en attente et le téléphone du destinataire libère la séance.

Pour reprendre la session RTP de multidiffusion en attente, appuyez sur la touche programmable Reprendre .

La session RTP multicast est à nouveau établie.

Pour mettre fin à la session RTP multicast, appuyez sur la touche programmable Fin d'appel .

Musique d'attente (MoH)

La musique d'attente (MoH) est la pratique commerciale consistant à diffuser de la musique enregistrée pour combler le silence qui serait entendu par la personne mise en attente. Pour utiliser cette fonctionnalité, vous devez spécifier un URI SIP pointant vers un compte du serveur Musique d'attente. Lorsqu'un appel est mis en attente, le téléphone envoie un Message SIP INVITE sur le compte du serveur Musique d'attente. Le compte Serveur Musique d'attente répond automatiquement aux messages SIP INVITE et lit immédiatement l'audio d'une source située n'importe où (LAN, Internet) à la partie en attente. Contactez votre administrateur système pour connaître l'URI SIP.

Note

Si votre serveur prend en charge la fonctionnalité MOH, vous pouvez également y télécharger directement le fichier musical personnalisé. Pour plus d'informations, contactez votre fournisseur de services.

Pour configurer le serveur de musique d'attente via l'interface utilisateur Web :

1. Cliquez sur Compte->Avancé.
2. Sélectionnez le compte souhaité dans la liste déroulante Compte.
3. Saisissez l'URI SIP (par exemple, sip:moh@sip.com) dans le champ URI du serveur de musique .

The screenshot shows the Yealink T42S web interface. The 'Account' tab is selected, and the 'Advanced' settings are visible. The 'Music Server URI' field is highlighted with a red box and contains the value 'sip:moh@sip.com'. Other settings include 'Keep Alive Type' (Default), 'Keep Alive Interval(Seconds)' (30), 'RPort' (Disabled), and 'Subscribe Period(Seconds)' (1800). A 'NOTE' sidebar on the right provides details about DTMF, Session Timer, Busy Lamp Field/BLF List, Shared Call Appearance (SCA) / Bridge Line Appearance (BLA), and Network Conference.

4. Cliquez sur Confirmer pour accepter la modification.

Lorsque vous avez mis un appel en attente, la personne en attente peut entendre la musique.

Note

Pour que cette fonctionnalité fonctionne, toutes les parties impliquées ne peuvent pas utiliser le RTP crypté (SRTP).

Le serveur de musique d'attente est configurable via l'interface utilisateur Web uniquement.

Distribution automatique des appels (ACD)

L'ACD est souvent utilisé dans les bureaux pour le service client, comme les centres d'appels. Le système ACD gère de grands volumes d'appels entrants provenant d'appelants qui n'ont pas besoin de parler à une personne spécifique mais qui ont besoin de l'aide de plusieurs personnes dans les plus brefs délais. L'ACD sur le téléphone IP SIP-T42S permet au système ACD de distribuer de grands volumes d'appels entrants aux utilisateurs ACD enregistrés. Pour utiliser cette fonctionnalité, vous devez configurer une clé ACD à l'avance.

Note

Assurez-vous que ACD est activé sur votre téléphone IP. Pour plus d'informations, contactez votre administrateur système.

Pour configurer une clé ACD via l'interface utilisateur du téléphone :

1. Appuyez sur Menu->Fonctions-> Touches DSS.
2. Sélectionnez la clé DSS souhaitée.
3. Appuyez sur ◀ ou ▶, ou la touche programmable Changer pour sélectionner ACD dans le champ Type .

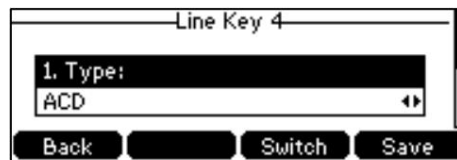

4. (Facultatif.) Saisissez la chaîne qui apparaîtra sur l'écran LCD dans le champ Étiquette .
5. Appuyez sur la touche programmable Enregistrer pour accepter la modification ou sur la touche programmable Retour pour annuler.

La clé ACD est configurable via l'interface utilisateur Web sur le chemin Dsskey->Line Key.

Pour vous connecter au système ACD :

1. Appuyez sur la touche ACD lorsque le téléphone est inactif.

L'écran LCD vous demande les informations suivantes :

ID utilisateur : l'identité utilisée pour se connecter à la file d'attente.

Mot de passe : le mot de passe utilisé pour se connecter à la file d'attente.



2. Appuyez sur la touche programmable Connexion pour vous connecter.

Note

Contactez votre administrateur système pour obtenir l'ID utilisateur et le mot de passe permettant d'accéder au système ACD.

Après avoir configuré une touche ACD, vous pouvez appuyer sur la touche ACD pour vous connecter au système ACD. Une fois connecté, vous êtes prêt à recevoir des appels du système ACD. Vous pouvez appuyer sur la touche ACD pour afficher votre statut d'utilisateur ACD actuel. Vous pouvez appuyer sur la touche programmable Disponibilité/Non disponible pour modifier votre

Statut de l'utilisateur ACD. Le statut de l'utilisateur ACD se synchronise à la fois sur le téléphone IP et sur le système ACD.

Lorsque vous définissez le statut de l'utilisateur ACD pour qu'il soit disponible, le voyant de la touche ACD s'allume en vert fixe et alors le serveur commence à distribuer les appels vers votre téléphone IP. Lorsque vous définissez le statut de l'utilisateur ACD sur n'est pas disponible, le voyant de la touche ACD clignote en vert, puis le serveur arrête temporairement de distribuer les appels vers votre téléphone IP. Pour vous déconnecter du système ACD, appuyez sur la touche programmable Déconnexion .

Note

Il est recommandé de ne pas configurer plus d'une clé ACD par téléphone. A tout moment, au maximum une touche ACD peut être en cours sur votre téléphone.

Apparence d'appel partagée (SCA)

Vous pouvez utiliser la fonctionnalité SCA pour partager une extension qui peut être enregistrée sur deux adresses IP ou plus. téléphones en même temps. La ligne partagée est indiquée par une icône de ligne différente.

Dans la figure suivante, la première ligne est privée et la deuxième ligne est partagée :



Si deux téléphones partagent une ligne, un appel entrant vers ce poste fera sonner les deux téléphones. simultanément. L'appel entrant peut être répondu sur l'un ou l'autre des téléphones, mais pas sur les deux.

Cette fonctionnalité est très utile dans le scénario patron et secrétaire. Par exemple, la secrétaire peut partager le poste du patron sur son téléphone. Lorsqu'il y a un appel entrant vers le poste du patron, les téléphones du patron et de la secrétaire sonnent simultanément. Soit le patron, soit

la secrétaire peut répondre à l'appel. Les appels sur la ligne partagée peuvent être mis en attente, importés ou récupéré à partir d'un autre téléphone partagé.

Configuration de la fonctionnalité SCA sur le téléphone IP

Vous pouvez configurer un compte principal sur le téléphone IP et d'autres comptes alternatifs sur les autres téléphones IP. Dans un scénario de système de clé hybride SCA, vous pouvez attribuer automatiquement plusieurs touches DSS avec le type de ligne pour une ligne partagée enregistrée sur le téléphone (si la fonction de touches de ligne automatiques est activée). Par exemple, le correspondant A et le correspondant B partagent le compte 4603, le téléphone A enregistre le compte principal 4603 et attribue la touche de ligne 1 et la touche de ligne 2 au compte 4603, le téléphone B enregistre le compte secondaire 4603_1 et attribue la touche de ligne 1 et la touche de ligne 2. pour le compte 4603_1, le téléphone C s'enregistre le compte 4604.

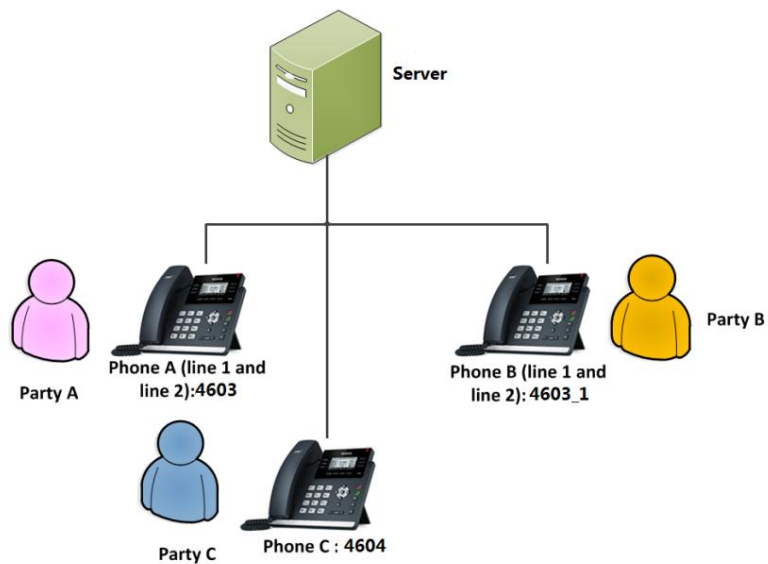

Pour configurer la fonctionnalité de touches de ligne automatiques via l'interface utilisateur Web :

1. Cliquez sur Fonctionnalités-> Informations générales.
2. Sélectionnez Activé dans la liste déroulante des touches de ligne automatiques.

Si Auto LineKeys est activé, vous pouvez attribuer automatiquement plusieurs touches DSS avec le type de ligne pour une ligne partagée enregistrée sur le téléphone.

The screenshot shows the Yealink T42S web interface. The top navigation bar includes 'Status', 'Account', 'Network', 'Dsskey', 'Features', 'Settings', 'Directory', and 'Security'. The 'Features' tab is selected. On the left, a sidebar lists various features: Forward&DND, General Information, Audio, Intercom, Transfer, Call Pickup, Remote Control, Phone Lock, ACD, SMS, Action URL, Power LED, and Notification Popups. The main content area is titled 'General Information' and contains a list of settings. The 'Auto Linekeys' setting is highlighted with a red box and is set to 'Enabled'. Other settings include Call Waiting (Enabled), Auto Redial (Disabled), Play Local DTMF Tone (Enabled), DTMF Repetition (3), Multicast Codec (G722), Play Hold Tone (Enabled), Play Hold Tone Delay (30), Allow Mute (Enabled), Hide Feature Access Codes (Disabled), and Display Method on Dialing (User Name). A 'NOTE' section on the right provides details for Call Waiting, Auto Redial, Key As Send, Hotline, and Call Completion. At the bottom, there are 'Confirm' and 'Cancel' buttons.

Setting	Value
Call Waiting	Enabled
Call Waiting On Code	
Call Waiting Off Code	
Auto Redial	Disabled
Auto Redial Interval (1~300s)	10
Auto Redial Times (1~300)	10
Play Local DTMF Tone	Enabled
DTMF Repetition	3
Multicast Codec	G722
Play Hold Tone	Enabled
Play Hold Tone Delay	30
Allow Mute	Enabled
Hide Feature Access Codes	Disabled
Display Method on Dialing	User Name
Auto Linekeys	Enabled

3. Cliquez sur Confirmer pour accepter la modification.

Pour configurer les paramètres de ligne partagée et le numéro de touche de ligne sur le téléphone A via l'utilisateur Web interface:

1. Enregistrez le compte principal 4603.

The screenshot shows the Yealink T42S web interface with the 'Account' tab selected. The 'Account 1' dropdown is open. The 'Line Active' field is set to 'Enabled'. The 'Label' field contains '4603'. The 'SIP Server 1' section is highlighted with a red box, showing 'Server Host' as 'pbx.example.com' and 'Port' as '5060'. The 'Enable Outbound Proxy Server' field is also highlighted with a red box, set to 'Enabled', with 'Outbound Proxy Server 1' as '10.1.8.11' and 'Port' as '5060'. The 'NAT' field is set to 'Disabled'. A 'NOTE' section on the right provides information about Account Registration, Server Redundancy, and NAT Traversal.

2. Cliquez sur Avancé, puis sélectionnez Apparence d'appel partagé dans la liste déroulante des Ligne partagée.

3. Entrez le numéro souhaité dans le champ Numéro de clé de ligne .

Ce champ apparaît uniquement si les touches de ligne automatiques sont activées.

La valeur par défaut est 1. Dans cet exemple, la valeur est définie sur 2.

The screenshot shows the Yealink T42S web interface. The 'Account' tab is selected, and the 'Advanced' section is expanded. The 'Shared Line' dropdown is set to 'Shared Call Appearance' and the 'Number of line key' field is set to '2'. A 'NOTE' section on the right provides details about DTMF, Session Timer, Busy Lamp Field/BLF List, Shared Call Appearance (SCA)/ Bridge Line Appearance (BLA), and Network Conference.

Field	Value
Keep Alive Type	Default
Keep Alive Interval(Seconds)	30
RPort	Disabled
BLF List Retrieve Call Parked Code	
Shared Line	Shared Call Appearance
Call Pull Feature Access Code	*11
Dialog Info Call Pickup	Disabled
BLA Number	
BLA Subscription Period	300
SIP Send MAC	Disabled
VQ RTPC-XR Collector name	
VQ RTPC-XR Collector address	
VQ RTPC-XR Collector port	5060
Number of line key	2

NOTE

DTMF
It is the signal sent from the IP phone to the network, which is generated when pressing the IP phone's keypad during a call.

Session Timer
It allows a periodic refresh of SIP sessions through a re-INVITE request, to determine whether a SIP session is still active.

Busy Lamp Field/BLF List
Monitors a specific extension/a list of extensions for status changes on IP phones.

Shared Call Appearance (SCA)/ Bridge Line Appearance (BLA)
It allows users to share a SIP line on several IP phones. Any IP phone can be used to originate or receive calls on the shared line.

Network Conference
It allows multiple participants (more than three) to join in a call.

4. Cliquez sur Confirmer pour accepter la modification.

Le téléphone A configurera automatiquement les touches de ligne à partir de la première clé DSS non utilisée, selon le numéro configuré dans le champ Numéro de touche de ligne .

Pour configurer les paramètres de ligne partagée et le numéro de touche de ligne sur le téléphone B via l'utilisateur Web interface:

1. Enregistrez le compte alternatif 4603_1.

(Entrez le compte principal 4603 dans le champ Nom du registre .)

The screenshot shows the Yealink T42S web interface. The top navigation bar includes 'Status', 'Account', 'Network', 'Dsskey', 'Features', 'Settings', 'Directory', and 'Security'. The 'Account' section is selected, showing 'Account 1' details. The 'Register' section is active, with a sidebar menu containing 'Basic', 'Codec', and 'Advanced'. The main content area displays configuration fields for 'Account 1'. A red box highlights the following fields: 'Line Active' (Enabled), 'Label' (4603_1), 'Display Name' (4603_1), 'Register Name' (4603), 'User Name' (4603_1), 'Password' (masked), 'SIP Server 1' (Server Host: pbx.example.com, Port: 5060, Transport: UDP, Server Expires: 3600, Server Retry Counts: 3), and 'Enable Outbound Proxy Server' (Enabled). Other fields include 'SIP Server 2' (Server Host, Port: 5060, Transport: UDP, Server Expires: 3600, Server Retry Counts: 3), 'Outbound Proxy Server 1' (10.1.8.11, Port: 5060), 'Outbound Proxy Server 2' (Port: 5060), 'Proxy Fallback Interval' (3600), and 'NAT' (Disabled). A 'NOTE' section on the right provides information about 'Account Registration', 'Server Redundancy', and 'NAT Traversal'. The bottom of the page has 'Confirm' and 'Cancel' buttons.

2. Cliquez sur Avancé, puis sélectionnez Apparence d'appel partagé dans la liste déroulante des Ligne partagée.

3. Entrez le numéro souhaité dans le champ Numéro de clé de ligne .

Ce champ apparaît uniquement si les touches de ligne automatiques sont activées.

La valeur par défaut est 1. Dans cet exemple, la valeur est définie sur 2.

The screenshot shows the Yealink T42S web interface with the 'Account' tab selected. The 'Number of line key' field is highlighted with a red box and set to 2. Other fields include 'Keep Alive Type' (Default), 'Keep Alive Interval(Seconds)' (30), 'RPort' (Disabled), 'Shared Line' (Shared Call Appearance), 'Call Pull Feature Access Code' (*11), 'Dialog Info Call Pickup' (Disabled), 'BLA Number', 'BLA Subscription Period' (300), 'SIP Send MAC' (Disabled), 'VQ RTPC-XR Collector name', 'VQ RTPC-XR Collector address', 'VQ RTPC-XR Collector port' (5060), and 'Number of line key' (2). A 'NOTE' section on the right provides information about DTMF, Session Timer, Busy Lamp Field/BLF List, Shared Call Appearance (SCA)/ Bridge Line Appearance (BLA), and Network Conference.

4. Cliquez sur Confirmer pour accepter la modification.

Le téléphone B configurera automatiquement les touches de ligne à partir de la première clé DSS non utilisée, selon le numéro configuré dans le champ Numéro de touche de ligne .

Configuration de la touche programmable de mise en attente privée ou de la touche de mise en attente privée

La mise en attente publique permet à n'importe quelle ligne partagée de récupérer l'appel en attente. La retenue privée autorise uniquement la retenue correspondant pour récupérer l'appel en attente. Par exemple, vous pouvez récupérer l'appel en attente sur le téléphone A ou téléphoner B lorsque vous passez un appel en attente publique ; vous pouvez récupérer l'appel en attente uniquement sur le téléphone A lorsque vous placez un appel en attente privée sur le téléphone A. Par défaut, la touche programmable d'attente privée n'est pas affiché sur l'écran LCD. Vous devez configurer soit la touche programmable de mise en attente privée, soit une touche de mise en attente privée avant de placer l'appel en attente privée.

Pour configurer la touche programmable de mise en attente privée via l'interface utilisateur Web :

1. Cliquez sur Paramètres-> Disposition des touches logicielles.
2. Sélectionnez Activé dans la liste déroulante des touches programmables personnalisées.
3. Sélectionnez En conversation dans la liste déroulante des États d'appel.
4. Sélectionnez PriHold dans la colonne Touches programmables non sélectionnées , puis cliquez sur 

Le PriHold apparaît dans la colonne Touches logicielles sélectionnées .

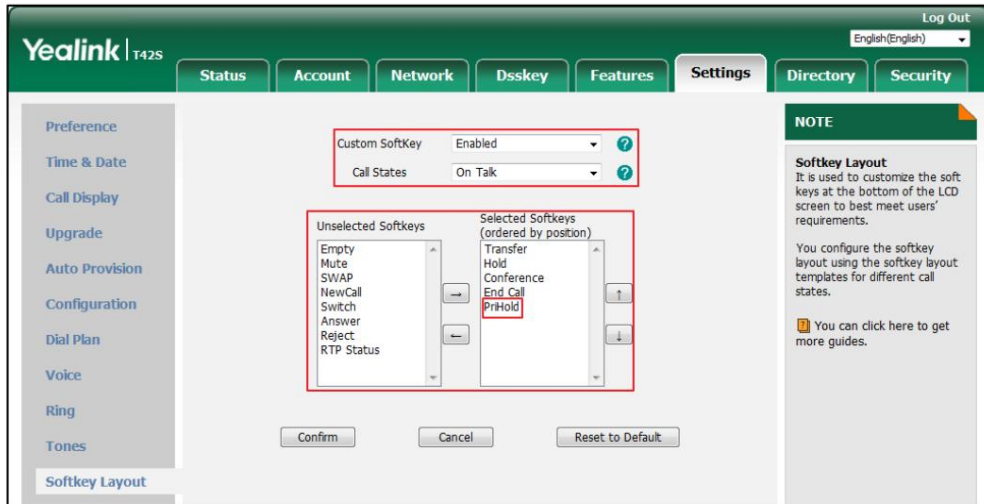

5. Cliquez sur Confirmer pour accepter la modification.

Note

La configuration de la touche programmable de mise en attente privée peut affecter la disposition des touches programmables en mode Parler. Contactez votre administrateur pour plus d'informations.

Pour configurer une clé de maintien privée via l'interface utilisateur du téléphone :

1. Appuyez sur Menu->Fonctions-> Touches DSS.
2. Sélectionnez la clé DSS souhaitée.
3. Appuyez sur ◀ ou ▶ , ou la touche programmable Changer pour sélectionner Événement clé dans le champ Type .
4. Appuyez sur ◀ ou ▶ , ou la touche programmable Changer pour sélectionner Mise en attente privée dans le champ Type de clé .

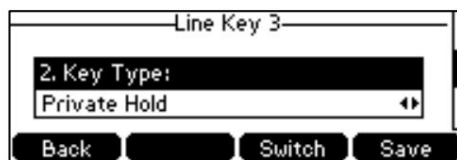

5. (Facultatif.) Saisissez la chaîne qui apparaîtra sur l'écran LCD dans le champ Étiquette .

6. Appuyez sur la touche programmable Enregistrer pour accepter la modification ou sur la touche programmable Retour pour annuler.

Configuration de la fonction d'extraction d'appels

La fonction Call Pull permet aux utilisateurs de récupérer un appel existant à partir d'un autre téléphone partagé qui est en statut actif ou en attente publique.

Pour configurer le code d'accès à la fonction Call Pull via l'interface utilisateur Web :

1. Cliquez sur Compte->Avancé.
2. Sélectionnez le compte souhaité dans la liste déroulante Compte.

3. Entrez le code d'accès à la fonction Call Pull (par exemple, *11) dans le champ Code d'accès à la fonction Call Pull .

The screenshot shows the Yealink T42S web interface. The 'Account' tab is selected, and the 'Call Pull Feature Access Code' field is highlighted with a red box, containing the value '*11'. The interface includes a navigation menu with tabs for Status, Account, Network, Dsskey, Features, Settings, Directory, and Security. A sidebar on the left lists options like Register, Basic, Codec, and Advanced. A 'NOTE' section on the right provides information about DTMF, Session Timer, Busy Lamp Field/BLF List, Shared Call Appearance (SCA)/ Bridge Line Appearance (BLA), and Network Conference.

4. Cliquez sur Confirmer pour accepter la modification.

Le téléphone composera automatiquement « * 11 » lorsque vous appuyez sur la touche programmable Call Pull .

Utilisation de la fonctionnalité SCA sur le téléphone IP

Cette section vous fournit des informations détaillées sur l'utilisation du téléphone IP SIP-T42S dans un SCA.

Scénario du système de clé hybride. Dans un scénario de système de clé hybride SCA, l'état du voyant de la touche de ligne qui s'associe à une ligne partagée changera. Pour plus d'informations sur les indicateurs LED des touches de ligne, reportez-vous aux [instructions LED](#) à la page 5.

Vous pouvez effectuer les opérations suivantes à l'aide du téléphone IP dans un scénario SCA Hybrid Key System :



- Passer des appels
- Répondre aux appels
- Mettre un appel en attente
- Récupérer un appel en attente
- Intervenir dans un appel actif
- Appeler

Passer des appels

Vous pouvez passer un ou plusieurs appels sur la ligne partagée.



Pour passer un appel sur la ligne partagée :

Effectuez l'une des opérations suivantes :

- Saisissez le numéro souhaité à l'aide du clavier lorsque le téléphone est inactif. Pressez  ,  , ou la touche écran Envoyer .

Le téléphone composera le numéro saisi à l'aide de la touche de première ligne.

- Appuyez sur la touche de ligne lorsque le téléphone est inactif pour accéder à l'écran de numérotation.

Saisissez le numéro souhaité à l'aide du clavier, puis appuyez sur la touche  ,  , ou le soft Envoyer

Le téléphone composera le numéro saisi à l'aide de la touche de ligne sélectionnée.



Pour passer plusieurs appels sur la ligne partagée :

Vous pouvez passer plusieurs appels sur la ligne partagée. Pour passer un nouvel appel lorsqu'il y a un appel actif sur le téléphone A, effectuez l'une des opérations suivantes sur le téléphone A :

- Appuyez sur la touche programmable Attente . L'appel d'origine est mis en attente.

Appuyez sur la touche programmable Nouvel appel pour accéder à l'écran de numérotation.

Entrez le numéro souhaité à l'aide du clavier.

Pressez  ,  , ou la touche écran Envoyer .

Le téléphone A composera automatiquement le numéro saisi à l'aide de la touche de ligne 2.

- Appuyez sur la touche de ligne . L'appel d'origine est mis en attente.

Entrez le numéro souhaité à l'aide du clavier.

Pressez  ,  , ou la touche écran Envoyer .

Le téléphone A composera le numéro saisi à l'aide de la touche de ligne sélectionnée.

Répondre aux appels

Vous pouvez passer un ou plusieurs appels sur la ligne partagée. Les appels entrants seront répartis uniformément entre les touches de ligne disponibles.

Pour répondre à un appel sur la ligne partagée :

Lorsqu'un appel entrant arrive sur la ligne partagée, le téléphone A et le téléphone B sonneront simultanément et les voyants LED de la touche de ligne 1 du téléphone A et du téléphone B clignoteront en vert. Vous pouvez répondre à l'appel entrant sur le téléphone A ou sur le téléphone B, mais pas sur les deux.

Effectuez l'une des opérations suivantes sur le téléphone A ou le téléphone B :

- Appuyez sur la touche de ligne 1,  ,  ou la touche programmable Répondre sur le téléphone A.

Le voyant LED de la touche de ligne 1 du téléphone A s'allumera en vert fixe et le téléphone B s'allumera s'allume en rouge fixe.

- Appuyez sur la touche de ligne 1,  ,  ou la touche programmable Répondre sur le téléphone B.

Les indicateurs LED de la touche de ligne 1 du téléphone A s'allumeront en rouge fixe et le téléphone B s'allumera. s'allume en vert fixe.

Pour répondre à plusieurs appels sur la ligne partagée :

Un appel entrant arrive sur la ligne partagée lorsqu'il y a un appel actif sur la touche de ligne 1 du téléphone A.

Les indicateurs LED de la touche de ligne 2 sur le téléphone A et le téléphone B clignoteront rapidement en vert. Tu peux



Répondez à l'appel entrant sur le téléphone A ou sur le téléphone B. L'écran LCD du téléphone A affiche le informations sur l'appel entrant (par exemple, « Appel entrant : 4604 Yealink »).



Note

Assurez-vous que la fonction d'appel en attente est activée sur le téléphone A. Pour plus d'informations, reportez-vous à [Appel en attente](#). à la page 115.

Effectuez l'une des opérations suivantes sur le téléphone A :

- Appuyez sur la touche de ligne 2. Le téléphone B arrête de sonner.
- Appuyez sur la touche programmable Répondre . Le téléphone B arrête de sonner.
- Presse  pour accéder au nouvel appel.
- Presse  ou la touche programmable Répondre . Le téléphone B arrête de sonner.

L'appel entrant reçoit une réponse et l'appel d'origine est mis en attente. Les indicateurs LED du

La touche de ligne 1 du téléphone A clignotera lentement en vert et le téléphone B clignotera lentement en rouge, indiquant qu'il y a un appel en attente sur la touche de ligne 1. Les voyants LED de la touche de ligne 2 du téléphone A s'allumeront en vert fixe et le téléphone B s'allumera. rouge fixe indiquant qu'il y a un appel actif sur la touche de ligne 2.

Vous pouvez également répondre à l'appel sur le téléphone B. Effectuez l'une des opérations suivantes sur le téléphone B :

- Appuyez sur la touche de ligne 2. Le téléphone A arrête de sonner.
- Presse  ou la touche programmable Répondre . Le téléphone A arrête de sonner.

Les voyants LED de la touche de ligne 2 du téléphone A s'allumeront en rouge fixe et le téléphone B s'allumera.

s'allument en vert fixe indiquant qu'il y a un appel actif sur la touche de ligne 2. Pendant ce temps, les voyants LED de la touche de ligne 1 du téléphone A s'allument en vert fixe et le téléphone B s'allume en continu.

rouge indiquant qu'il y a un appel actif sur la touche de ligne 1.

Note

Si le nombre d'appels entrants est supérieur aux touches de ligne configurées, les touches de ligne seront utilisées par circulation séquentielle.

Mettre un appel en attente

Pour mettre un appel en attente publique :

1. Appuyez sur la touche programmable Attente du téléphone A lorsque les interlocuteurs A et C parlent.



Les voyants des touches de ligne du téléphone A clignotent lentement en vert et ceux du téléphone B clignotent lentement en rouge lorsque l'appel de ligne partagée est mis en attente.

Pour mettre un appel en attente privée :

1. Appuyez sur la touche programmable PriHold ou sur la touche de mise en attente privée du téléphone A lorsqu'il y a un appel actif sur la ligne partagée (vous devrez peut-être appuyer sur la touche programmable Plus pour voir la touche programmable PriHold).



Le voyant de la touche de ligne clignote lentement en vert sur le téléphone A lorsque l'appel de ligne partagée est passé sur prise privée.

Récupérer un appel en attente

Pour récupérer un appel mis en attente publique :

Vous pouvez récupérer l'appel public en attente sur le téléphone A ou sur le téléphone B.

Pour récupérer l'appel sur le téléphone A :

1. Appuyez sur la touche de ligne avec le voyant LED vert clignotant lentement ou sur la touche programmable Reprendre .

La conversation entre le téléphone A et le téléphone C est récupérée.

Pour récupérer l'appel sur le téléphone B :

Effectuez l'une des actions suivantes:

- Appuyez sur la touche de ligne dont le voyant LED vert clignote lentement.
- Appuyez sur la touche programmable Reprendre sur le téléphone A.
- Appuyez longuement sur la touche de ligne souhaitée.

Les touches programmables Annuler, Appeler, Nouvel appel et Récupérer apparaissent sur l'écran LCD.



Appuyez sur la touche programmable Récupérer pour récupérer l'appel.

La conversation est établie entre le téléphone B et le téléphone C, le téléphone A déconnecte l'appel.

Et les voyants des touches de ligne du téléphone A s'allument en rouge fixe et le téléphone B s'allume en vert fixe.

Pour récupérer un appel mis en attente privée :

L'appel privé en garde ne peut être récupéré que par le correspondant en attente (partie A).

Effectuez l'une des actions suivantes:

- Appuyez sur la touche de ligne dont le voyant LED vert clignote lentement.
- Appuyez sur la touche programmable Reprendre sur le téléphone A.

Intervenir dans un appel actif

Pour interrompre l'appel actif sur la ligne partagée :

Si le téléphone A n'a qu'un seul appel actif, procédez comme suit :

1. Appuyez longuement sur la touche de ligne souhaitée sur le téléphone B.

Les touches programmables Annuler, Appeler, Nouvel appel et Intervenir apparaissent sur l'écran LCD du téléphone.

B.



2. Appuyez sur la touche programmable Interruption pour interrompre l'appel actif du téléphone A.

L'interlocuteur B établira une conférence téléphonique avec les autres interlocuteurs participant à l'appel actif.

3. Appuyez sur la touche programmable Attente ou Fin d'appel .

- Si un participant à la conférence téléphonique appuie sur la touche programmable Attente , une voix bidirectionnelle peut être entendue entre les autres participants.
- Si le correspondant A ou le correspondant B appuie sur la touche programmable Fin d'appel , les autres correspondants sont toujours connectés. Si l'autre partie (pas celle de la ligne partagée) appuie sur la touche programmable Fin d'appel , la conférence téléphonique est terminée.

Vous pouvez également appuyer sur la touche de ligne avec le voyant LED rouge fixe du téléphone B pour établir une conférence téléphonique avec les autres interlocuteurs de l'appel actif.

Si le téléphone A reçoit plusieurs appels, procédez comme suit :

1. Appuyez longuement sur la touche de ligne souhaitée sur le téléphone B.

La liste des appels apparaît sur l'écran LCD du téléphone B.



2. Appuyez sur  ou  pour sélectionner l'appel actif.

Les touches programmables Annuler, Appel tiré, Nouvel appel et Intervenir apparaissent lorsque l'appel actif est souligné.



3. Appuyez sur la touche programmable Interruption pour interrompre l'appel actif du téléphone A.

Le correspondant B peut entendre une tonalité d'avertissement, puis établir une conférence téléphonique avec les autres correspondants du appel actif.

4. Appuyez sur la touche programmable Attente ou Fin d'appel .

- Si un participant à la conférence téléphonique appuie sur la touche programmable Attente , une voix bidirectionnelle peut être entendue entre les autres participants.
- Si le correspondant A ou le correspondant B appuie sur la touche programmable Fin d'appel , les autres correspondants sont toujours connectés. Si l'autre partie (pas celle de la ligne partagée) appuie sur la touche programmable Fin d'appel , la conférence téléphonique est terminée.

Appeler

La fonction Call Pull permet aux utilisateurs de récupérer un appel existant à partir d'un autre téléphone partagé qui est en statut actif ou en attente. Par exemple, lorsqu'il y a un appel entre le téléphone A et le téléphone C, vous pouvez utiliser la fonction d'appel sur le téléphone B pour récupérer cet appel du téléphone A. L'appel est ensuite établi entre le téléphone B et le téléphone C.

Pour récupérer un appel depuis un autre téléphone partagé :

S'il y a un appel actif entre le téléphone A et le téléphone C, procédez comme suit :

1. Appuyez longuement sur la touche de ligne souhaitée sur le téléphone B.

Les touches programmables Annuler, Appeler, Nouvel appel et Intervenir apparaissent sur l'écran LCD du téléphone B.



2. Appuyez sur la touche programmable Appel Pull .

L'appel actif a été récupéré du téléphone A avec succès.

S'il y a un appel en attente entre le téléphone A et le téléphone C, procédez comme suit :

1. Appuyez longuement sur la touche de ligne souhaitée sur le téléphone B.

Les touches programmables Annuler, Appeler, Nouvel appel et Récupérer apparaissent sur l'écran LCD du téléphone.

B.



2. Appuyez sur la touche programmable Appel Pull .

L'appel en attente a été récupéré du téléphone A avec succès.

Apparence de ligne pontée (BLA)

BLA permet aux utilisateurs de partager une ligne SIP sur deux téléphones IP ou plus. Les utilisateurs peuvent surveiller le poste spécifique (numéro BLA) pour connaître les changements d'état sur chaque téléphone IP. Pour utiliser cette fonctionnalité, un groupe BLA doit être préconfiguré sur le serveur et l'un d'eux est spécifié comme numéro BLA. BLA dépend de la prise en charge d'un serveur SIP.

Dans la figure suivante, la première ligne est privée et la deuxième ligne est partagée :



N'importe quel téléphone IP peut être utilisé pour émettre ou recevoir des appels sur la ligne pontée. Un appel entrant à le numéro BLA peut être présenté simultanément à plusieurs téléphones du groupe. Le l'appel entrant peut être répondu sur n'importe quel téléphone IP du groupe mais pas sur tous.

Configuration de la fonctionnalité BLA sur le téléphone IP

Vous pouvez partager un numéro BLA sur deux téléphones ou plus. Par exemple, le téléphone A enregistre le compte 14019833020 et attribue un numéro BLA, le téléphone B enregistre le compte 10462190020. et attribue un numéro BLA, le téléphone C enregistre le compte 14755608020. Téléphone A et téléphone B partagent le numéro BLA 14084588327.

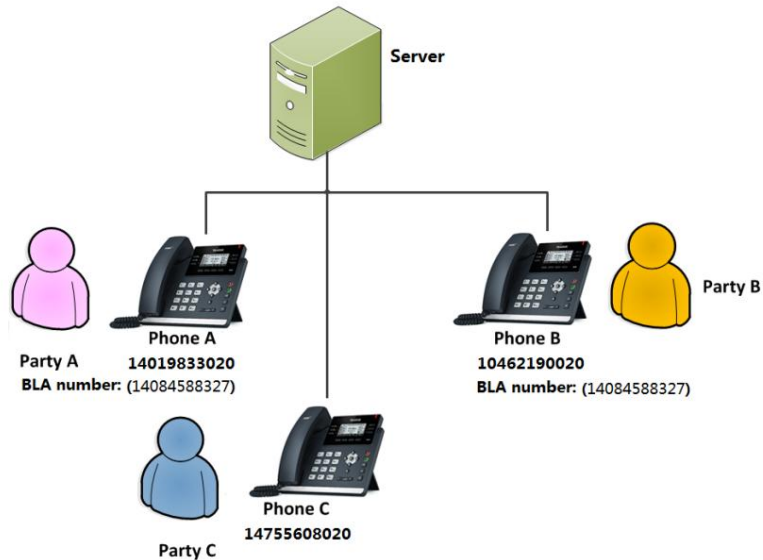

Pour enregistrer un compte et configurer la fonctionnalité BLA sur le téléphone A via l'interface utilisateur Web :

1. Enregistrez le compte 14019833020.

Yealink T42S Log Out
English(English)

Account Account 1

Register Status: Registered

Line Active: Enabled

Label: 14019833020

Display Name: 14019833020

Register Name: 14019833020

User Name: 14084588327

Password:

SIP Server 1

Server Host: sip.example.com Port: 5060

Transport: UDP

Server Expires: 3600

Server Retry Counts: 3

SIP Server 2

Server Host: Port: 5060

Transport: UDP

Server Expires: 3600

Server Retry Counts: 3

Enable Outbound Proxy Server: Enabled

Outbound Proxy Server 1: sip.example.com Port: 5099

Outbound Proxy Server 2: Port: 5060

Proxy Fallback Interval: 3600

NAT: Disabled

NOTE

Account Registration
Registers account(s) for the IP phone.

Server Redundancy
It is often required in VoIP deployments to ensure continuity of phone service, for events where the server needs to be taken offline for maintenance, the server fails, or the connection between the IP phone and the server fails.

NAT Traversal
A general term for techniques that establish and maintain IP connections traversing NAT gateways. STUN is one of the NAT traversal techniques.

You can configure NAT traversal for this account.

Confirm Cancel

2. Cliquez sur Avancé, puis sélectionnez Brouillon BLA dans la liste déroulante Ligne partagée.
3. Saisissez le numéro souhaité dans le champ Numéro BLA .

The screenshot shows the Yealink T42S web interface. The 'Account' tab is active, and the 'Advanced' sub-tab is selected. The 'Shared Line' dropdown menu is set to 'Draft BLA', and the 'BLA Number' field is filled with '14084588327'. The 'Confirm' button is highlighted with a red box.

4. Cliquez sur Confirmer pour accepter la modification.

Pour créer un compte et configurer la fonctionnalité BLA sur le téléphone B via l'interface utilisateur Web :

1. Enregistrez le compte 10462190020.

The screenshot shows the Yealink T42S web interface. The 'Account' tab is active, and the 'Register' sub-tab is selected. The 'Line Active' dropdown menu is set to 'Enabled', and the 'Outbound Proxy Server 1' field is filled with 'sip.example.com' and 'Port 5099'. The 'Confirm' button is highlighted with a red box.

2. Cliquez sur Avancé, puis sélectionnez Brouillon BLA dans la liste déroulante Ligne partagée.
3. Saisissez le numéro souhaité dans le champ Numéro BLA .

The screenshot shows the Yealink T42S web interface. The 'Account' tab is active, and the 'Advanced' sub-tab is selected. The 'Account' dropdown is set to 'Account 1'. The 'Shared Line' dropdown is set to 'Draft BLA', and the 'BLA Number' field contains '14084588327'. The 'Confirm' and 'Cancel' buttons are visible at the bottom. A 'NOTE' section on the right provides information about DTMF, Session Timer, Busy Lamp Field/BLF List, Shared Call Appearance (SCA)/ Bridge Line Appearance (BLA), and Network Conference.

4. Cliquez sur Confirmer pour accepter la modification.

Utilisation de la fonctionnalité BLA sur le téléphone IP

Cette section vous fournit des informations détaillées sur l'utilisation du téléphone IP SIP-T42S dans un BLA. Dans un scénario BLA, l'état de la LED de la touche de ligne associée à une ligne pontée changera. Pour plus d'informations sur les indicateurs LED des touches de ligne, reportez-vous aux [instructions LED](#) à la page 5.

Vous pouvez effectuer les opérations suivantes à l'aide du téléphone IP dans un scénario BLA :

- Passer des appels
- Répondre aux appels
- Mettre un appel en attente
- Récupérer un appel en attente

Passer des appels

Vous pouvez avoir un ou plusieurs appels sur la ligne pontée.

Pour passer un appel sur la ligne pontée :

Effectuez l'une des opérations suivantes :



- Saisissez le numéro souhaité à l'aide du clavier lorsque le téléphone est inactif. Pressez

la touche écran Envoyer .

Le téléphone composera le numéro saisi.



- Appuyez sur la touche de ligne lorsque le téléphone est inactif pour accéder à l'écran de numérotation.

Saisissez le numéro souhaité à l'aide du clavier, puis appuyez sur  ,  , ou le soft Envoyer clé.

Le téléphone composera le numéro saisi.



Pour passer plusieurs appels sur la ligne pontée :

Vous pouvez avoir plusieurs appels sur la ligne pontée. Pour passer un nouvel appel alors qu'il y a un appel actif sur la touche de ligne 1 du téléphone A, effectuez l'une des opérations suivantes sur le téléphone A :

- Appuyez sur la touche programmable Attente . L'appel d'origine est mis en attente.

Appuyez sur la touche programmable Nouvel appel pour accéder à l'écran de numérotation.



Entrez le numéro souhaité à l'aide du clavier.

Presse  ,  , ou la touche écran Envoyer .

Le téléphone A composera le numéro saisi.

- Appuyez sur la touche de ligne. L'appel d'origine est mis en attente.

Entrez le numéro souhaité à l'aide du clavier.

Presse  ,  , ou la touche écran Envoyer .

Le téléphone A composera le numéro saisi.

Répondre aux appels



Lorsque le téléphone C compose le numéro BLA « 14084588327 », un appel entrant arrive sur la ligne pontée.

Le téléphone A et le téléphone B sonnent simultanément et les voyants LED de la touche de ligne du téléphone A et du téléphone B clignotent en vert. Vous pouvez répondre à l'appel entrant soit sur téléphone A ou téléphone B mais pas les deux.

Effectuez l'une des opérations suivantes sur le téléphone A ou le téléphone B :

- Presse  ,  ou la touche programmable Répondre sur le téléphone A.

Le téléphone B arrête de sonner. Le voyant LED de la touche de ligne du téléphone A s'allumera en continu vert. Pendant ce temps, le voyant LED de la touche de ligne du téléphone B s'allumera rouge fixe indiquant qu'il y a un appel actif sur le téléphone A.

- Presse  ,  ou la touche programmable Répondre sur le téléphone B.

Le téléphone A arrête de sonner. Le voyant LED de la touche de ligne du téléphone B s'allumera en continu vert. Pendant ce temps, le voyant LED de la touche de ligne du téléphone A s'allumera rouge fixe indiquant qu'il y a un appel actif sur le téléphone B.

Mettre un appel en attente

Pour mettre un appel en attente :

1. Appuyez sur la touche programmable Attente du téléphone A lorsque les interlocuteurs A et C parlent.

Les voyants des touches de ligne du téléphone A clignotent lentement en vert et ceux du téléphone B clignotent lentement en rouge lorsque le l'appel sur la ligne pontée est mis en attente.

Récupérer un appel en attente

S'il y a un appel en attente entre le téléphone A et le téléphone C, vous pouvez récupérer un appel en attente sur le téléphone A ou sur le téléphone B.

Pour récupérer l'appel en attente sur le téléphone A :

1. Appuyez sur la touche de ligne avec le voyant LED vert clignotant lentement ou sur la touche programmable Reprendre allumée. téléphone A.

La conversation entre le téléphone A et le téléphone C est récupérée.

Pour récupérer l'appel en attente sur le téléphone B :

1. Appuyez sur la touche de ligne avec le voyant LED rouge clignotant lentement sur le téléphone B.

La conversation est établie entre le téléphone B et le téléphone C, le téléphone A déconnecte le appel.

messages

Service de messages courts (SMS)

Vous pouvez envoyer et recevoir des messages texte à l'aide du téléphone IP SIP-T42S. Les nouveaux messages texte peuvent être signalés à la fois acoustiquement et visuellement. Lors de la réception d'un nouveau message texte, le téléphone émettra une tonalité d'avertissement. Le voyant d'alimentation LED clignotera lentement en rouge et l'écran LCD affichera « n nouveau(s) message(s) texte » (« n » indique le nombre de messages texte non lus. par exemple, 1 nouveau(s) message(s) texte).



Note

Lorsque le téléphone reçoit un message texte, la fenêtre d'invite de message texte apparaît par défaut. Si vous souhaitez désactiver la fonctionnalité, contactez votre administrateur système pour plus d'informations.

Vous pouvez stocker des messages texte dans la boîte de réception, la boîte d'envoi, la boîte d'envoi ou la boîte de brouillons de votre téléphone. Chacune des cases peut stocker jusqu'à 100 messages texte. Si le nombre de messages texte dans une case est supérieur à 100, le téléphone supprimera directement le message texte le plus ancien de la boîte.

Note

Les SMS ne sont pas disponibles sur tous les serveurs. Contactez votre administrateur système pour plus d'informations.

Pour lire un message texte :

1. Appuyez sur Menu->Message-> Message texte->Boîte de réception.



2. Sélectionnez le message souhaité, puis appuyez sur la touche programmable Afficher .



Note

Si le téléphone vous invite à recevoir de nouveaux messages texte, vous pouvez également appuyer sur la touche programmable Afficher pour lire directement les nouveaux messages.

Pour envoyer un message texte :

1. Appuyez sur Menu->Message-> Message texte->Nouveau message.
2. Composez le nouveau message texte. Vous pouvez appuyer sur la touche programmable abc pour changer le mode de saisie.



3. Appuyez sur la touche programmable Envoyer après avoir terminé le contenu.
4. (Facultatif.) Appuyez sur  ou  , ou la touche programmable Changer pour sélectionner le compte souhaité dans la Du champ.
5. Saisissez le numéro auquel vous souhaitez envoyer le message dans le champ À .
6. Appuyez sur la touche programmable Envoyer pour envoyer le message ou sur la touche programmable Retour pour annuler.

L'envoi d'un message texte est configurable via l'interface utilisateur Web dans le chemin Fonctionnalités->SMS.

Pour répondre à un message texte :

1. Appuyez sur Menu->Message-> Message texte->Boîte de réception.
2. Sélectionnez le message souhaité, puis appuyez sur la touche programmable Répondre .



3. Composez le nouveau message texte. Vous pouvez appuyer sur la touche programmable abc pour changer le mode de saisie.
4. Appuyez sur la touche programmable Envoyer après avoir terminé le contenu.
5. Vérifiez les champs De et À , puis appuyez sur la touche programmable Envoyer .

Pour supprimer un message texte :

1. Appuyez sur Menu->Message-> Message texte->Boîte de réception (Boîte d'envoi, Boîte d'envoi ou Boîte de brouillons).
2. Sélectionnez le message souhaité, puis appuyez sur la touche programmable Supprimer .



3. Sélectionnez Supprimer pour supprimer le message souhaité.

L'écran LCD demande « Supprimer le message sélectionné ? ».

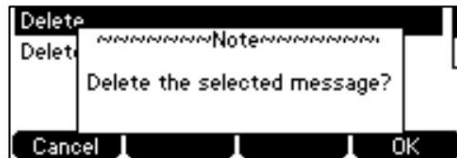

4. Appuyez sur la touche programmable OK pour supprimer ce message ou sur la touche programmable Annuler pour annuler.

Vous pouvez également supprimer tous les messages texte en appuyant sur la touche programmable Supprimer , puis en sélectionnant Supprimer tout.

Pour plus d'informations, reportez-vous aux étapes ci-dessus.

Note

Vous pouvez également supprimer un message spécifique en appuyant sur la touche programmable Supprimer après l'avoir consulté.

Messagerie vocale

Vous pouvez laisser des messages vocaux à quelqu'un d'autre en utilisant le téléphone IP SIP-T42S. Vous pouvez également écouter messages vocaux stockés dans une boîte vocale. Cette fonctionnalité est configurée côté serveur. Ce n'est pas disponible sur tous les serveurs.

Lors de la réception d'un nouveau message vocal, le téléphone émettra une tonalité d'avertissement. Le voyant d'alimentation LED clignotera lentement en rouge et l'écran LCD affichera « n nouveaux messages vocaux » (« n » indique le nombre de messages vocaux non lus, par exemple 19 nouveaux messages vocaux) et une icône clignotante .



Si la boîte de message contextuelle de la messagerie vocale disparaît, elle ne réapparaîtra plus, sauf si l'utilisateur reçoit un nouveau message vocal ou si l'utilisateur réenregistre le compte qui a des messages vocaux non lus.

Note

Vous pouvez configurer le téléphone pour qu'il n'affiche pas l'invite contextuelle. Contactez votre administrateur système pour plus d'informations.

Pour laisser un message vocal :

Vous pouvez laisser un message vocal à quelqu'un d'autre lorsqu'il est occupé ou qu'il ne peut pas répondre à l'appel. Suivez l'invite vocale du serveur système pour laisser un message vocal, puis raccrochez.

Pour configurer les codes d'accès à la messagerie vocale via l'interface utilisateur du téléphone :

1. Appuyez sur Menu->Message-> Messagerie vocale->Définir le code de messagerie vocale.
2. Appuyez sur les touches de navigation pour mettre en surbrillance le compte que vous souhaitez définir.
3. Appuyez sur la touche programmable 123 pour sélectionner le mode de saisie approprié, puis entrez l'accès à la messagerie vocale.

code (par exemple, *4).



4. Appuyez sur la touche programmable Enregistrer pour accepter la modification ou sur la touche programmable Retour pour annuler.

Note

Les codes d'accès à la messagerie vocale doivent être prédéfinis sur le serveur système. Contactez votre administrateur système pour plus d'informations.

Pour écouter les messages vocaux :

1. Lorsque l'écran LCD indique que le téléphone reçoit un nouveau message vocal et que l'alimentation

Le voyant LED clignote lentement en rouge, vous pouvez appuyer sur  ou la touche programmable Connecter pour composer le code d'accès à la messagerie vocale.

2. Suivez le message vocal pour écouter vos messages vocaux.

Note

Avant d'écouter les messages vocaux, assurez-vous que le code d'accès à la messagerie vocale a été configuré.

Lorsque tous les nouveaux messages vocaux sont récupérés, le voyant d'alimentation s'éteint.

Pour afficher la messagerie vocale via l'interface utilisateur du téléphone :

1. Appuyez sur Menu->Message-> Messagerie vocale->Afficher la messagerie vocale.

L'écran LCD affiche le nombre de nouveaux et anciens messages vocaux.

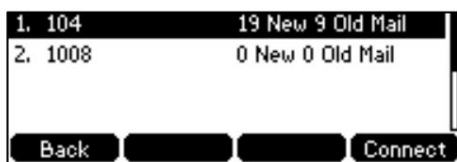

- Sélectionnez un compte, puis appuyez sur la touche programmable Connecter pour écouter les messages vocaux.

Indicateur de message en attente (MWI)

Le téléphone IP SIP-T42S prend en charge la fonction MWI lors de la réception d'un nouveau message vocal. Si quelqu'un vous laisse un message vocal, vous recevrez un indicateur de message en attente. MWI sera indiqué de trois manières : une tonalité d'avertissement, un message indicateur (comprenant une icône de messagerie vocale) sur l'écran LCD et le voyant d'alimentation clignote lentement en rouge. Ceci sera effacé lorsque vous récupérez toutes les voix mails ou supprimez-les.

Le service MWI n'est pas sollicité pour certains serveurs, le téléphone IP SIP-T42S ne gère donc que les messages MWI envoyés depuis le serveur. Mais pour les autres serveurs, le service MWI est sollicité, le téléphone IP SIP-T42S doit donc permettre l'abonnement au MWI.

Note

Le service MWI n'est pas disponible sur tous les serveurs. Contactez votre administrateur système pour plus d'informations.

Les paramètres d'abonnement MWI que vous devez connaître :

Possibilités	Description
Abonnez-vous à MWI	Activez ou désactivez un abonnement au service MWI.
Période d'abonnement MWI	Période d'abonnement MWI. Le téléphone IP envoie un rafraîchissement Demande SUBSCRIBE avant l'expiration initiale de SUBSCRIBE.
Abonnez-vous à MWI To Voice Mail	Activer ou désactiver un abonnement au numéro de messagerie vocale pour le service MWI. Pour utiliser cette fonctionnalité, vous devez également configurer la voix numéro de courrier.

Note

Le téléphone enverra des messages SUBSCRIBE pour le service MWI au compte ou au service MWI du numéro vocal en fonction du serveur. Contactez votre administrateur système pour plus d'informations.

Pour configurer l'abonnement à MWI via l'interface utilisateur Web :

- Cliquez sur Compte->Avancé.
- Sélectionnez le compte souhaité dans la liste déroulante Compte.

3. Sélectionnez Activé dans la liste déroulante S'abonner à MWI.
4. Entrez la période dans le champ Période d'abonnement MWI (secondes) .

The screenshot shows the Yealink T42S web interface. The 'Account' tab is selected, and the 'Account 1' dropdown is visible. The 'Subscribe for MWI' dropdown is set to 'Enabled' and the 'MWI Subscription Period(Seconds)' field is set to '3600'. A red box highlights these two settings. The interface includes a sidebar with 'Register', 'Basic', 'Codec', and 'Advanced' options, and a 'NOTE' section on the right with information about DTMF, Session Timer, Busy Lamp Field/BLF List, Shared Call Appearance (SCA)/ Bridge Line Appearance (BLA), and Network Conference.

5. Cliquez sur Confirmer pour accepter la modification.

Le téléphone IP s'abonnera par défaut au numéro de compte pour le service MWI.

Pour activer l'abonnement MWI à la messagerie vocale via l'interface utilisateur Web :

1. Cliquez sur Compte->Avancé.
2. Sélectionnez le compte souhaité dans la liste déroulante Compte.
3. Sélectionnez Activé dans la liste déroulante S'abonner à MWI.
4. Sélectionnez Activé dans la liste déroulante Abonnez-vous à la messagerie vocale MWI.

5. Saisissez le numéro de messagerie vocale souhaité dans le champ Messagerie vocale .

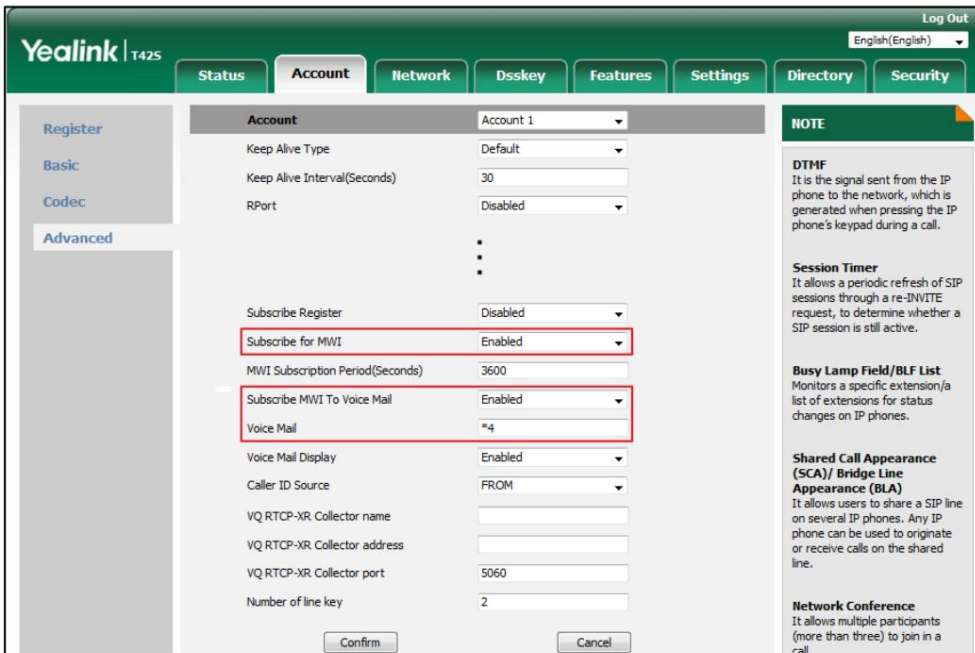

The screenshot shows the Yealink T42S web interface. The 'Account' tab is selected, and the 'Advanced' sub-tab is active. The 'Account' settings are displayed for 'Account 1'. The following settings are visible:

Setting	Value
Keep Alive Type	Default
Keep Alive Interval(Seconds)	30
RPort	Disabled
Subscribe Register	Disabled
Subscribe for MWI	Enabled
MWI Subscription Period(Seconds)	3600
Subscribe MWI To Voice Mail	Enabled
Voice Mail	*4
Voice Mail Display	Enabled
Caller ID Source	FROM
VQ RTPC-XR Collector name	
VQ RTPC-XR Collector address	
VQ RTPC-XR Collector port	5060
Number of line key	2

Buttons for 'Confirm' and 'Cancel' are located at the bottom of the settings area. A 'NOTE' section on the right provides information about DTMF, Session Timer, Busy Lamp Field/BLF List, Shared Call Appearance (SCA)/ Bridge Line Appearance (BLA), and Network Conference.

6. Cliquez sur Confirmer pour accepter la modification.

Le téléphone IP s'abonnera au numéro de messagerie vocale pour le service MWI en utilisant Subscribe MWI

Vers la messagerie vocale.

Note

L'abonnement MWI est configurable via l'interface utilisateur Web uniquement.

annexe

Annexe A – Fuseaux horaires

Fuseau horaire	Nom du fuseau horaire
-11	Samoa
-10	États-Unis-Hawaï-Aléoutiennes, États-Unis-Alaska-Aléoutiennes
-9h30	Polynésie française
-9	Heure États-Unis-Alaska
-8	Canada (Vancouver, Whitehorse), Mexique (Tijuana, Mexicali), États-Unis Heure des États-Pacifique
-7	Canada (Edmonton, Calgary), Mexique (Mazatlan, Chihuahua), États-Unis - MST sans heure d'été, États-Unis - Heure des Rocheuses
-6	Canada-Manitoba (Winnipeg), Chili (Îles de Pâques), Mexique (Mexico, Acapulco), États-Unis - Heure centrale
-5	Bahamas(Nassau), Canada(Montréal, Ottawa, Québec), Cuba(La Havane), États-Unis – Heure de l'Est
-16h30	Vénézuéla (Caracas)
-4	Canada(Halifax, Saint John), Chili(Santiago), Paraguay(Asuncion), Royaume-Uni-Bermudes (Bermudes), Royaume-Uni (Îles Falkland), Trinité-et- Tobago
-15h30	Canada-Terre-Neuve (St. Johns)
-3	Argentine(Buenos Aires), Brésil(DST), Brésil(pas d'heure d'été), Danemark-Groenland (Nuuk)
-14h30	Terre-Neuve-et-Labrador
-2	Brésil (pas d'heure d'été)
-1	Portugal (Açores)
0	Danemark-Îles Féroé (Torshavn), GMT, Groenland, Irlande (Dublin), Maroc, Portugal (Lisbonne, Porto, Funchal), Espagne-Îles Canaries (Las Palmas), Royaume-Uni (Londres)
+1	Albanie(Tirane), Autriche(Vienne), Belgique(Bruxelles), Caïques, Tchad, Croatie(Zagreb), République tchèque(Prague), Danemark(Kopenhague), France(Paris), Allemagne(Berlin), Hongrie(Budapest), Italie(Rome), Luxembourg(Luxembourg), Macédoine(Skopje), Namibie (Windhoek), Pays-Bas (Amsterdam), Espagne (Madrid)
+2	Estonie (Tallinn), Finlande (Helsinki), Bande de Gaza (Gaza), Grèce (Athènes), Israël (Tel Aviv), Jordanie (Amman), Lettonie (Riga), Liban (Beyrouth), Moldavie (Kishinev), Roumanie (Bucarest), Russie(Kaliningrad), Syrie(Damas), Turquie(Ankara), Ukraine(Kiev, Odessa)
+3	Heure de l'Afrique de l'Est, Irak (Bagdad), Russie (Moscou)
+3:30	Iran (Téhéran)
+4	Arménie(Erevan), Azerbaïdjan(Bakou), Géorgie(Tbilissi), Kazakhstan (Aktau), Russie (Samara)
+4h30	Afghanistan (Kaboul)
+5	Kazakhstan(Aqtobe), Kirghizistan(Bichkek), Pakistan(Islamabad), Russie (Tcheliabinsk)
+5h30	Inde (Calcutta)
+5:45	Népal (Katmandou)
+6	Kazakhstan (Astana, Almaty), Russie (Novossibirsk, Omsk)
+6h30	Birmanie (Naypyitaw)
+7	Russie (Krasnoïarsk), Thaïlande (Bangkok)
+8	Australie(Perth), Chine(Pékin), Russie(Irkoutsk, Oulan-Oude), Singapour, Singapour
+8h45	Eucla

Fuseau horaire	Nom du fuseau horaire
+9	Japon (Tokyo), Corée (Séoul), Russie (Iakoutsk, Chita)
+9h30	Australie (Adélaïde), Australie (Darwin)
+10	Australie(Brisbane), Australie(Hobart), Australie (Sydney, Melbourne, Canberra), Russie (Vladivostok)
+10h30	Australie (Îles Lord Howe)
+11	Nouvelle-Calédonie (Nouméa), Russie (heure de Srednekolymsk)
+11h30	l'île de Norfolk
+12	Nouvelle-Zélande (Wellington, Auckland), Russie (heure du Kamtchatka)
+12:45	Nouvelle-Zélande (îles Chatham)
+13	Tonga(Nukualofa)
+13h30	Îles Chatham
+14	Kiribati

Annexe B – Structure des menus

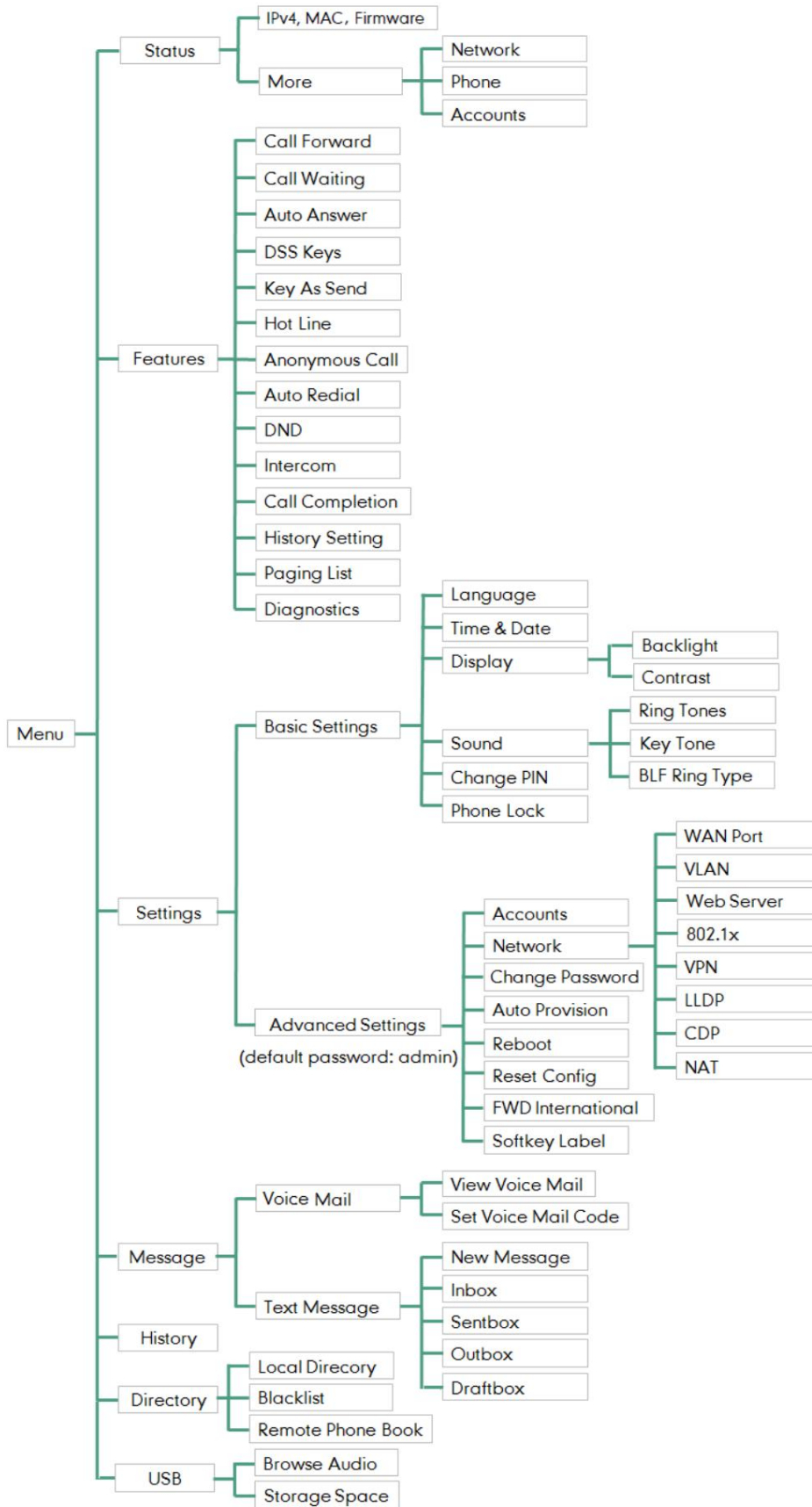

Indice

UN

À propos de ce guide [ix](#)
 Accéder au répertoire téléphonique distant [57](#)
 Gestion des comptes [80](#)
 Enregistrement de compte [80](#)
 Ajouter un contact au local
 Annuaire/Liste noire [59](#)
 Ajouter des contacts [49](#)
 Ajouter des groupes [47](#)
 Mot de passe administrateur [39](#)
 Fonctionnalités avancées du téléphone [131](#)
 Appel anonyme [128](#)
 Rejet d'appel anonyme [129](#)
 Répondre aux appels [94](#)
 Annexe A – Fuseaux horaires [185](#)
 Indicatif régional [86](#)
 Transfert assisté [114](#)
 Paramètres audio [42](#)
 Réponse automatique [95](#)
 Rappel automatique [97](#)
 Distribution automatique des appels (ACD) [158](#)

B

Rétroéclairage [36](#)
 Fonctions d'appel de base [91](#)
 Paramètres réseau de base [22](#)
 Liste noire [55](#)
 Transfert aveugle [112](#)
 Liste BLF [138](#)
 Bloquer [87](#)
 Oreillette Bluetooth [65](#)
 Apparence de ligne pontée (BLA) [173](#)
 Champ de lampe occupé (BLF) [131](#)

C

Fin de l'appel [98](#)
 Renvoi d'appel [105](#)
 Appeler muet [99](#)
 Gestion de l'historique des appels [58](#)
 Appel en attente/reprise [100](#)
 Appeler Parcage/Récupération [119](#)
 Prise d'appel [124](#)
 Enregistrement d'appel [139](#)
 Transfert d'appel [111](#)
 Appel en attente [112](#)
 Conférence [116](#)
 Configuration d'une clé d'enregistrement [145](#)
 Configuration d'une clé d'enregistrement d'URL [145](#)
 Configuration d'une URL d'accès [57](#)
 Configurer une clé d'interphone [148](#)
 Configuration de la fonctionnalité BLA sur le téléphone IP [174](#)
 Configuration de la fonctionnalité SCA sur le téléphone IP [160](#)
 Configuration de la fonction interphone sur l'IP

Téléphone [148](#)
 Gestion des contacts [45](#)
 Personnaliser votre téléphone [33](#)

D

Déclaration de conformité [vi](#)
 Supprimer des contacts [51](#)
 Suppression de groupes [48](#)
 Suppression des enregistrements de l'historique [59](#)
 Composez maintenant [le 84](#)
 Plan de composition [82](#)
 Répertoire [45](#)
 Désactivation de l'historique [60](#)
 Ne pas déranger (MDN) [101](#)
 Documentation [11](#)
 Double casque [64](#)
 Clés DSS [69](#)
 Transfert dynamique [111](#)

E

Modification des contacts [51](#)
 Modification des groupes [48](#)
 Numéro d'urgence [88](#)
 Mettre fin aux appels [95](#)
 Saisir des données et modifier des champs [29](#)

F

Icônes d'état des fonctionnalités [3](#)

G

Paramètres généraux [33](#)
 Mise en route [13](#)

H

Instructions sur les composants matériels [1](#)
 Activation/Désactivation du mode casque [63](#)
 Casque Avant [63](#)
 Utilisation du casque [63](#)
 Activation/Désactivation du mode casque [63](#)
 Ligne d'assistance [89](#)
 Bureau partagé [146](#)

Je

Icône Instructions [3](#)
 Écran de veille [29](#)
 Importer/Exporter des listes de contacts [53](#)
 Dans ce guide [ix](#)
 Appels intercom entrants [148](#)
 Interphone [148](#)

K

Rester muet [100](#)
Clé comme envoyer [40](#)
Tonalité clé [45](#)

L

Langue [37](#)
Instructions pour les LED [4](#)
Icônes de touches de ligne [4](#)
Touches de ligne [69](#)
Principales caractéristiques de la ligne [71](#)
Clavier en direct [89](#)
Conférence locale [116](#)
Annuaire local [47](#)
Personnalisation du logo [62](#)

M.

Indicateur de message en attente (MWI) [182](#)
Messages [178](#)
Radiomessagerie multidiffusion [150](#)
Plusieurs touches de ligne par compte [81](#)
Musique d'attente [157](#)
Couper le son d'un appel [99](#)
Mise en sourdine lors de la composition [du 100](#)

N

Conférence du réseau [117](#)

Ô

Accessoire en option [14](#)
Autres icônes [4](#)
Aperçu [1](#)

P.

Contenu de l'emballage [13](#)
Initialisation du téléphone [20](#)
Installation du téléphone [16](#)
Verrouillage du téléphone [40](#)
État du téléphone [21](#)
Interface utilisateur du téléphone [8](#)
Répondre à un appel entrant du moniteur
Extension cible [150](#)
Passer un appel à partir des enregistrements de l'historique [59](#)
Passer un appel intercom vers le poste cible [150](#)

Passer des appels [92](#)
Passer des appels aux contacts [52](#)
Touches programmables [79](#)

R.

Rappel [99](#)
Réception du flux RTP [154](#)
Appel récent en composant le [96](#)
Enregistrement à l'aide d'une touche d'enregistrement [144](#)
Enregistrement à l'aide d'une clé USB [140](#)
Recomposition des numéros [95](#)

Inscription [28](#)
Annuaire téléphonique à distance [56](#)
Remplacer la règle [83](#)
Sonneries [43](#)

S

Rechercher la liste des sources dans la composition [60](#)
Recherche de contacts [53](#)
Transfert semi-surveillé [114](#)
Envoi du flux RTP [151](#)
Apparence d'appel partagé (SCA) [159](#)
Service de messages courts (SMS) [178](#)
Personnalisations du système [60](#)
Transfert statique [105](#)

T

Table des matières [xi](#)
Heure et date [37](#)

U

Interfaces utilisateur [7](#)
Utilisation des fonctionnalités BLA sur le téléphone IP [176](#)
Utilisation de l'Interphone [150](#)
Utilisation de la radiomessagerie multidiffusion [156](#)
Utilisation des fonctionnalités SCA sur le téléphone IP [167](#)

V

Affichage des enregistrements de l'historique [58](#)
Messagerie vocale [180](#)
Tome [42](#)

W

Garantie [vi](#)
Interface utilisateur Web [8](#)
Paramètres du réseau sans fil [23](#)