

Yealink

T40P Skype for Business[®] Edition User Guide



Version 8.70
Mar.2017

droits d'auteur

Copyright © 2017 YEALINK (XIAMEN) NETWORK TECHNOLOGY CO., LTD

Copyright © 2017 Yealink (Xiamen) Network Technology CO., LTD. Tous droits réservés. Aucune partie de cette publication ne peut être reproduite ou transmise sous quelque forme ou par quelque moyen que ce soit, électronique ou mécanique, photocopie, enregistrement ou autre, à quelque fin que ce soit, sans l'autorisation écrite expresse de Yealink(Xiamen) Network Technology CO., LTD. Selon la loi, la reproduction inclut la traduction dans une autre langue ou dans un autre format.

Lorsque cette publication sera disponible dans les médias, Yealink(Xiamen) Network Technology CO., LTD. donne son consentement au téléchargement et à l'impression de copies du contenu fourni dans ce fichier uniquement pour un usage privé et non pour la redistribution. Aucune partie de cette publication ne peut être sujette à une altération, une modification ou une utilisation commerciale. Yealink (Xiamen) Network Technology CO., LTD. ne sera pas responsable de tout dommage résultant de l'utilisation d'une publication illégalement modifiée ou altérée.

garantie

LES SPÉCIFICATIONS ET INFORMATIONS CONCERNANT LES PRODUITS DANS CE GUIDE SONT SOUMISES À CHANGEMENT SANS PRÉAVIS. TOUTES LES DÉCLARATIONS, INFORMATIONS ET RECOMMANDATIONS CONTENUES DANS CE LES GUIDES SONT CONSIDÉRÉS EXACTS MAIS SONT PRÉSENTÉS SANS GARANTIE D'AUCUNE SORTE, EXPRESS OU IMPLICITE. LES UTILISATEURS DOIVENT ASSUMER L'ENTIÈRE RESPONSABILITÉ DE LEUR APPLICATION DES PRODUITS. TECHNOLOGIE DE RÉSEAU YEALINK (XIAMEN) CO., LTD. N'OFFRE AUCUNE GARANTIE D'AUCUNE SORTE AVEC CONCERNANT CE GUIDE, Y COMPRIS, MAIS SANS LIMITATION, LES GARANTIES IMPLICITES DE QUALITÉ MARCHANDE ET ADÉQUATION À UN USAGE PARTICULIER. Yealink (Xiamen) Network Technology CO., LTD. ne sera pas responsable des erreurs contenues dans le présent document ni des dommages accessoires ou consécutifs lien avec la fourniture, la performance ou l'utilisation de ce guide.

Déclaration de conformité



Par la présente, Yealink (Xiamen) Network Technology CO., LTD. déclare que ce téléphone est conforme à la Exigences essentielles et autres dispositions pertinentes du CE, FCC.

Vous pouvez trouver les informations CE et FCC sur l'étiquette située au dos du téléphone Skype Entreprise.

Les déclarations de conformité peuvent être obtenues en contactant support@yealink.com.

Avertissement de marquage CE

Cet appareil porte le marquage CE conformément aux directives CE 2014/30/UE et 2014/35/UE.

Partie 15 Règles FCC

Tout changement ou modification non expressément approuvé par la partie responsable de la conformité pourrait annuler le droit de l'utilisateur. autorité pour faire fonctionner l'équipement.

Cet appareil est conforme à la partie 15 des règles FCC. L'exploitation est soumise aux deux conditions suivantes :

1. Cet appareil ne doit pas provoquer d'interférences nuisibles et

2. Cet appareil doit accepter toute interférence reçue, y compris les interférences susceptibles de provoquer un fonctionnement indésirable.

Industrie Canada (IC)

Cet appareil numérique de classe [B] est conforme aux règles canadiennes ICES-003.

Appareil numérique ou périphérique de classe B

Remarque : Cet appareil a été testé et est conforme aux limites d'un appareil numérique de classe B, conformément à la partie 15 des règles FCC.

Ces limites sont conçues pour fournir une protection raisonnable contre les interférences nuisibles dans une installation résidentielle.

Cet équipement génère, utilise et peut émettre de l'énergie radiofréquence et, s'il n'est pas installé et utilisé conformément

avec les instructions, peut provoquer des interférences nuisibles aux communications radio. Cependant, rien ne garantit que

aucune interférence ne se produira dans une installation particulière. Si cet équipement provoque des interférences nuisibles à la radio ou

réception de télévision, qui peut être déterminée en éteignant et en allumant l'équipement, l'utilisateur est encouragé à essayer de

Corrigez l'interférence en prenant une ou plusieurs des mesures suivantes :

1. Réorientez ou déplacez l'antenne de réception.
2. Augmentez la séparation entre l'équipement et le récepteur.
3. Connectez l'équipement à une prise sur un circuit différent de celui auquel le récepteur est connecté.
4. Consultez le revendeur ou un technicien radio/TV expérimenté pour obtenir de l'aide.

Avertissement DEEE



Pour éviter les effets potentiels sur l'environnement et la santé humaine dus à la présence de substances dangereuses dans les équipements électriques et électroniques, utilisateurs finaux d'équipements électriques et électroniques l'équipement doit comprendre la signification du symbole de la poubelle roulante barrée. Ne pas jeter des DEEE comme déchets municipaux non triés et doivent collecter ces DEEE séparément.

Commentaires des clients

Nous nous efforçons d'améliorer la qualité de notre documentation et nous apprécions vos commentaires. Envoyez vos opinions par e-mail et commentaires à DocsFeedback@yealink.com.

INFORMATIONS GNU GPL

Le micrologiciel Yealink T40P contient des logiciels tiers sous la licence publique générale GNU (GPL). Yealink utilise un logiciel selon les termes spécifiques de la GPL. Veuillez vous référer à la GPL pour connaître les termes et conditions exacts de la licence.

La licence GPL originale, le code source des composants sous licence GPL et utilisés dans les produits Yealink peuvent être téléchargés en ligne :

<http://www.yealink.com/GPLOpenSource.aspx?BaseInfoCatId=293&NewsCatId=293&CatId=293>.

À propos de ce guide

Le téléphone Yealink T40P doté du micrologiciel Skype for Business ouvre une nouvelle ère dans les communications unifiées. Il est conçu pour fonctionner avec Skype Entreprise Server. La connexion d'un téléphone Skype Entreprise Yealink T40P à Skype Entreprise Server vous permet de passer des appels réguliers et Voix sur Protocole Internet (VoIP), de répondre à des appels, de transférer des appels, de mener une conférence téléphonique Skype Entreprise et de composer un numéro à partir de vos contacts Skype Entreprise. liste grâce à l'intégration avec Active Directory de Microsoft.

Ce guide fournit tout ce dont vous avez besoin pour utiliser rapidement votre nouveau téléphone. Tout d'abord, vérifiez auprès de votre administrateur système que le réseau est préparé pour configurer votre Yealink T40P Skype pour Téléphone professionnel et votre réseau est correctement configuré. Assurez-vous également de lire l'emballage Contenu et Avis réglementaires de ce guide avant de configurer et d'utiliser le téléphone Skype Entreprise Yealink T40P.

In This Guide

Les sujets abordés dans ce guide comprennent :

[Aperçu du chapitre 1](#)

Chapitre 2 [Mise en route](#)

Chapitre 3 [Personnalisation de votre téléphone](#)

Chapitre 4 [Fonctionnalités d'appel de base](#)

Chapitre 5 [Téléphone de zone commune](#)

Chapitre 6 [Mieux ensemble sur Ethernet](#)

Chapitre 7 [Dépannage](#)

Summary of Changes

Cette section décrit les modifications apportées à ce guide pour chaque version et version du guide.

Modifications pour la version 8, version du guide 8.70

Les sections suivantes sont nouvelles pour cette édition :

[Groupe d'appel d'équipe](#) à la page 105

[Sonnerie Response Group](#) à la page 106

[Sonnerie Boss-Line](#) à la page 117

[Sonnerie d'appel des délégués](#) à la page 118

Modifications pour la version 8, version du guide 8.60

Les sections suivantes sont nouvelles pour cette édition :

[Connexion au réseau](#) à la page 14

[Désactiver BToE sur votre téléphone](#) à la page 166

[Quitter BToE sur votre ordinateur](#) à la page 166

[Désinstallation du connecteur Yealink BToE](#) à la page 167

Des mises à jour majeures ont eu lieu dans la section suivante :

[Installation du téléphone](#) à la page 12

[Mieux ensemble sur Ethernet](#) à la page 151

Modifications pour la version 8, version du guide 8.50

Les sections suivantes sont nouvelles pour cette édition :

[Mémorisation du mot de passe](#) à la page 41

[Tonalités de ligne privée](#) à la page 119

[Ligne d'assistance](#) à la page 74

[Apparence de ligne partagée pour Skype Entreprise](#) à la page 107

[Rejoindre des appels à une conférence](#) à la page 124

Des mises à jour majeures ont eu lieu dans les sections suivantes :

[Connexion à Skype Entreprise](#) à la page 15

[Saisie de données et modification des champs](#) à la page v

[Verrouillage du téléphone](#) à la page 38

[Annuaire local](#) à la page 48

[Gestion de l'historique des appels](#) à la page 61

[Appel d'urgence](#) à la page 69

[Calendrier](#) à la page 86

[Rejoindre des conférences Skype à partir du calendrier](#) à la page 92

[Travailler avec les rappels de planification](#) à la page 91

[Mieux ensemble sur Ethernet](#) à la page 151

[Solutions de dépannage](#) à la page 169

Table des matières

À propos de ce guide	v
Dans ce guide.....	v
Sommaire des changements	v Modifications
pour la version 8, Guide version 8.70.....	v Modifications pour la version 8, version du
guide 8.60.....	vi Modifications pour la version 8, version du guide
8.50.....	vi
Table des matières.....	vii
Aperçu.....	1
Instructions sur les composants matériels	1 Icône
Instructions	3
Instructions pour les voyants.....	4
Les interfaces des utilisateurs	5
Interface utilisateur du téléphone.....	5
Interface utilisateur Web.....	6
Documentation	8
Commencer.....	9
Contenu de l'emballage	9 Accessoires en
option	dix
Installation du téléphone	12
Fixation du support ou du support de montage mural en option.....	12 Connexion du combiné et du
casque en option.....	13 Branchement de
l'alimentation	13 Connexion à le
réseau.....	14 Initialisation du
téléphone.....	15
Connexion à Skype Entreprise	15 Connexion
utilisateur.....	15 Authentification
par code PIN.....	17
Connexion Web	18
Connexion via un PC	21
Déconnexion de Skype Entreprise.....	21 Modification de l'état de
présence.....	22 Toujours en
ligne.....	23
Verrouillage de compte	24
Saisir des données et modifier des champs.....	25

État du téléphone.....	27
Paramètres réseau de base	29 Écran de veille
	31
Personnaliser votre téléphone.....	33
Réglages généraux	33
Contraste.....	33
Langue.....	34
Heure et date.....	35
Mot de passe administrateur.....	37
Clé comme Envoyer.....	37
Verrouillage du téléphone.....	38
Mémorisation du mot de passe	41 Paramètres
audio.....	42
Volumes.....	42
Sonnerie de téléphone.....	43
Gestion des contacts	44
Annuaire Skype Entreprise.....	44 Répertoire
local	48 Passer des appels à des
contacts.....	58 Recherche de
contacts	59 Gestion de l'historique des
appels.....	61 Utilisation du
casque	62
Activation/Désactivation du mode casque.....	63
Casque avant.....	63
Double casque.....	64
E911.....	65
Conseil de localisation E911	65
Notification de localisation.....	66
Ajout des informations de localisation.....	68 Affichage des
informations de localisation	69 Appel
d'urgence	69 Appeler
maintenant	70
Clavier en direct.....	73
Ligne d'assistance téléphonique.....	74
Mode de confidentialité	75
Modification du mode de confidentialité à partir du téléphone.....	75 Modification du
mode de confidentialité à partir du client Skype Entreprise.....	76
Fonctionnalités d'appel de base.....	79
Passer des appels	80
Répondre à des appels.....	81
Terminer les appels.....	83

Recomposer des numéros.....	83
Réponse automatique.....	83
Appel en attente	84
Appel muet	85
Appel en attente/reprise	86
Calendrier.....	86
Configurer une conférence Skype dans Outlook	87
Prendre rendez-vous dans Outlook	87
Organiser une réunion dans Outlook.....	88
Configuration d'un événement dans Outlook.....	89
Utilisation du calendrier	90
Renvoi d'appel	96
Transfert statique.....	96
Transfert dynamique	96
Transfert	104
Groupe d'appel d'équipe.....	105
Sonnerie d'appel d'équipe	105
Groupes de réponse	106
Sonnerie Response Group.....	106
Apparence de ligne partagée pour Skype pour Entreprise	107
Répondre aux appels SLA.....	107
Mise en attente d'un appel SLA.....	107
Reprise des appels SLA en attente.....	107
Fonctionnalité Boss-Admin.....	108
Affectation/suppression de délégués.....	108
Visualisation des patrons/délégués	111
Utilisation de la fonction Boss-Admin.....	112
Sonnerie Boss-Line	117
Délégués -Sonnerie d'appel.....	118
Ligne privée entrante.....	118
Tonalités de ligne privée.....	119
Transfert d'appel.....	120
Transfert aveugle.....	120
Transfert consultatif.....	121
Prise d'appel de groupe	121
Skype Entreprise Conférence	121
Lancement d'une conférence téléphonique Skype Entreprise.....	122
Affichage du numéro d'appel et de l'ID de conférence	128
Affichage du Les participants à la conférence.....	129
Gestion des participants à la conférence	129
Parcage	129
d'appels	135
Messagerie vocale	137
Quitter la messagerie vocale	137
Gestion de la messagerie vocale	137
Radiomessagerie multidiffusion.....	141

Envoi du flux RTP.....	141 Réception
d'un flux RTP	143 Utilisation
de la recherche de personnes multidiffusion.....	144
Résilience des succursales	145
Téléphone de zone commune.....	147
Connexion à un téléphone de zone commune	147 Utilisation
d'un téléphone de zone commune	147 Passer à un
compte Skype Entreprise	147 Passer à un compte Skype Entreprise.....
Déconnexion d'un téléphone de zone commune ...	149
Mieux ensemble sur Ethernet.....	151
Premiers pas avec Better Together sur Ethernet.....	151 Installation du connecteur
Yealink Better Together sur Ethernet	151 Pour mieux faire ensemble sur
Ethernet.....	157
Statut jumelé.....	157
Associer votre téléphone à votre ordinateur.....	158 Connexion
via PC	161 Configuration de votre
téléphone comme périphérique audio principal.....	163 Utilisation de Better Together
sur Ethernet.....	164 Passer des appels
BToE.....	164 Répondre aux
appels BToE	164 Mettre en
pause les appels BToE	165
Reprise des appels BToE	165
Déplacement de l'audio d'un appel entre votre téléphone et votre ordinateur :	165 Utilisation de
BToE pour verrouiller et déverrouiller votre téléphone	165
Désactivation de BToE sur votre téléphone.....	166 Quitter
BToE sur votre ordinateur... ..	166 Désinstallation
du connecteur Yealink BToE.....	167
Dépannage.....	169
Solutions de dépannage.....	169
Avis réglementaires	183
Contrats de services	183 Limitations de
responsabilité	183 Consignes
de sécurité	183
Annexe A - Fuseaux horaires.....	187
Indice	189

Aperçu

Ce chapitre fournit une présentation du téléphone Skype Entreprise T40P. Les sujets incluent :

[Instructions sur les composants matériels](#)

[Instructions relatives aux icônes](#)

[Instructions LED](#)

[Interfaces utilisateur](#)

[Documentations](#) _







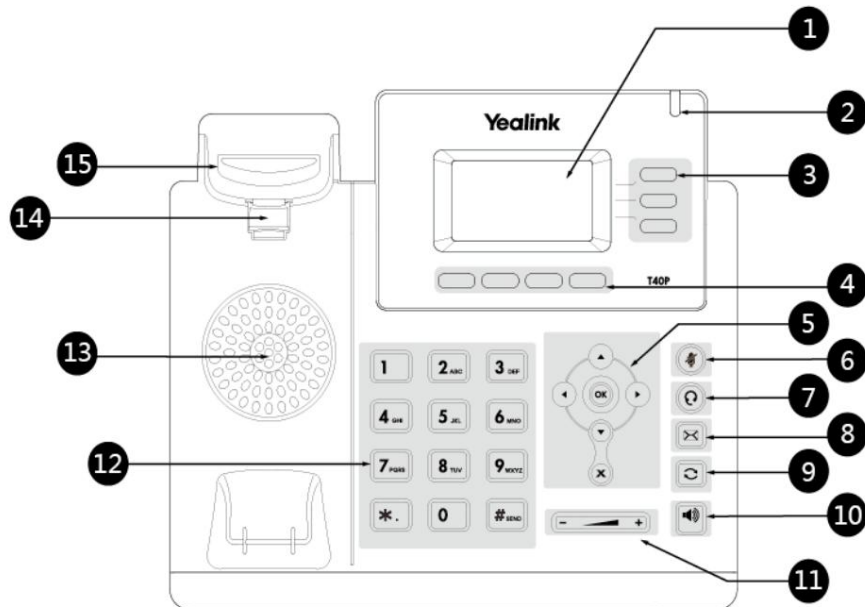



Si vous avez besoin d'informations supplémentaires ou d'assistance avec votre nouveau téléphone, contactez votre système administrateur.

Hardware Component Instructions

Les principaux composants matériels du téléphone Skype Entreprise T40P sont l'écran LCD et le clavier.

































Les instructions relatives aux composants matériels du téléphone Skype Entreprise T40P sont les suivantes :

	Article	Description
	Écran LCD	<p>Affiche des informations sur les appels, les messages, les touches programmables, l'heure, date et autres données pertinentes :</p> <ul style="list-style-type: none"> • Informations sur l'appel : identification de l'appelant, durée de l'appel • Icônes (par exemple : ) <p>Texte d'un appel manqué ou informations sur le deuxième appelant entrant)</p> <ul style="list-style-type: none"> • Texte d'invite (par exemple, « Enregistrement du fichier de configuration ! ») • Heure et date
	Indicateur d'alimentation LED	<p>Indique l'alimentation du téléphone et certains états de fonctionnalités.</p> <ul style="list-style-type: none"> • Reçoit un appel entrant – Clignotement rapide • Reçoit un message vocal – Clignotement lent
	Touches de ligne	<ul style="list-style-type: none"> • Vous permet de sélectionner une ligne téléphonique • Répondre aux appels entrants • Attribuer la fonctionnalité patron-administrateur • Attribuer une fonctionnalité de radiomessagerie multidiffusion
	Touches programmables	<p>Étiqueter automatiquement pour identifier leur contexte caractéristiques.</p>
	   	Faites défiler les informations affichées.
		Confirme les actions ou répond à un appel entrant.
		Annule les actions, rejette les appels entrants.
	 (Touche Muet) (Touche	Active/désactive la fonction muet.
	 (Touche MESSAGE)	Bascule le mode casque.
	 (Touche Dis- parleur	Accède aux messages vocaux.
		Recompose un numéro précédemment composé.
		Active/désactive le mode haut-parleur mains libres.
	Touche de volume	Règle le volume du combiné, du casque, du haut-parleur et de la sonnerie.
	Clavier	Fournit les chiffres, les lettres et les caractères spéciaux dans applications contextuelles.
	Haut-parleur	Fournit une sortie audio mains libres (haut-parleur).
	Onglet Hookswitch	Sécurise le combiné dans son support lorsque le téléphone Skype Entreprise est monté verticalement. Pour plus d'informations sur la façon de régler la languette du crochet commutateur, reportez-vous à Guide d'installation rapide du support mural Yealink pour SIP-T40 T41 T42 IP Téléphone (s)
	Crochet commutateur	<ul style="list-style-type: none"> • En décrochant le combiné du support, le crochet commutateur rebondit et le téléphone se connecte à la ligne. • En posant le combiné sur le support du combiné, le téléphone se déconnecte de la ligne.

Icon Instructions

Les icônes apparaissant sur l'écran LCD du téléphone sont décrites dans le tableau suivant :

Icône	Description
	Le réseau n'est pas disponible
	Échec de la connexion
	Connectez-vous
	Mode haut-parleur mains libres
	Mode combiné
	Mode casque
	Messagerie vocale
	Réponse automatique
	Renvoi d'appel/Appels renvoyés
	Appel en attente
	Appel muet
	Le volume de la sonnerie est de 0
	Verrouillage du téléphone
	Message vocal non lu
	Lire la messagerie vocale
	Appels reçus
	Appels passés
	Appels manqués

Icône	Description
	Voix Optima HD
	Contact local
	Organisateur de conférence
	Présentateur de conférence
	Participant à la conférence
	Verrouillage de la conférence
	Disponible
	Occupé
	Ne pas déranger
	Soyez de retour/hors travail/absent
	Hors ligne
	Inconnu

LED Instructions

Indicateur d'alimentation LED

État du voyant	Description
Rouge uni	Le téléphone s'initialise.
Rouge clignotant rapidement (300 ms)	Le téléphone sonne.
Rouge clignotant lentement (1 s)	Le téléphone reçoit un message vocal.
Desactivé	<p>Le téléphone est éteint.</p> <p>Le téléphone est inactif.</p> <p>Le téléphone est occupé.</p> <p>L'appel est mis en attente ou est mis en attente.</p> <p>L'appel est coupé.</p>

La LED de la touche première ligne (configurée comme ligne téléphonique)

État du voyant	Description
Vert uni	La ligne est saisie. La ligne est en conversation.
Vert clignotant rapidement	La ligne reçoit un appel entrant.
Vert clignotant lentement	L'appel est mis en attente.
Disactive	La ligne est inactive.

La LED de la touche de deuxième ligne (configurée comme touche Boss/Admin)

État du voyant	Description
Vert uni	Le patron ou le délégué est en conversation.
Vert uni	L'appel est mis en attente.
Vert clignotant rapidement	L'appel est mis en attente par votre interlocuteur (votre patron ou délégué).

Note

Ce qui précède présente l'état du voyant d'alimentation par défaut. L'état du voyant d'alimentation LED est configurable via l'interface utilisateur Web. Pour plus d'informations, reportez-vous à [Yealink_Skype_for_Business_HD_IP_Phones_Administrator_Guide](#).

User Interfaces

Deux façons de personnaliser les configurations de votre téléphone Skype Entreprise T40P :

L'interface utilisateur sur le téléphone Skype Entreprise

L'interface utilisateur dans un navigateur Web sur votre PC

Le clavier et l'écran LCD des composants matériels constituent l'interface utilisateur du téléphone, qui permet à l'utilisateur d'exécuter toutes les tâches d'opération d'appel et les modifications de configuration de base directement sur le téléphone.

De plus, vous pouvez utiliser l'interface utilisateur Web pour accéder à tous les paramètres de configuration. Dans de nombreux cas, l'interface utilisateur du téléphone et/ou l'interface utilisateur Web sont interchangeables.

Cependant, dans certains cas, il est uniquement possible d'utiliser l'une ou l'autre interface pour faire fonctionner le téléphone et modifier les paramètres.

Interface utilisateur du téléphone

Vous pouvez personnaliser votre téléphone en appuyant sur la touche programmable Menu pour accéder à l'interface utilisateur du téléphone. L'option Paramètres-> Paramètres avancés n'est accessible qu'à l'administrateur et le mot de passe de l'administrateur par défaut est « admin » (sensible à la casse). Pour plus d'informations sur la personnalisation de votre téléphone avec les options disponibles dans l'interface utilisateur du téléphone, reportez-vous à [Personnalisation de votre téléphone](#) à la page 33.

Les menus sont utilisés pour accéder aux informations et configurer le téléphone.

La figure ci-dessous montre les menus et sous-menus du téléphone.

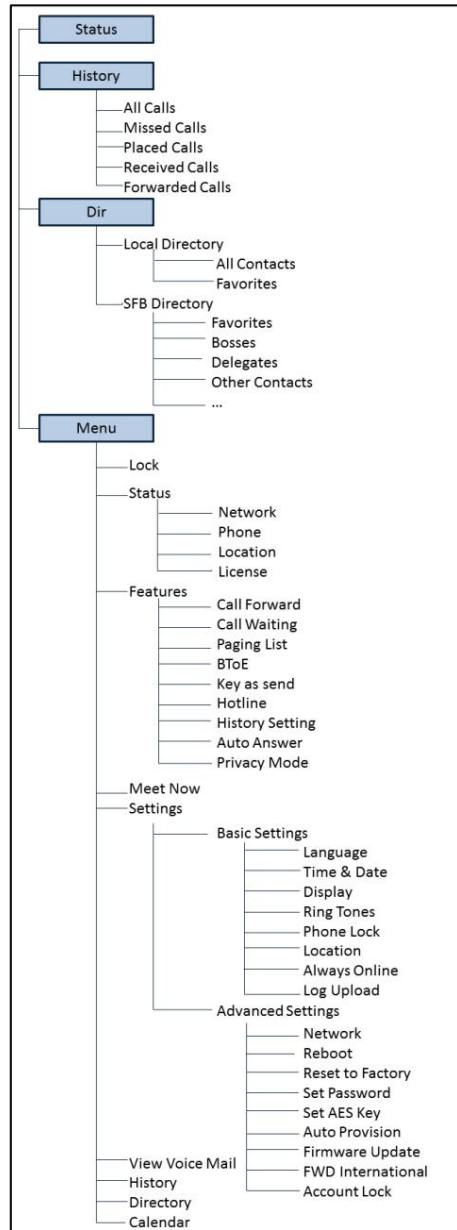

Interface utilisateur Web

En plus de l'interface utilisateur du téléphone, vous pouvez également personnaliser votre téléphone via l'interface utilisateur Web. Pour accéder à l'interface utilisateur Web, vous devez connaître l'adresse IP de votre nouveau téléphone. Pour obtenir l'adresse IP, appuyez sur **OK** au téléphone. Entrez l'adresse IP (par exemple, sur <http://192.168.0.10> ou 192.168.0.10) dans la barre d'adresse du navigateur Web de votre PC. Le nom d'utilisateur et le mot de passe de l'administrateur par défaut sont tous deux « admin » (sensible à la casse).

Les principales options que vous pouvez utiliser pour personnaliser le téléphone Skype Entreprise via l'interface utilisateur du téléphone et/ou via l'interface utilisateur Web sont répertoriées dans le tableau suivant :

Possibilités	Interface utilisateur du téléphone	Interface utilisateur Web
Statut		
--Adresse IP		
--MAC		
--Micrologiciel	√	√
--Réseau		
--Téléphone		
--Emplacement		
--Licence		
Paramètres de base du téléphone		
--Contraste	√	
--Langue	√	
--Heure Date	√	√
--Mot de passe administrateur	√	
--Clé comme Envoyer	√	
--Verrouillage du téléphone	√	
--Verrouillage du compte	√	
--Les paramètres audio		
--Volume	√	x
--Sonneries	√	√
--Sonneries de ligne privée	√	√
--Gestion des contacts		
--Annuaire Skype Entreprise	√	x
--Répertoire local	√	√
--Gestion de l'historique des appels	√	√
--Utilisation du casque		
--Mode casque	√	x
--Casque avant	x	
--Double casque	x	
- Calendrier	√	
--Toujours en ligne	√	
--Téléchargement du journal	√	√
--E911 Conseil de localisation	√	
--Composer-maintenant	x	
--Clavier en direct	x	
--Hotline	√	
--Mode de confidentialité	√	x
Fonctionnalités d'appel de base		
--Recomposer des numéros	√	x
--Réponse automatique	√	

Possibilités	Interface utilisateur du téléphone	Interface utilisateur Web
--Appel en attente	√	√
--Appel muet	√	x
--Appel en attente/reprise	√	
--Renvoi d'appel	√	
--Transfert d'appel	√	
--Pagination multidiffusion	√	√
--BToE	√	√
Compte Skype Entreprise		
- Authentification par code PIN		
--Extension	√	
--NIP d'extension	√	
--Connexion utilisateur		
--Adresse de connexion	√	
--Utilisateur	√	
--Mot de passe	√	
--Connexion Web	√	
--Connectez-vous via PC	√	x
--Se souvenir du mot de passe	x	√

Note

Le tableau ci-dessus répertorie la plupart des options de fonctionnalités. Veuillez vous référer aux sections concernées pour plus d'informations.

Documentations

Le tableau suivant présente les documentations disponibles pour le téléphone Skype Entreprise T40P.

Nom	Contenu	Où trouvé	Langue
Guide de démarrage rapide	Fonctionnalités d'appel de base et personnalisations du téléphone	Dans le colis/ Sur le site Internet	Anglais/Chinois
Mode d'emploi	Utilisateur téléphone/Web paramètres d'interface Fonctionnalités d'appel de base et BToE (Mieux ensemble sur Ethernet)	Sur le site Internet	Anglais/Chinois

Note

Vous pouvez télécharger les dernières documentations en ligne :

<http://support.yealink.com/documentFront/forwardToDocumentDetailPage?documentId=124>

Commencer

Ce chapitre fournit des instructions d'installation de base et des informations permettant d'obtenir les meilleures performances avec le téléphone Skype Entreprise T40P. Les sujets incluent :

[Contenu de l'emballage](#)

[Installation du téléphone](#)

[Initialisation du téléphone](#)

[Connexion à Skype Entreprise](#)

[Se déconnecter de Skype Entreprise](#)

[Modification du statut de présence](#)

[Verrouillage du compte](#)

[Saisir des données et modifier des champs](#)

[Statut du téléphone](#)

[Paramètres réseau de base](#)

[Écran de veille](#)

Si vous avez besoin d'informations supplémentaires ou d'assistance avec votre nouveau téléphone, contactez votre système administrateur.

Packaging Contents

Les composants suivants sont inclus dans votre forfait téléphonique Skype Entreprise T40P :

Téléphone Skype Entreprise T40P

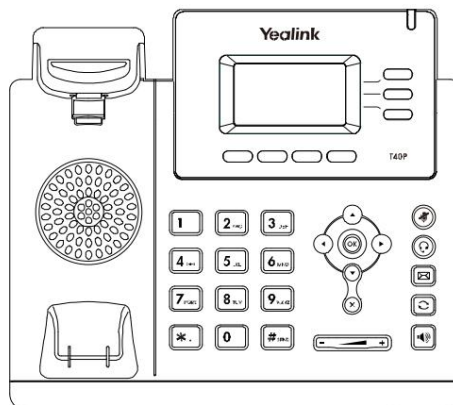

Support de téléphone

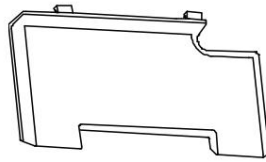

Combiné et cordon du combiné

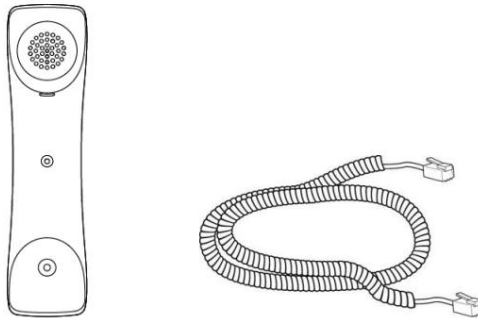

Câble Ethernet

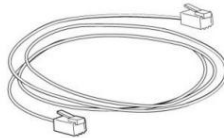

Guide de démarrage rapide



Vérifiez la liste avant l'installation. Si vous trouvez quelque chose manquant, contactez votre système administrateur.

Accessoires optionnels

Les éléments suivants sont des accessoires en option pour votre téléphone Skype Entreprise T40P. Vous devez les acheter séparément si nécessaire.

Adaptateur secteur (prise CC 5,5 mm)

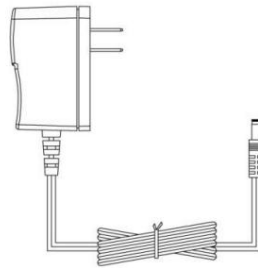

Support de montage mural

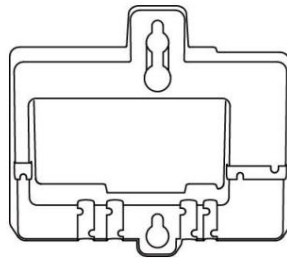

Casque



Adaptateur casque sans fil EHS36



Note

Nous vous recommandons d'utiliser les accessoires fournis ou agréés par Yealink. L'utilisation d'accessoires tiers non approuvés peut entraîner une réduction des performances.

Phone Installation

Si votre téléphone est déjà installé, passez à [Initialisation du téléphone](#) à la page 15.

Cette section explique comment installer le téléphone :

- 1) Fixez le support ou le support de montage mural en option
- 2) Connectez le combiné et le casque en option
- 3) Connectez l'alimentation
- 4) Connectez-vous au réseau

Fixation du support ou du support de montage mural en option

Méthode de montage sur bureau

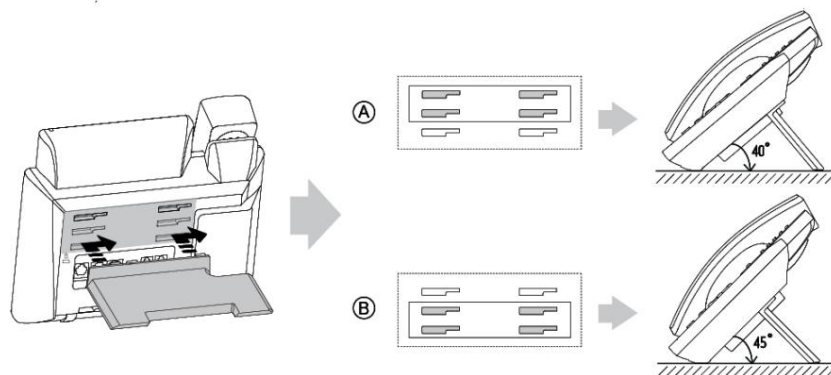

Méthode de montage mural (facultatif)

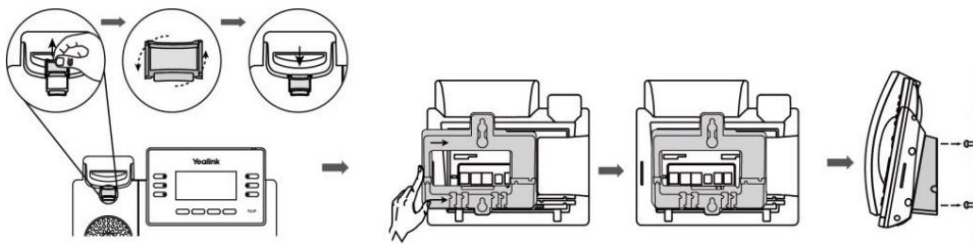

Note

La languette du crochet commutateur est dotée d'un rebord qui permet au combiné de rester raccroché lorsque le téléphone Skype Entreprise est monté verticalement.

Pour plus d'informations sur la façon de fixer le support de montage mural, reportez-vous à [Support mural Yealink](#)
[Guide d'installation rapide pour SIP-T40 T41 T42 IP Téléphone \(s\)](#)

Connexion du combiné et du casque en option

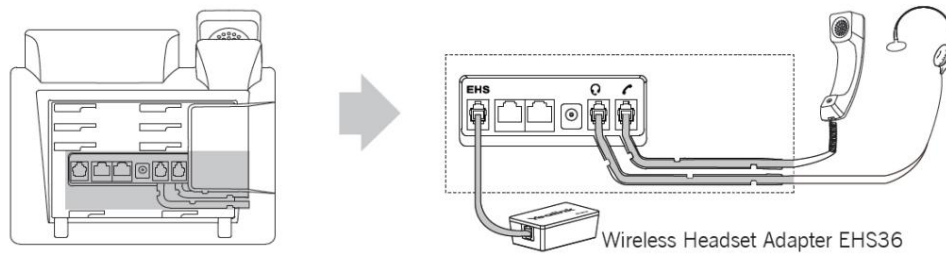

Note

EHS36 est utilisé pour connecter le téléphone et un casque sans fil compatible. Pour plus d'informations sur l'utilisation de l'EHS36, reportez-vous à [l'onglet de l'utilisateur du Yealink EHS36](#).

Connexion de l'alimentation

Vous disposez de deux options pour les connexions électriques et réseau. Votre administrateur système vous indiquera lequel utiliser.

Alimentation CA

Alimentation via Ethernet (PoE)

Alimentation CA

Pour connecter l'alimentation secteur :

1. Connectez la fiche CC de l'adaptateur secteur au port DC5V du téléphone et connectez l'autre extrémité de l'adaptateur secteur dans une prise de courant électrique.

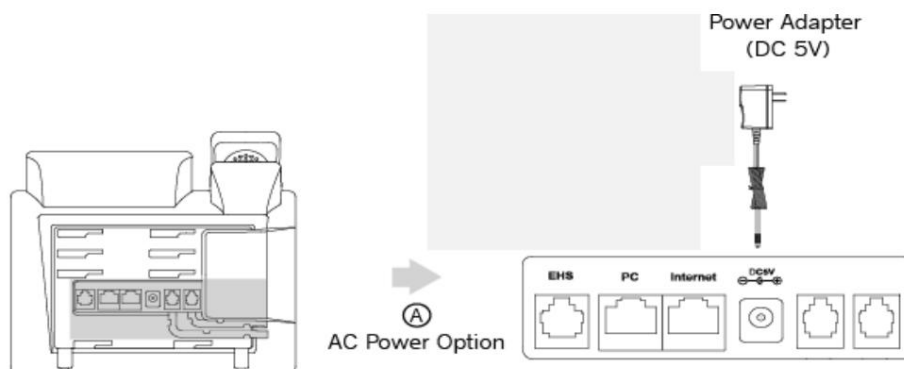

Note

Le téléphone Skype Entreprise doit être utilisé uniquement avec l'adaptateur secteur d'origine Yealink (5 V/600 mA). L'utilisation d'un adaptateur secteur tiers peut endommager le téléphone.

Alimentation via Ethernet

Avec le câble Ethernet inclus ou standard, le téléphone Skype Entreprise T40P peut être alimenté à partir d'un commutateur ou d'un hub compatible PoE.

Pour connecter le PoE du téléphone Skype Entreprise T40P :

1. Connectez le câble Ethernet entre le port Internet du téléphone et un port disponible sur l'interrupteur/concentrateur d'alimentation en ligne.

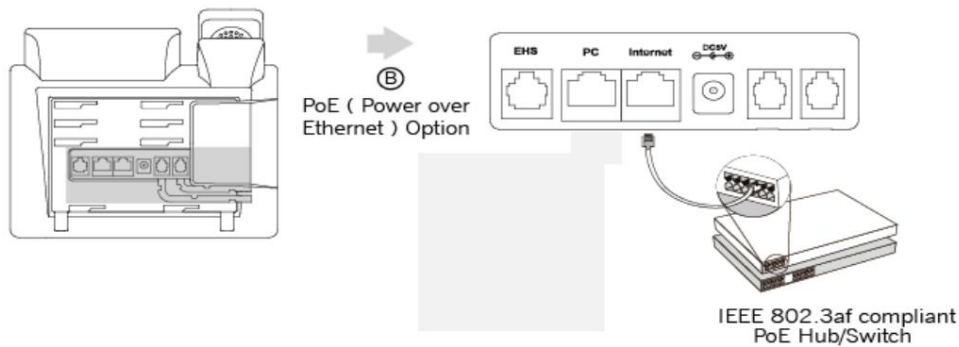

Note

Si une alimentation en ligne est fournie, vous n'avez pas besoin de connecter le téléphone à l'adaptateur secteur. Assurez-vous que le commutateur/hub est compatible PoE.

Important! Ne coupez pas l'alimentation du téléphone pendant la mise à jour du micrologiciel et des configurations.

Connexion au réseau

Connectez votre téléphone au réseau.

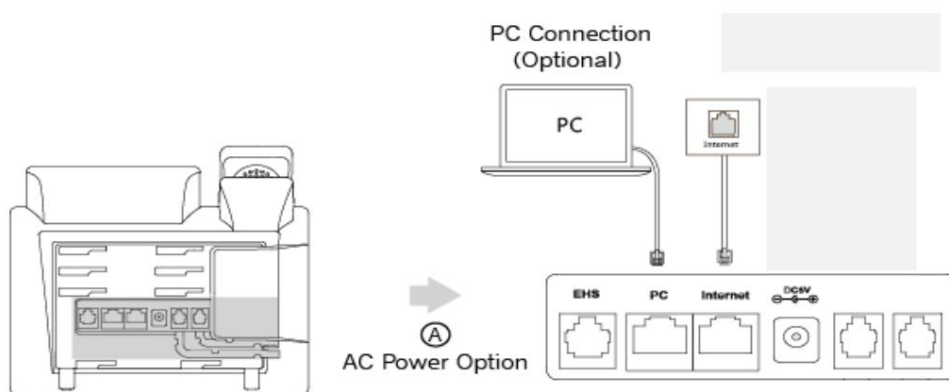

Note

Le téléphone peut également partager le réseau avec un autre périphérique réseau tel qu'un PC (ordinateur personnel). Il s'agit d'une connexion facultative. Pour plus d'informations sur cette fonction, contactez votre administrateur système.

Phone Initialization

Une fois votre téléphone allumé, le système démarre et effectue les étapes suivantes :

Initialisation automatique du téléphone

Le téléphone termine l'initialisation en chargeant la configuration enregistrée. L'écran LCD affiche

« Bienvenue Initialisation Veuillez patienter... » pendant l'initialisation.

DHCP (protocole de configuration dynamique d'hôte)

Le téléphone tente de contacter un serveur DHCP de votre réseau pour obtenir un réseau IPv4 valide.

paramètres (par exemple, adresse IP, masque de sous-réseau, adresse de passerelle par défaut et adresse DNS) par défaut.

Une fois l'initialisation du téléphone terminée, l'écran de connexion apparaît sur l'écran LCD.

Note

Si votre réseau n'utilise pas DHCP, passez à [Paramètres réseau de base](#) à la page 29.

Connexion à Skype Entreprise

Les utilisateurs de Skype Entreprise sont authentifiés auprès du service de domaine Microsoft Active Directory.

Les quatre méthodes de connexion suivantes sont disponibles :

Connexion utilisateur : cette méthode utilise les informations d'identification de l'utilisateur (adresse de connexion, nom d'utilisateur et mot de passe) pour vous connecter à Skype Entreprise Server. Cette méthode de connexion s'applique à Compte sur site et compte en ligne.

Authentification PIN : cette méthode utilise le numéro de téléphone (ou le poste) de l'utilisateur et numéro d'identification personnel (PIN) pour vous connecter à Skype Entreprise Server. Cette méthode de connexion s'applique uniquement au compte Onprem.

Connexion Web : cette méthode utilise le site Web unique affiché sur le téléphone pour se connecter. La méthode de connexion s'applique uniquement au compte en ligne.

Connectez-vous via PC : lorsque votre téléphone est couplé à votre ordinateur en utilisant Better Together via Ethernet (BToE), utilisez le client Skype Entreprise pour vous connecter. Cette méthode de connexion s'applique au compte Onprem et au compte en ligne.

Si Skype Entreprise Server est configuré pour verrouiller de force le téléphone. Vous devez configurer un code PIN de déverrouillage lors de la connexion initiale. Pour plus d'informations, reportez-vous à [Verrouillage du téléphone](#) à la page 38.

Note

Si le téléphone redémarre après une connexion réussie, les informations de connexion de la connexion précédente seront mises en cache. L'utilisateur peut se connecter avec succès sans ressaisir les informations d'identification.

Connexion utilisateur

Vous pouvez vous connecter à Microsoft Skype Entreprise sur votre téléphone avec vos informations de connexion, qui comprend votre adresse, votre nom d'utilisateur et votre mot de passe. Votre administrateur système vous fournit

vos identifiants de connexion.

Pour vous connecter à Skype Entreprise Server à l'aide de la méthode de connexion utilisateur via l'utilisateur du téléphone interface:

1. Appuyez sur la touche programmable Connexion .

2. Appuyez sur  ou  pour sélectionner Connexion utilisateur.



3. Saisissez l'adresse de connexion de votre utilisateur Skype Entreprise (par exemple, 2216@yealinkuc.com) dans le champ

Champ d'adresse de connexion .



4. Saisissez votre nom d'utilisateur Skype Entreprise (par exemple, 2216@yealinkuc.com) dans le champ Utilisateur .

5. Saisissez le mot de passe de connexion dans le champ Mot de passe .

6. Appuyez sur la touche programmable Connexion .

Pour vous connecter à Skype Entreprise Server à l'aide de la méthode de connexion utilisateur via un utilisateur Web interface:

1. Cliquez sur Compte->S'inscrire.

2. Sélectionnez Connexion utilisateur dans la liste déroulante Mode.

3. Saisissez l'adresse de connexion de votre utilisateur Skype Entreprise (par exemple, 2216@yealinkuc.com) dans le champ

Champ d'adresse de connexion .

4. Entrez votre nom d'utilisateur Skype Entreprise (par exemple, 2216@yealinkuc.com) dans le champ Nom d'enregistrement.
champ.

5. Saisissez le mot de passe de connexion dans le champ Mot de passe .

The screenshot shows the Yealink T40P web interface. The 'Account' tab is selected. The 'Mode' dropdown menu is set to 'User Sign in'. The 'Login address' field contains '2216@yealinkuc.com', the 'Register Name' field contains '2216@yealinkuc.com', and the 'Password' field is masked with asterisks. The 'Sign In' button is located at the bottom left of the form.



6. Cliquez sur Connexion pour accepter la modification.

Authentification par code PIN

Vous pouvez vous connecter à Skype Entreprise sur votre téléphone avec vos informations d'authentification PIN.

Votre administrateur système vous fournit vos informations d'identification d'authentification PIN.

Pour vous connecter à Skype Entreprise Server à l'aide de la méthode d'authentification par code PIN via l'utilisateur du téléphone interface:

1. Appuyez sur la touche programmable Connexion .
2. Appuyez sur  ou  pour sélectionner Authentification PIN.

The screenshot shows a 'Sign in' menu on a phone screen. The menu items are: 1. PIN Authentication, 2. User Sign-in, and 3. Web Sign-in. The 'Back' and 'OK' buttons are visible at the bottom.

3. Entrez votre numéro de téléphone ou votre poste (par exemple, 2216) dans le champ Poste .

The screenshot shows a 'PIN Authentication' screen on a phone. The screen displays '1. Extension:' followed by a text input field containing '2216'. The 'Back', '123', 'Delete', and 'Sign in' buttons are visible at the bottom.

4. Saisissez votre code PIN dans le champ PIN de poste .

5. Appuyez sur la touche programmable Connexion .

Pour vous connecter à Skype Entreprise Server à l'aide de la méthode d'authentification par code PIN via un utilisateur Web interface:

1. Cliquez sur Compte->S'inscrire.

2. Sélectionnez Authentification par code PIN dans la liste déroulante Mode.
3. Saisissez le numéro de téléphone ou le poste de votre utilisateur Skype Entreprise (par exemple, 2216) dans le champ Champ d'extension .
4. Entrez votre numéro d'identification personnel (par exemple, user2216) dans le champ Pin .

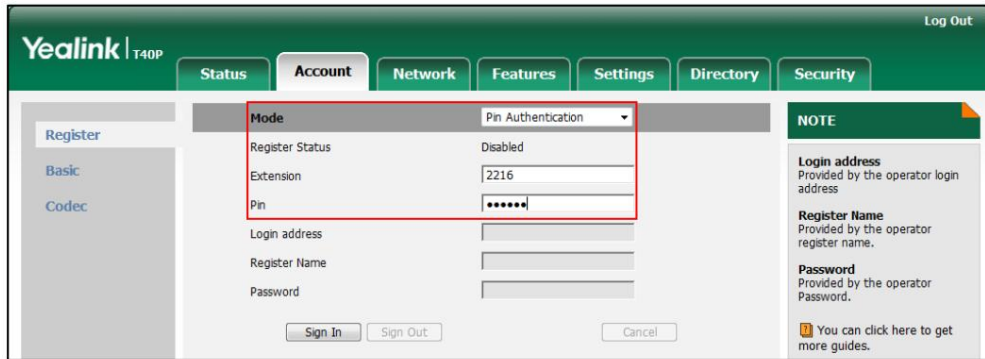

The screenshot shows the Yealink T40P web interface. The 'Account' tab is selected. The 'Mode' dropdown menu is set to 'Pin Authentication'. The 'Extension' field contains the value '2216' and the 'Pin' field contains '*****'. Below these fields are fields for 'Login address', 'Register Name', and 'Password'. At the bottom of the form are 'Sign In', 'Sign Out', and 'Cancel' buttons. A 'NOTE' box on the right side of the page contains the following text: 'Login address: Provided by the operator login address', 'Register Name: Provided by the operator register name.', and 'Password: Provided by the operator Password.' Below the note is a link: 'You can click here to get more guides.'

5. Cliquez sur Connexion pour accepter la modification.

Connexion Web

Vous pouvez vous connecter à votre compte Skype Entreprise Online à l'aide de la méthode de connexion Web, qui vous permet de vous connecter au téléphone avec votre compte Skype Entreprise Online à l'aide d'un navigateur Web. Votre administrateur système vous fournit vos informations de connexion.

Pour configurer la méthode de connexion Web via l'interface utilisateur Web :

1. Cliquez sur Fonctionnalités-> Informations générales.
2. Sélectionnez la valeur souhaitée dans la liste déroulante de connexion Web.

S'il est activé, vous pouvez vous connecter à Skype Entreprise Server à l'aide de la connexion Web méthode.

S'il est désactivé, vous ne pouvez pas vous connecter à Skype Entreprise Server à l'aide de la connexion Web méthode.

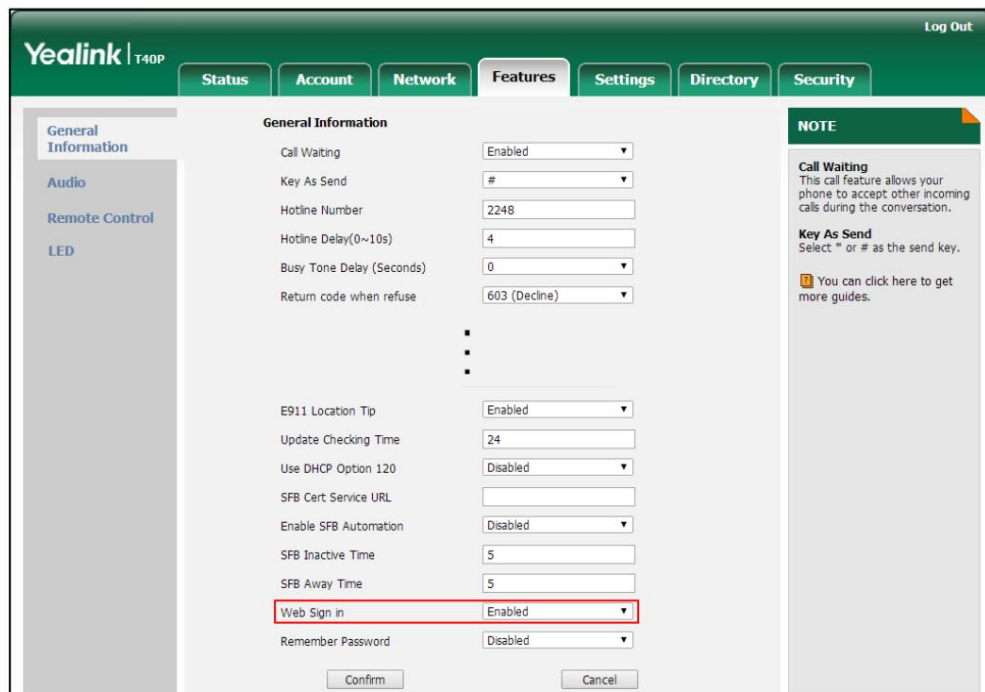

3. Cliquez sur Confirmer pour accepter la modification.

Pour vous connecter à Skype Entreprise Server à l'aide de la méthode de connexion Web via l'utilisateur du téléphone interface:

1. Appuyez sur la touche programmable Connexion .

2. Appuyez sur  ou  pour sélectionner Connexion Web.

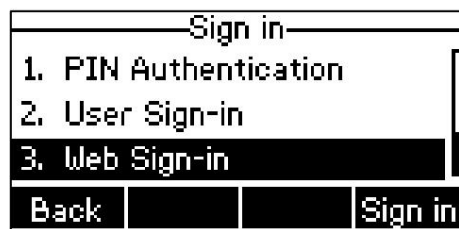

3. Appuyez sur la touche programmable Connexion .

L'écran affichera le code d'appariement et l'URL.

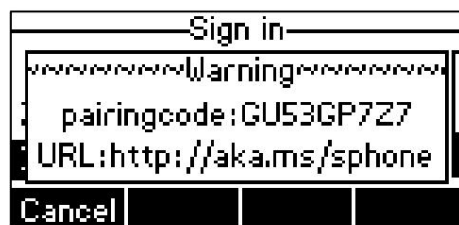

4. Entrez l'URL (par exemple, http://aka.ms/sphone) dans votre navigateur Web.

5. Sur le site Web d'authentification Skype Entreprise, saisissez votre adresse e-mail (par exemple,

zhangdx@example.com) dans le champ Adresse e-mail .

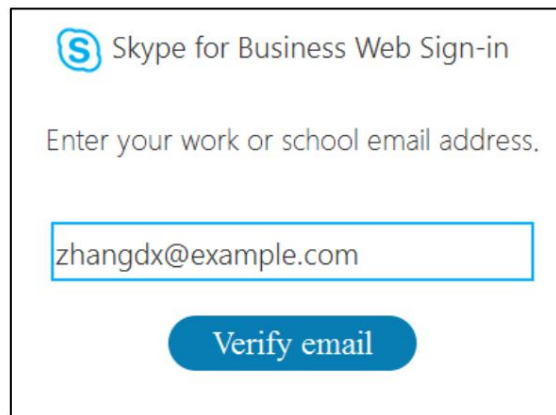

6. Cliquez sur Vérifier l'e-mail pour vérifier la validité de l'adresse e-mail.

L'écran de connexion apparaîtra si l'adresse e-mail est valide.

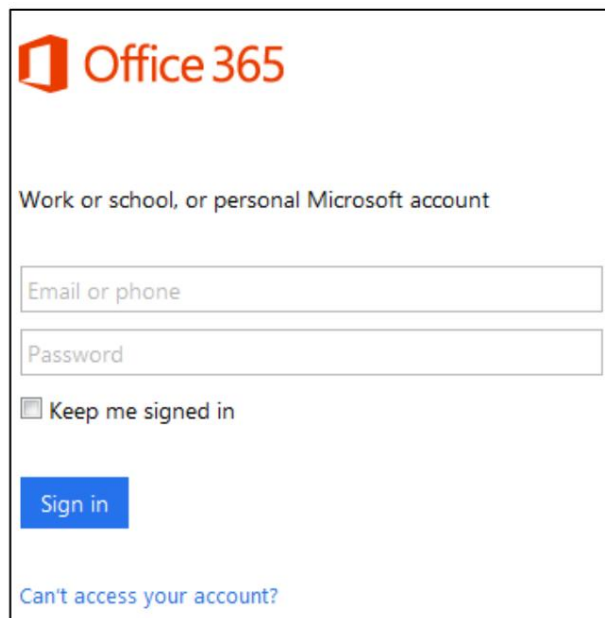

7. Entrez votre compte en ligne et votre mot de passe.

8. (Facultatif) Cochez la case Rester connecté afin de ne pas avoir à saisir de nom d'utilisateur.

mot de passe la prochaine fois.

9. Cliquez sur Se connecter.

10. Entrez le code d'appairage (par exemple, GU53GP27) dans le champ Code .

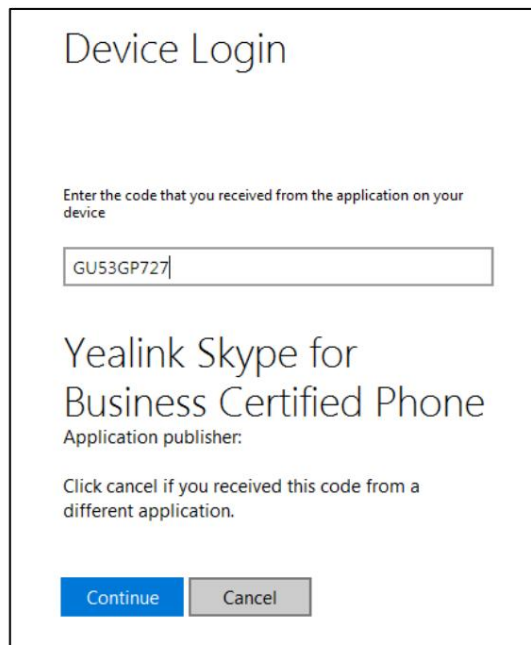

11. Cliquez sur Continuer.

12. Cliquez sur le compte pour vous connecter.

Un message de confirmation s'affiche lorsque votre téléphone se connecte avec succès à Skype pour Entreprise.

Connexion via PC

Lorsque votre téléphone et votre ordinateur sont couplés à l'aide de Better Together over Ethernet (BToE), vous pouvez vous connecter à votre téléphone à l'aide du client Skype Entreprise sur votre ordinateur. Pour plus d'informations, reportez-vous à [Mieux ensemble via Ethernet](#) à la page 151.

Se déconnecter de Skype Entreprise

Pour vous déconnecter de Skype Entreprise Server :

1. Appuyez sur la touche programmable État .

2. Appuyez sur  ou  pour sélectionner Se déconnecter.

Le téléphone se déconnectera du serveur Skype Entreprise.



Une fois déconnecté de Skype Entreprise, les fonctionnalités liées au compte (appel, affichage des contacts Skype Entreprise, calendrier, etc.) ne sont pas disponibles. Cependant, vous pouvez toujours utiliser d'autres fonctionnalités du téléphone.





Déconnexion via l'interface utilisateur Web via le chemin : Compte-> S'inscrire-> Déconnexion .

Changing Presence Status

Une fois connecté avec succès, votre compte et votre statut de présence s'affichent par défaut dans le coin supérieur gauche de l'écran.



Les informations de présence de l'utilisateur sont constamment synchronisées avec Microsoft Skype for Business Server en fonction de divers facteurs. Cependant, vous pouvez modifier vos informations de présence manuellement sur le téléphone. Par exemple, lorsque vous êtes occupé par des urgences, vous pouvez changer votre statut en Do Not Disturb pour éviter d'être dérangé.

Le tableau suivant répertorie l'état que le contact peut modifier sur le téléphone :

Icône	Statut	Description
	Disponible	Le contact est en ligne et disponible pour contacter.
	Occupé	Le contact est disponible mais engagé dans une autre activité. Ces activités comprennent : En appel En conférence
	Ne pas déranger	Si le contact ne veut pas être dérangé et que le MDN est activé, les appelants entendront une tonalité indiquant que le téléphone du contact est occupé. L'appel entrant sera transféré directement vers la messagerie vocale du contact. Le contact peut recevoir uniquement des appels du groupe de travail.
	Je reviens tout de suite	Le contact exerce une autre activité et reviendra prochainement.
	Hors travail	Le contact ne fonctionne pas et n'est pas disponible pour contact.
	Loin	Le contact n'est probablement pas disponible. Ce statut est affiché pour les raisons suivantes : Le téléphone du contact est resté inactif pendant plus que le paramètre de période d'inactivité : 10 minutes par défaut. Le Microsoft Office Outlook du contact le calendrier indique que le contact est hors du bureau. Le contact est temporairement indisponible. Dès que dès qu'une activité est détectée sur le téléphone du contact,

Icône	Statut	Description
		Microsoft Skype Entreprise Serveur réinitialise automatiquement l'état de présence à Disponible.

Pour modifier votre statut de présence :

1. Appuyez sur la touche programmable État .
2. Appuyez sur  ou  pour mettre en évidence le statut souhaité.



3. Appuyez sur la touche programmable OK pour accepter la modification.

L'état de présence sera modifié sur le téléphone et synchronisé avec Skype pour Serveur d'entreprise.

Pour réinitialiser votre statut de présence par défaut :

1. Appuyez sur la touche programmable État .
2. Appuyez sur  ou  pour mettre en surbrillance Réinitialiser l'état.



3. Appuyez sur la touche programmable OK pour accepter la modification.

Votre statut est réinitialisé à « Disponible ».

Toujours en ligne

La fonction Toujours en ligne peut maintenir l'état actuel du téléphone jusqu'à ce que vous changiez manuellement l'état.

Par exemple, l'état actuel du téléphone est disponible, si la fonction toujours en ligne est activée, l'état du téléphone restera disponible jusqu'à ce que vous le modifiez manuellement. Vous pouvez configurer cette fonctionnalité via l'interface utilisateur du téléphone ou l'interface utilisateur Web.

Pour activer l'interface utilisateur toujours en ligne via le téléphone :

1. Appuyez sur Menu->Paramètres-> Paramètres de base->Toujours en ligne.

2. Appuyez sur  ou , ou la touche programmable Changer pour sélectionner Activé dans le champ Toujours en ligne .

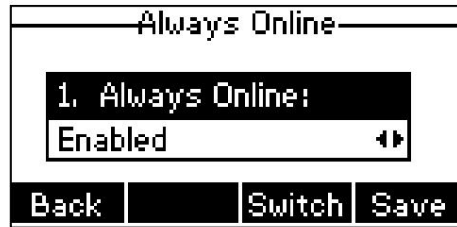

3. Appuyez sur la touche programmable Enregistrer pour accepter la modification ou sur la touche programmable Retour pour annuler.

Toujours en ligne est configurable via l'interface utilisateur Web dans le chemin Compte->Basique->Toujours

En ligne.

Note

Si l'état de votre téléphone est NPD avant de composer un numéro d'urgence, l'état du téléphone deviendra disponible après l'appel d'urgence, même si la fonction toujours en ligne est activée. Pour plus d'informations sur les appels d'urgence, reportez-vous à [Appel d'urgence](#) à la page 69.



Account Lock

Vous pouvez verrouiller votre compte pour empêcher que votre compte soit connecté ou déconnecté de manière aléatoire. Si la fonction de verrouillage de compte est activée, les utilisateurs sont invités à saisir un mot de passe administrateur pour se connecter ou se déconnecter.

Notez que si vous vous connectez à Skype Entreprise Server à l'aide de la méthode de connexion Web de l'utilisateur ou de connexion via PC, la fonctionnalité de verrouillage de compte n'est pas applicable.

La fonctionnalité de verrouillage de compte est désactivée par défaut. Vous pouvez le configurer via l'interface utilisateur du téléphone ou via le Web interface utilisateur.

Pour configurer la fonctionnalité de verrouillage de compte via l'interface utilisateur du téléphone :

1. Appuyez sur Menu->Paramètres-> Paramètres avancés (mot de passe par défaut : admin) ->Verrouillage du compte.
2. Appuyez sur  ou , ou la touche programmable Changer pour sélectionner Activé dans le champ Verrouillage du compte .



3. Appuyez sur la touche programmable Enregistrer pour accepter la modification ou sur la touche programmable Retour pour annuler.

Le verrouillage du compte est configurable via l'interface utilisateur Web sur le chemin Compte->Basique->Compte

Verrouillage.

Pour vous déconnecter lorsque le verrouillage du compte est activé via l'interface utilisateur du téléphone :

1. Appuyez sur la touche programmable État .

2. Appuyez sur  ou  pour sélectionner Se déconnecter.

L'écran s'affichera comme ci-dessous :



3. Saisissez le mot de passe administrateur.
4. Appuyez sur la touche programmable OK pour vous déconnecter.

Pour vous connecter lorsque le verrouillage du compte est activé via l'interface utilisateur du téléphone :

1. Appuyez sur la touche programmable Connexion .
2. Sélectionnez la méthode de connexion souhaitée.
3. Saisissez respectivement les informations d'authentification dans le champ correspondant.
4. Appuyez sur la touche programmable Connexion .

L'écran s'affichera comme ci-dessous :



5. Saisissez le mot de passe administrateur.
6. Appuyez sur la touche écran OK .

- Si la fonction de verrouillage du téléphone est activée, vous accédez à l'écran des paramètres de déverrouillage du code PIN.
- Si la fonction de verrouillage du téléphone est désactivée, vous vous connecterez avec succès.

Pour plus d'informations sur le verrouillage du téléphone, reportez-vous à [Verrouillage du téléphone](#) à la page 38.

Entering Data and Editing Fields







Vous pouvez saisir des données et modifier des champs à l'aide du clavier du téléphone.

Le clavier du téléphone peut fournir différents caractères lors de l'utilisation de la saisie ABC, ABC ou 123.

mode. Vous pouvez modifier les modes de saisie suivants pour saisir des données et modifier des champs sur votre téléphone.

Lorsque le clavier de votre téléphone correspond au mode de saisie, vous pouvez appuyer plusieurs fois sur le clavier pour afficher les options de caractères (ou de chiffres) et arrêter pour sélectionner. Lorsque le caractère (ou les chiffres) que vous souhaitez saisir s'affiche dans le champ, attendez une seconde et saisissez le caractère (ou le chiffre) suivant.













Le tableau suivant répertorie les modes de saisie et les options de caractères (ou de chiffres) pour le clavier :

Clavier \ Mode d'entrée	abc	abc	123
			1
	abc2äæååääääç	ABC2ÄÆÅÅÄÄÇ	2
	def3èéêéëð	DEF3ÈÉÊÉËÐ	3
	ghi4íîï	GHI4ÍÎÏ	4
	jkl5£	JKL5£	5
	mno6öøóóôõñ	MNO6ÖØÓÓÔÕÑ	6
	pqrs7łš	PQRS7Ś	7
	tuv8úúúü	TUV8ÚÚÚÜ	8
	wxyz9ýþ	WXYZ9ŸÞ	9
	espace	espace	0
	*.?!-()@/:_;&%=< >\$#[]{}~^!ç\$#"	*.?!-()@/:_;&%=< >\$#[]{}~^!ç\$#"	*.@+!
	#	#	#

Pour saisir ou modifier des données :

Effectuez l'une des actions suivantes:

Si tu veux	Ensuite vous pouvez
Entrez uniquement des chiffres (1), en majuscules Caractères (A) ou minuscules (a) personnages.	<p>Appuyez une ou plusieurs fois sur une touche du clavier (selon le mode de saisie dans lequel vous vous trouvez) pour saisir les caractères affichés sur la touche du clavier.</p> <p>Vous pouvez appuyer une ou plusieurs fois sur la touche programmable ABC pour basculer entre les entrées majuscules (touche programmable ABC), numériques (touche programmable 123) et minuscules (touche programmable ABC) modes.</p> <p>Par exemple, si le mode de saisie est ABC :</p> <p>- Pour saisir « A », appuyez sur  une fois.</p>

Si tu veux	Ensuite vous pouvez
	<p>- Pour saisir « B », appuyez sur  deux fois rapidement.</p> <p>- Pour saisir « C », appuyez sur  trois fois rapidement.</p> <p>- Pour saisir « ZÄËÄÄÄÄÇ », appuyez sur  plus que trois fois rapidement.</p> <p>Remarque : Lorsque vous êtes en mode de saisie majuscules (touche programmable ABC) ou minuscules (touche programmable abc), n'est pas disponible.</p>
Saisissez des caractères spéciaux.	<p>Appuyez sur la touche du clavier  OU  , ou longue presse  .</p> <p>Pour  Clé:</p> <ul style="list-style-type: none"> - S'il s'agit du mode de saisie majuscule (touche programmable ABC) ou minuscule (touche programmable abc), il fournira le caractère spatial. - S'il s'agit du mode de saisie numérique (touche programmable 123), il ne fournira que le chiffre 0. - Appui long  sur l'écran de pré-numérotation fournir le caractère spécial « + ». <p>Pour  clé:</p> <ul style="list-style-type: none"> - Il ne fournit que le caractère dièse « # ». <p>Pour  clé:</p> <ul style="list-style-type: none"> - S'il s'agit du mode de saisie majuscule (touche programmable ABC) ou minuscule (touche programmable abc), il fournira les caractères spéciaux suivants : * , ' ? ! - () @ / : ; + & % = < > \$ ¥ # [] { } ~ ^ _ ` & # " ' . - S'il s'agit du mode de saisie numérique (touche programmable 123), il fournira les caractères spéciaux suivants : * . @ + \ : .
Supprimez le texte que vous avez saisi.	<p>Presse  ou  pour positionner le curseur à droite du texte que vous souhaitez supprimer, puis appuyez sur la touche Touche programmable Supprimer pour supprimer un caractère à la fois.</p>

Phone Status

Vous pouvez afficher l'état du téléphone via l'interface utilisateur du téléphone ou l'interface utilisateur Web.

Les informations disponibles sur l'état du téléphone comprennent :

État du réseau (par exemple, état IPv4, mode IP, adresse MAC)

État du téléphone (par exemple, nom du produit, matériel, micrologiciel, ID du produit, adresse MAC et appareil statut du certificat)

Informations de localisation (l'emplacement est défini pour aider les intervenants d'urgence)

Licence (état de la licence de l'appareil)

Pour afficher l'état du téléphone via l'interface utilisateur du téléphone :

1. Appuyez sur  , ou appuyez sur Menu->Statut.

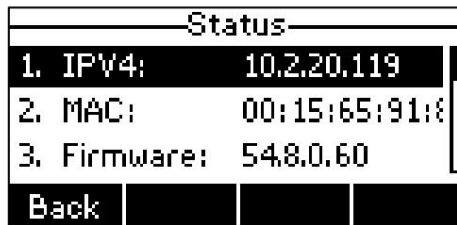

2. Appuyez sur  ou  pour faire défiler la liste et afficher les informations spécifiques.

Pour afficher l'état du téléphone via l'interface utilisateur Web :

1. Ouvrez le navigateur Web sur votre PC.
2. Saisissez l'adresse IP dans la barre d'adresse du navigateur, puis appuyez sur la touche Entrée .
3. Entrez le nom d'utilisateur (admin) et le mot de passe (admin) sur la page de connexion.



4. Cliquez sur Confirmer pour vous connecter.



L'état du téléphone est affiché sur la première page de l'interface utilisateur Web.

The screenshot shows the Yealink T40P web interface. The top navigation bar includes 'Status', 'Account', 'Network', 'Features', 'Settings', 'Directory', and 'Security'. The 'Status' page is active, showing a sidebar with 'Status', 'SFB Status', and 'Memory Info'. The main content area is divided into sections: 'Version' (Firmware Version: 54.8.0.70, Hardware Version: 54.0.0.192.0.0.0), 'Network' (Internet Port: IPv4), 'IPv4' (WAN Port Type: DHCP, WAN IP Address: 10.2.20.119, Subnet Mask: 255.255.255.0, Gateway: 10.2.20.254, Primary DNS: 192.168.1.20, Secondary DNS: 192.168.1.22), and 'Network Common' (MAC Address: 001565918998, Link Status: Connected, Device Type: Bridge). A 'NOTE' box on the right explains the 'Version' and 'Network' sections.

Basic Network Settings

Si votre téléphone ne parvient pas à contacter un serveur DHCP pour une raison quelconque, vous devez configurer les paramètres réseau manuellement. Le téléphone Skype Entreprise prend en charge trois modes IP : IPv4, IPv6 et IPv4 et IPv6.

Pour configurer le mode IP via l'interface utilisateur du téléphone :

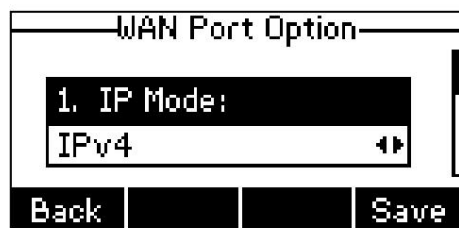

- Appuyez sur Menu->Paramètres-> Paramètres avancés (mot de passe par défaut : admin)
->Réseau-> Port WAN.
- Appuyez sur  ou  pour sélectionner IPv4, IPv6 ou IPv4 et IPv6 dans le champ Mode IP .



- Appuyez sur la touche programmable Enregistrer pour accepter la modification ou sur la touche programmable Retour pour annuler.

Vous pouvez configurer une adresse IPv4 statique pour le téléphone Skype Entreprise. Avant de le configurer, assurez-vous que le mode IP est configuré sur IPv4 ou IPv4 et IPv6.

Pour configurer une adresse IPv4 statique via l'interface utilisateur du téléphone :

- Appuyez sur Menu->Paramètres-> Paramètres avancés (mot de passe par défaut : admin)
->Réseau-> Port WAN.
- Appuyez sur  pour sélectionner IPv4, puis appuyez sur la touche programmable Entrée .
- Appuyez sur  pour sélectionner Client IPv4 statique, puis appuyez sur la touche programmable Entrée .

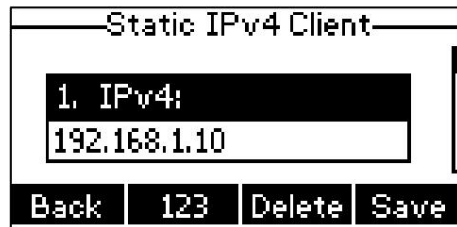

- Entrez la valeur souhaitée dans IPv4, Subnet Mask, Default Gateway, IPv4 Pri.DNS et Champ IPv4 Sec.DNS respectivement.



- Appuyez sur la touche programmable Enregistrer pour accepter la modification ou sur la touche programmable Retour pour annuler.

Vous pouvez configurer une adresse IPv6 statique pour le téléphone Skype Entreprise. Avant de le configurer, assurez-vous que le mode IP est configuré sur IPv6 ou IPv4 & IPv6.

Pour configurer une adresse IPv6 statique via l'interface utilisateur du téléphone :

- Appuyez sur Menu->Paramètres-> Paramètres avancés (mot de passe par défaut : admin)
->Réseau-> Port WAN.
- Appuyez sur  pour sélectionner IPv6, puis appuyez sur la touche programmable Entrée .
- Appuyez sur  pour sélectionner Client IPv6 statique, puis appuyez sur la touche programmable Entrée .
- Entrez la valeur souhaitée dans les champs IPv6 IP, IPv6 IP Prefix, IPv6 Default Gateway, IPv6 Champs Pri.DNS et IPv6 Sec.DNS respectivement.

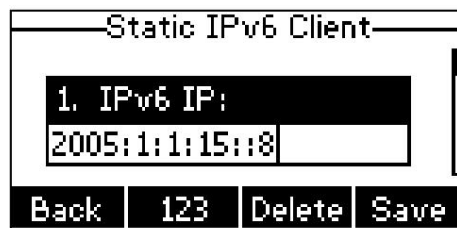

- Appuyez sur la touche programmable Enregistrer pour accepter la modification ou sur la touche programmable Retour pour annuler.

Note

Des paramètres réseau incorrects peuvent entraîner l'inaccessibilité de votre téléphone et peuvent également avoir un impact sur les performances de votre réseau. Pour plus d'informations sur ces paramètres réseau, contactez votre administrateur système.

Idle Screen

Si le téléphone démarre correctement et qu'un utilisateur de Skype Entreprise se connecte à Skype Entreprise.

Business Server sur le téléphone, l'écran de veille s'affichera comme ci-dessous :



L'écran de veille affiche l'étiquette de l'icône de présence, le nom d'utilisateur, l'heure et la date, le compte actuel et quatre touches programmables.

Personnaliser votre téléphone

Vous pouvez personnaliser votre téléphone Skype Entreprise T40P en configurant personnellement certains paramètres, par exemple le contraste, l'heure et la date, les sonneries et le E911. Vous pouvez également gérer le contacts et historique des appels.

Ce chapitre fournit des instructions d'utilisation de base pour personnaliser votre téléphone. Les sujets incluent :

[réglages généraux](#)

[Paramètres audio](#)

[Gestion des contacts](#)

[Gestion de l'historique des appels](#)

[Utilisation du casque](#)

[E911 _](#)

[Composez maintenant](#)

[Clavier en direct](#)

[Ligne d'assistance](#)

[Mode de confidentialité](#)



Si vous avez besoin d'informations supplémentaires ou d'assistance avec votre nouveau téléphone, contactez votre système administrateur.

General Settings

Contraste

Vous pouvez configurer le contraste de l'écran LCD à un niveau confortable. L'intensité du contraste varie de 1 à 10 et l'intensité la plus élevée est de 10.

Pour configurer le contraste via l'interface utilisateur du téléphone :

1. Appuyez sur Menu->Paramètres-> Paramètres de base->Affichage->Contraste.
2. Appuyez sur  ou  , ou la touche programmable Changer pour augmenter ou diminuer l'intensité du contraste.

Le niveau de contraste par défaut est « 6 ».

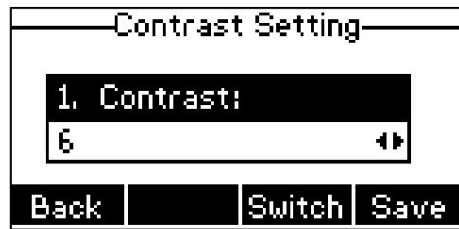



3. Appuyez sur la touche programmable Enregistrer pour accepter la modification ou sur la touche programmable Retour pour annuler.

Le contraste est configurable via l'interface utilisateur Web dans le chemin Paramètres->Préférence->Contraste.

Langue

La langue par défaut de l'interface utilisateur du téléphone est l'anglais. Si la langue de votre navigateur Web n'est pas prise en charge par le téléphone, l'interface utilisateur Web utilisera l'anglais par défaut. Vous pouvez modifier la langue de l'interface utilisateur du téléphone et de l'interface utilisateur Web respectivement.

Pour changer la langue de l'interface utilisateur du téléphone :

1. Appuyez sur Menu->Paramètres-> Paramètres de base->Langue.
2. Appuyez sur  ou  pour sélectionner la langue souhaitée.



3. Appuyez sur la touche programmable Enregistrer pour accepter la modification.

Le texte affiché sur l'interface utilisateur du téléphone passera à la langue sélectionnée.

Pour changer la langue de l'interface utilisateur Web :

1. Cliquez sur Paramètres->Préférence.
2. Sélectionnez la langue souhaitée dans la liste déroulante Langue.

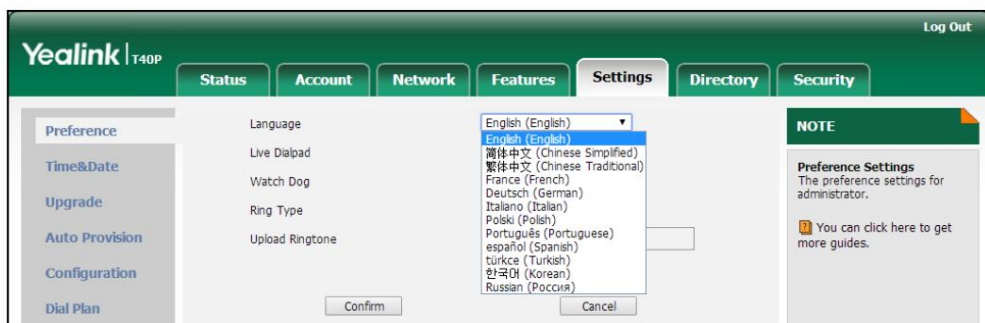



3. Cliquez sur Confirmer pour accepter la modification.

Le texte affiché sur l'interface utilisateur Web changera dans la langue sélectionnée.





Heure et date

L'heure et la date sont affichées sur l'écran LCD lorsque le téléphone est inactif. Vous pouvez configurer le téléphone pour obtenir automatiquement l'heure et la date du serveur SNTP, ou configurer l'heure et la date manuellement. Si le téléphone ne parvient pas à obtenir l'heure et la date du serveur SNTP (Simple Network Time Protocol), contactez votre administrateur système pour plus d'informations.

Pour configurer les paramètres SNTP via l'interface utilisateur du téléphone :

1. Appuyez sur Menu->Paramètres-> Paramètres de base->Heure et date-> Paramètres SNTP.
2. Appuyez sur  ou  , ou la touche programmable Changer pour sélectionner le fuseau horaire qui s'applique à votre région. à partir du champ Fuseau horaire .
Le fuseau horaire par défaut est « +8 ».



3. Entrez les noms de domaine ou les adresses IP des serveurs SNTP dans NTP Server1 et NTP
Champ Server2 respectivement.
4. Appuyez sur  ou  , ou la touche programmable Changer pour sélectionner la valeur souhaitée dans la fenêtre Lumière du jour.
Champ de sauvegarde .
5. Appuyez sur  ou  , ou la touche programmable Changer pour sélectionner le nom du fuseau horaire souhaité dans la
Champ de localisation .
Ce champ apparaît uniquement si le champ Heure d'été est sélectionné sur Automatique.
Le nom du fuseau horaire par défaut est « Chine (Pékin) ».
6. Appuyez sur la touche programmable Enregistrer pour accepter la modification ou sur la touche programmable Retour pour annuler.

Note

Veillez vous référer à [l'Annexe A - Fuseaux horaires](#) pour connaître la liste des fuseaux horaires disponibles sur le téléphone Skype Entreprise.

Pour configurer l'heure et la date manuellement via l'interface utilisateur du téléphone :

1. Appuyez sur Menu->Paramètres-> Paramètres de base->Heure et date->Paramètres manuels.
2. Entrez la date spécifique dans le champ Date (YMD) .



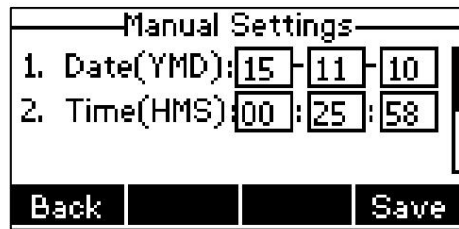

3. Entrez l'heure spécifique dans le champ Heure (HMS) .



4. Appuyez sur la touche programmable Enregistrer pour accepter la modification.

L'heure et la date affichées sur l'écran LCD changeront en conséquence.

Pour configurer le format de date et d'heure via l'interface utilisateur du téléphone :

- Appuyez sur Menu->Paramètres-> Paramètres de base->Heure et date-> Format de l'heure et de la date.
- Appuyez sur  ou , ou la touche programmable Changer pour sélectionner le format d'heure souhaité (12 heures ou 24 heures).
Heure) dans le champ Format de l'heure .
- Appuyez sur  ou , ou la touche programmable Changer pour sélectionner le format de date souhaité dans le menu Date.
Champ de formatage .

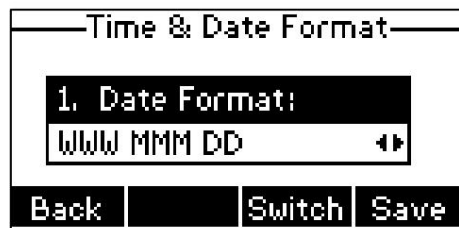

4. Appuyez sur la touche programmable Enregistrer pour accepter la modification ou sur la touche programmable Retour pour annuler.

Il existe 7 formats de date disponibles. Par exemple, pour le format de date « WWW DD MMM », « WWW » représente l'abréviation de la semaine, « DD » représente le jour à deux chiffres et « MMM » représente les trois premières lettres du mois.

Les formats de dates disponibles :

Format de date	Exemple (2016-8-19)
WWW MMM JJ	vendredi 19 août
JJ-MMM-AA	19-août-16
AAAA-MM-JJ	2016-08-19
JJ/MM/AAAA	19/08/2016
MM/JJ/AA	19/08/16
JJ MMM AAAA	19 août 2016
WWW JJ MMM	vendredi 19 août

Le format de l'heure et de la date est configurable via l'interface utilisateur Web dans le chemin Paramètres-> Heure et Date.

Mot de passe administrateur

L'option Paramètres avancés n'est accessible qu'à l'administrateur. Le mot de passe administrateur par défaut est « admin ». Pour des raisons de sécurité, vous devez changer l'administrateur par défaut mot de passe dès que possible.

Pour modifier le mot de passe administrateur via l'interface utilisateur du téléphone :

1. Appuyez sur Menu->Paramètres-> Paramètres avancés (mot de passe par défaut : admin)->Définir le mot de passe.
2. Entrez le mot de passe actuel dans le champ Current PWD .





3. Saisissez le nouveau mot de passe dans le champ Nouveau PWD .
4. Saisissez à nouveau le nouveau mot de passe dans le champ Confirmer le mot de passe .
5. Appuyez sur la touche programmable Enregistrer pour accepter la modification ou sur la touche programmable Retour pour annuler.

Le mot de passe administrateur est configurable via l'interface utilisateur Web sur le chemin Sécurité->Mot de passe.

Clé comme Envoyer

Vous pouvez définir la touche « # » ou la touche « * » pour qu'elle fonctionne comme touche d'envoi lors de la numérotation.

Pour configurer la clé comme envoi via l'interface utilisateur du téléphone :

1. Appuyez sur Menu->Fonctions->Touche comme envoi.
2. Appuyez sur  ou  , ou la touche programmable Changer pour sélectionner # ou * dans le champ Clé comme envoi , ou sélectionnez Désactivé pour désactiver cette fonctionnalité.

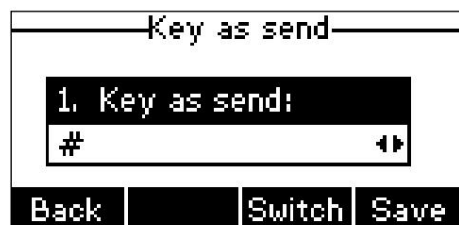

3. Appuyez sur la touche programmable Enregistrer pour accepter la modification ou sur la touche programmable Retour pour annuler.

La clé comme envoi est configurable via l'interface utilisateur Web dans le chemin Fonctionnalités-> Informations générales->Clé comme envoi.

Verrouillage du téléphone

Si Skype Entreprise Server est configuré pour verrouiller de force le téléphone, l'utilisateur peut utiliser la fonction de verrouillage du téléphone pour verrouiller le téléphone afin d'empêcher toute utilisation non autorisée. Et le téléphone Skype Entreprise invitera l'utilisateur à configurer un code PIN de déverrouillage lors de la connexion initiale.



Pour définir le code PIN de déverrouillage :



1. Saisissez le code PIN de déverrouillage (la longueur du code PIN doit être comprise entre 6 et 15) dans le champ Nouveau code PIN .
2. Appuyez sur la touche programmable Suivant , puis saisissez à nouveau le code PIN de déverrouillage dans le champ Confirmer le code PIN .
3. Appuyez sur la touche programmable Enregistrer .

Lorsque le code PIN de déverrouillage est configuré avec succès, vous pouvez effectuer l'une des opérations suivantes pour verrouiller votre téléphone.

- Appui long  pendant deux secondes pour verrouiller le téléphone immédiatement lorsque le téléphone est inactif.

- Appuyez sur Menu->Verrouiller.

- Appuyez sur Menu->Paramètres-> Paramètres de base-> Verrouillage du téléphone.

- Presse  ou  pour sélectionner Verrouiller le téléphone, puis appuyez sur la touche programmable OK .

- Le téléphone sera verrouillé automatiquement lorsqu'il sera inactif pendant la durée indiquée (en secondes). L'heure est configurable sur Skype Entreprise Server uniquement.

Lorsque le téléphone est verrouillé, une icône  apparaît sur l'écran de veille.

Lorsque le téléphone verrouillé passe un appel :

- Vous pouvez décrocher le combiné ou appuyer sur la touche ligne ou appuyer sur la touche haut-parleur pour entrer l'écran de pré-numérotation.

- Vous pouvez appuyer sur la touche programmable Emerg pour sélectionner un numéro d'urgence.

- Lorsque le paramètre DisableHandsetOnLockedMachine est défini sur True sur Skype pour

Business Server, le téléphone verrouillé ne peut passer qu'un appel d'urgence et ne peut pas passer d'autres appels sortants.

Lorsque le paramètre DisableHandsetOnLockedMachine est défini sur False sur Skype Entreprise Server, le téléphone verrouillé peut passer un appel d'urgence et un autre appel sortant.

Par défaut, le téléphone verrouillé ne peut passer qu'un appel d'urgence et ne peut pas passer d'autres appels sortants.

- Vous ne pouvez pas rechercher de contacts sur l'écran de pré-numérotation.

Lorsque le téléphone verrouillé est inactif :

Les touches de ligne, les touches numériques, la touche #, la touche *, la touche de volume, la touche du casque et la touche du haut-parleur sont disponibles et les autres touches du téléphone sont verrouillées.

Lorsque le téléphone verrouillé reçoit un appel entrant :

Vous pouvez répondre, rejeter ou mettre en sourdine uniquement les appels entrants.

Lorsque le téléphone verrouillé participe à un appel :

Vous pouvez uniquement mettre l'appel en attente, mettre fin à l'appel ou composer des numéros d'urgence (le fait que le téléphone puisse passer d'autres appels sortants dépend de la valeur de DisableHandsetOnLockedMachine) .

Note

L'état du téléphone passera à Absent une fois le téléphone verrouillé et le téléphone reviendra à son état précédent une fois déverrouillé. Pour plus d'informations, reportez-vous à [Changement de présence](#) à la page 22.

Pour modifier le code PIN de déverrouillage du téléphone via l'interface utilisateur du téléphone :

1. Appuyez sur Menu->Paramètres-> Paramètres de base-> Verrouillage du téléphone.

2. Appuyez sur  ou  pour sélectionner Modifier le code PIN.



3. Appuyez sur la touche programmable OK .

4. Saisissez le code PIN actuel dans le champ PIN actuel .



5. Saisissez le nouveau code PIN de déverrouillage dans le champ Nouveau code PIN .

6. Saisissez à nouveau le nouveau code PIN de déverrouillage dans le champ Confirmer le code PIN .

7. Appuyez sur la touche programmable Enregistrer pour modifier le code PIN de déverrouillage.

Le code PIN de déverrouillage est configurable via l'interface utilisateur Web dans le chemin Paramètres-> Verrouillage du téléphone.

Note

Le redémarrage d'un téléphone vous fera reconfigurer le code PIN de déverrouillage.

Pour déverrouiller le téléphone via l'interface utilisateur du téléphone :

1. Appuyez sur la touche programmable Déverrouiller ou sur n'importe quelle touche verrouillée, l'écran LCD vous invitera à entrer.

déverrouiller le code PIN.





2. Saisissez le code PIN dans le champ Déverrouiller le code PIN .
3. Appuyez sur la touche programmable OK ou  pour déverrouiller le téléphone.

L'icône  disparaît de l'écran de veille. Vous pouvez à nouveau verrouiller le téléphone.

Note

Vous pouvez également déverrouiller le téléphone par mot de passe administrateur.

Pour désactiver la fonction de verrouillage du téléphone via l'interface utilisateur Web :

1. Appuyez sur Menu->Paramètres-> Paramètres de base-> Verrouillage du téléphone.
2. Appuyez sur  ou  , ou la touche programmable Changer pour sélectionner Désactivé dans le champ Verrouillage du téléphone .

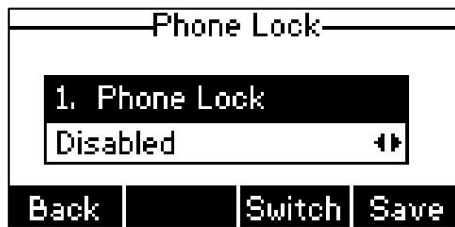

3. Appuyez sur la touche programmable Enregistrer pour accepter la modification.

L'interface utilisateur du téléphone demande « Redémarrer maintenant ? ».

4. Appuyez sur la touche programmable OK .

La fonction de verrouillage du téléphone sera désactivée après un redémarrage.

Le verrouillage du téléphone est configurable via l'interface utilisateur Web dans le chemin Paramètres-> Verrouillage du téléphone.

Mémorisation du mot de passe

Vous pouvez activer la fonction de mémorisation du mot de passe, de sorte qu'une option Mémoriser le mot de passe apparaisse sur l'écran de connexion du téléphone.

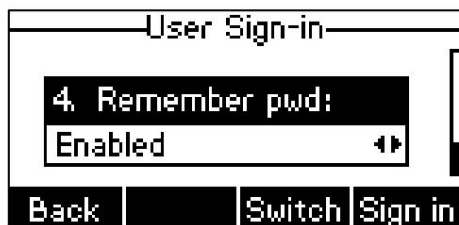

(Méthode de connexion de l'utilisateur)



(Méthode d'authentification par code PIN)

La fonction de mémorisation du mot de passe est désactivée par défaut et elle est configurable uniquement via l'interface utilisateur Web.

Pour configurer la fonction de mémorisation du mot de passe via l'interface utilisateur Web :

1. Cliquez sur Fonctionnalités-> Informations générales.
2. Sélectionnez Activé dans la liste déroulante Mémoriser le mot de passe.

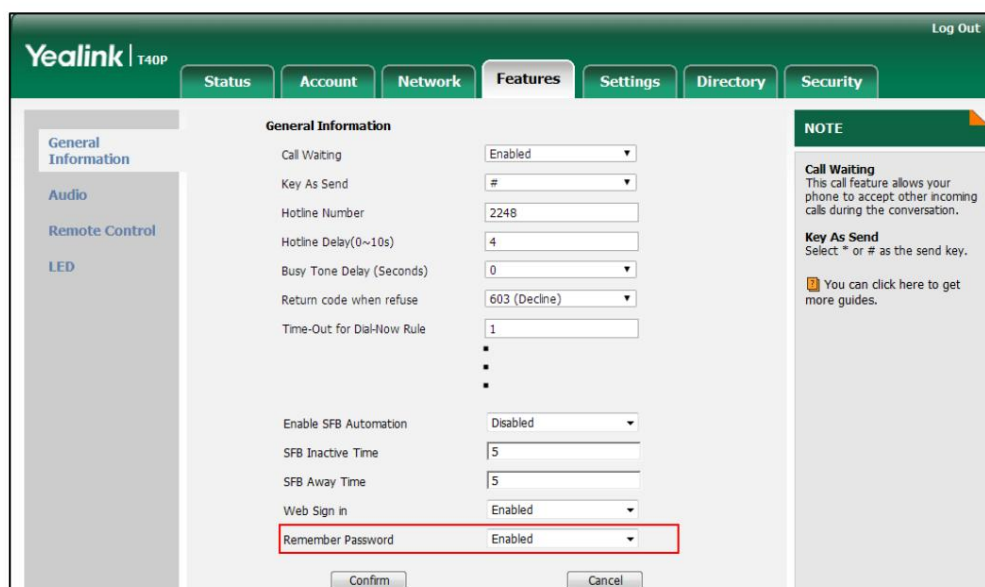

3. Cliquez sur Confirmer pour accepter la modification.

Une boîte de dialogue apparaît pour vous indiquer que cette configuration prendra effet après un redémarrage.

4. Cliquez sur OK pour redémarrer le téléphone.

Audio Settings

Volume

Vous pouvez appuyer sur la touche Volume pour régler le volume de la sonnerie lorsque le téléphone est inactif ou sonne.

Vous pouvez également appuyer sur la touche Volume pour régler le volume du récepteur de l'audio actuellement engagé.

appareil (combiné, haut-parleur ou casque) lorsque le téléphone est en cours d'utilisation.

Pour régler le volume lorsque le téléphone est inactif :

1. Appuyez sur  pour régler le volume de la sonnerie.



Note

Si le volume de la sonnerie est réglé au minimum, le  L'icône apparaîtra sur l'écran LCD.

Pour régler le volume lorsque le téléphone sonne :

1. Appuyez sur  pour régler le volume de la sonnerie.



Pour régler le volume lorsque le téléphone est en cours d'appel :

1. Appuyez sur  pour régler le volume de l'appareil audio actuellement occupé (combiné, haut-parleur ou casque).

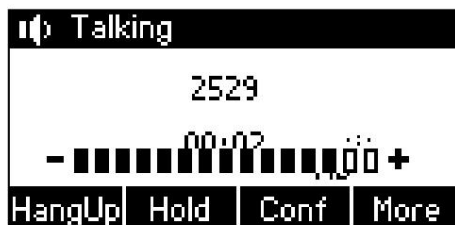



Sonnerie de téléphone

Les sonneries téléphoniques sont utilisées pour indiquer les appels entrants et distinguer votre téléphone de celui de votre voisin.

Pour sélectionner une sonnerie pour le téléphone via l'interface utilisateur du téléphone :

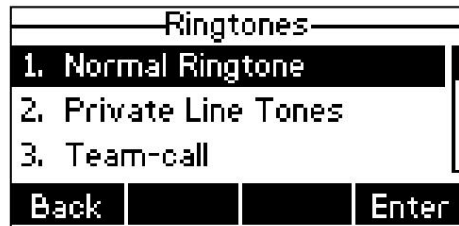
1. Appuyez sur Menu->Paramètres-> Paramètres de base-> Sonneries-> Sonnerie normale.



2. Appuyez sur  ou  pour sélectionner la sonnerie souhaitée.
3. Appuyez sur la touche programmable Enregistrer pour accepter la modification ou sur la touche programmable Retour pour annuler.

La sonnerie du téléphone est configurable via l'interface utilisateur Web sur le chemin

Paramètres->Préférences-> Type de sonnerie.

Pour télécharger une sonnerie personnalisée pour le téléphone via l'interface utilisateur Web :

1. Cliquez sur Paramètres->Préférence.
2. Dans le champ Télécharger la sonnerie , cliquez sur Parcourir... pour localiser un fichier de sonnerie (le format de fichier doit être .wav) de votre système local.

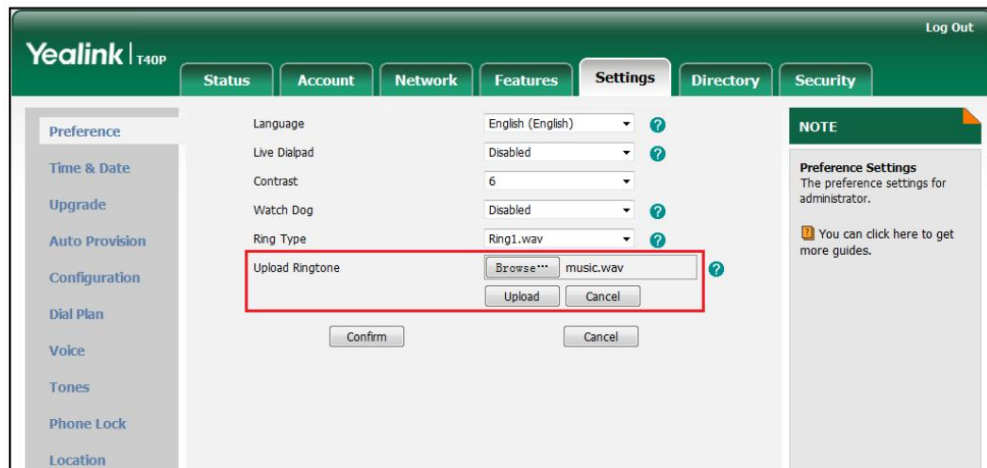

3. Cliquez sur Télécharger pour télécharger le fichier.

La sonnerie personnalisée apparaît dans la liste déroulante Type de sonnerie.

Note

La priorité de la sonnerie pour un appel entrant sur le téléphone est la suivante : Sonnerie du contact (voir [Ajout de contacts locaux](#)) -> Sonnerie du téléphone.

Le fichier de sonnerie personnalisée unique et le total des fichiers de sonnerie personnalisée doivent faire moins de 100 Ko.

Le téléchargement de sonneries personnalisées pour votre téléphone est configurable uniquement via l'interface utilisateur Web.

Contact Management

La liste de l'annuaire téléphonique affiche l'annuaire local et l'annuaire Skype Entreprise. Vous pouvez afficher les informations de contact sur le téléphone.

Note

Skype Entreprise Server et Exchange Server sont intégrés. Vous pouvez rechercher des contacts Outlook sur votre téléphone. Pour plus d'informations, reportez-vous à [Recherche de contacts](#) à la page 59.

Annuaire Skype Entreprise

L'annuaire Skype Entreprise sur votre téléphone affiche tous les contacts Skype Entreprise de votre client Microsoft Skype Entreprise. Vous pouvez stocker jusqu'à 50 contacts Skype Entreprise dans l'annuaire Skype Entreprise de votre téléphone. Vous pouvez afficher les contacts Skype Entreprise sur le téléphone, mais vous ne pouvez pas ajouter, modifier ou supprimer des contacts Skype Entreprise sur le téléphone.

Ajout de contacts Skype Entreprise

Pour ajouter des contacts via le client Skype Entreprise :

1. Saisissez quelques caractères continus du nom du contact ou des numéros continus du numéro de contact dans le champ Rechercher.

Les contacts dont le nom ou le numéro de téléphone correspond aux caractères saisis apparaîtront dans votre liste de contacts.

2. Cliquez avec le bouton droit sur le contact, puis cliquez sur Ajouter à la liste de contacts.

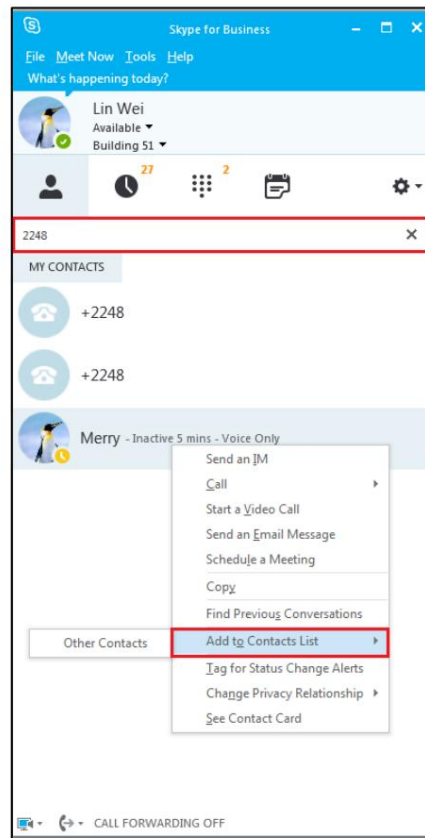

3. Sélectionnez le groupe souhaité.

Le contact est ajouté au groupe sélectionné.

Affichage des contacts Skype Entreprise

Vous pouvez afficher les informations suivantes sur chaque contact sur le téléphone :

L'icône de présence du contact

Le nom du contact

Les informations détaillées du contact (par exemple, nom, adresse mail)

Note

Pour plus d'informations sur l'icône de présence, reportez-vous aux [instructions relatives aux icônes](#) à la page 3.

Pour afficher les contacts Skype Entreprise :

1. Appuyez sur Dir-> Répertoire SFB.







2. Appuyez sur  ou  pour sélectionner le groupe souhaité.

3. Appuyez sur la touche programmable Entrée .

Chaque contact est affiché avec une icône de présence.



4. Appuyez sur  ou  pour mettre en surbrillance le contact souhaité.
5. Appuyez sur la touche programmable Détails pour afficher plus d'informations sur le contact.
6. Appuyez sur  ou  pour faire défiler les informations.

Les informations détaillées (par exemple, nom, statut, adresse et e-mail) du contact apparaissent sur l'écran LCD.



Favoris Skype Entreprise

Vous pouvez ajouter vos contacts Skype Entreprise comme favoris uniquement via votre client Skype Entreprise.

Vous pouvez afficher les favoris Skype Entreprise sur le téléphone.

Ajout des favoris Skype Entreprise

Pour ajouter des contacts comme favoris via le client Skype Entreprise :

1. Cliquez avec le bouton droit sur un contact.

2. Cliquez sur Ajouter aux favoris.

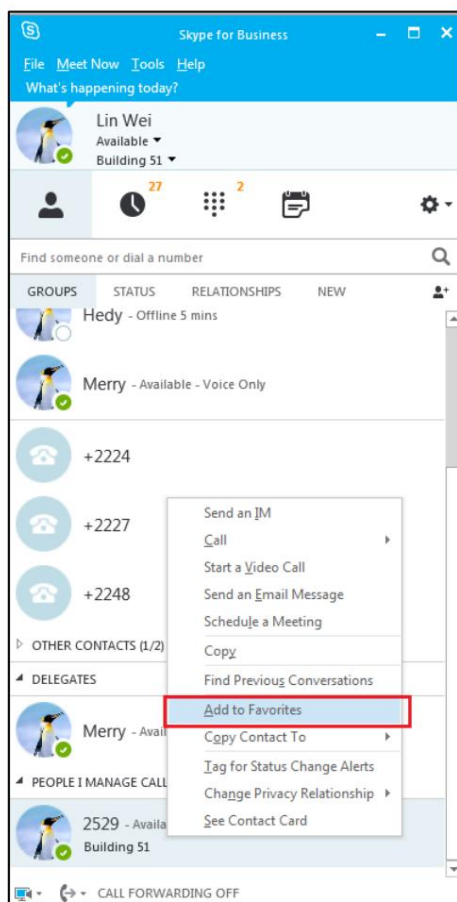



Affichage des favoris Skype Entreprise

Pour afficher les favoris Skype Entreprise :

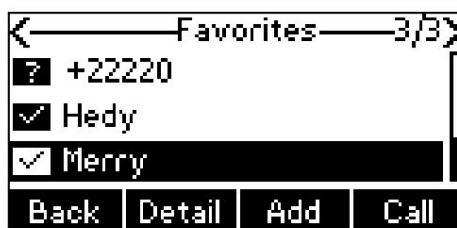
1. Appuyez sur Dir-> Répertoire SFB->Favoris.



2. Appuyez sur  ou  pour mettre en surbrillance le contact souhaité.
3. Appuyez sur la touche programmable Détails pour afficher plus d'informations sur le contact.

Les informations détaillées (par exemple, nom d'affichage, statut, adresse ou e-mail) du contact apparaissent à l'écran.



Annuaire local

Les téléphones Yealink Skype for Business gèrent également un répertoire local. Le répertoire local peut stocker jusqu'à 1 000 contacts. Lors de l'ajout d'un contact au répertoire local, en plus du nom et des numéros de téléphone, vous pouvez également spécifier la sonnerie et le groupe du contact. Les contacts peuvent être ajoutés un par un ou par lots à l'aide d'un fichier de contacts local. Les téléphones Yealink Skype for Business prennent en charge les fichiers de contact au format *.xml et *.csv, mais prennent uniquement en charge le téléchargement au format *.xml pour fichier de contacts locaux.

Ajout de contacts locaux

Vous pouvez ajouter des contacts au répertoire local des manières suivantes :

Manuellement

À partir de l'annuaire Skype Entreprise



Ajouter manuellement des contacts locaux

Pour ajouter manuellement un contact au répertoire local :



1. Appuyez sur Dir->Répertoire local->Tous les contacts.



2. Appuyez sur la touche programmable Ajouter .

3. Appuyez sur  ou  pour saisir le nom, l'adresse, le numéro de bureau, le numéro de portable, un autre numéro, titre et email dans les champs correspondants.



4. Appuyez sur  ou , ou la touche programmable Changer pour sélectionner la sonnerie souhaitée dans le menu Sonnerie. champ.
5. Appuyez sur la touche programmable Enregistrer pour accepter la modification ou sur la touche programmable Retour pour annuler.

Note

Si le nom du contact existe déjà dans le répertoire, l'écran affichera « Le nom du contact existe ! ».





Le répertoire local est configurable via l'interface utilisateur Web sur le chemin Répertoire->Répertoire local .

Ajout de contacts locaux à partir de l'annuaire Skype Entreprise

Pour ajouter un contact local à partir de l'annuaire Skype Entreprise via l'interface utilisateur du téléphone :



1. Appuyez sur Dir-> Répertoire SFB.

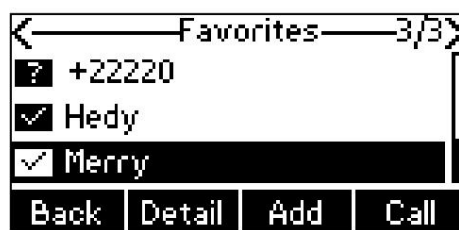

2. Appuyez sur  ou  pour sélectionner le groupe souhaité, puis appuyez sur la touche programmable Entrée .
3. Appuyez sur  ou  pour mettre en surbrillance le contact souhaité.



4. Appuyez sur la touche programmable Ajouter .

5. Appuyez sur  ou  pour modifier les informations de contact.

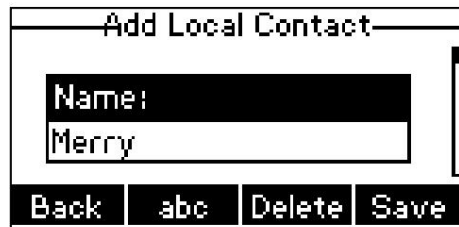

6. Appuyez sur la touche programmable Enregistrer pour ajouter le contact au répertoire local.

Le contact Skype Entreprise est enregistré avec succès dans le répertoire local.

Affichage des contacts locaux

Vous pouvez afficher les informations suivantes sur chaque contact sur le téléphone :

Le nom du contact



Les informations détaillées du contact (par exemple, nom, adresse mail)

Pour afficher le répertoire local :

1. Appuyez sur Dir->Répertoire local.



2. Appuyez sur  ou  pour sélectionner le groupe souhaité.



3. Appuyez sur  ou  pour mettre en surbrillance le contact souhaité.



4. Appuyez sur la touche programmable Option , puis sélectionnez Détails dans la liste d'invites.



Les informations détaillées (par exemple, nom, adresse, numéro de bureau, numéro de portable, autre numéro, titre et e-mail) du contact apparaissent à l'écran.



5. Appuyez sur  ou  pour voir le détail.

Modification des contacts locaux

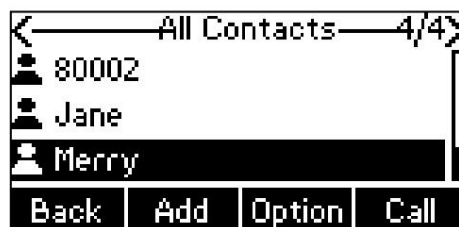

Pour modifier un contact dans le répertoire local :

1. Appuyez sur Dir->Répertoire local.
2. Sélectionnez le groupe souhaité, puis appuyez sur la touche programmable Entrée .
3. Appuyez sur  ou  pour mettre en surbrillance le contact souhaité.



4. Appuyez sur la touche programmable Option , puis sélectionnez Détails dans la liste d'invites.



5. Appuyez sur  ou  pour mettre en surbrillance les informations de contact, puis les modifier.

Vous pouvez modifier le nom, l'adresse, le numéro de bureau, le numéro de portable, un autre numéro, le titre et l'e-mail dans les champs correspondants.





6. Appuyez sur la touche programmable Enregistrer pour accepter la modification ou sur la touche programmable Retour pour annuler.

Le répertoire local est configurable via l'interface utilisateur Web sur le chemin Répertoire->Répertoire local .

Suppression de contacts locaux

Pour supprimer un contact du répertoire local :

1. Appuyez sur Dir->Répertoire local.
2. Sélectionnez le groupe souhaité, puis appuyez sur la touche programmable Entrée .
3. Appuyez sur  ou  pour mettre en surbrillance le contact souhaité.
4. Appuyez sur la touche programmable Option , puis sélectionnez Supprimer dans la liste d'invites.



L'écran LCD demande « Supprimer l'élément sélectionné ? ».



5. Appuyez sur la touche programmable OK pour confirmer la suppression ou sur la touche programmable Annuler pour annuler.

Vous pouvez également supprimer tous les contacts en appuyant sur la touche programmable Option , puis en sélectionnant Supprimer tout.

La suppression d'un contact ou de tous les contacts est configurable via l'interface utilisateur Web au niveau du chemin Répertoire-> Répertoire local.

Importer/Exporter des listes de contacts

Vous pouvez gérer le répertoire local de votre téléphone via l'interface utilisateur du téléphone ou l'interface utilisateur Web. Mais vous ne pouvez importer ou exporter la liste de contacts que via l'interface utilisateur Web.

Pour importer un fichier de liste de contacts XML via l'interface utilisateur Web :

1. Cliquez sur Répertoire-> Répertoire local.

2. Cliquez sur Parcourir... pour localiser un fichier de liste de contacts (le format de fichier doit être *.xml) à partir de votre système.

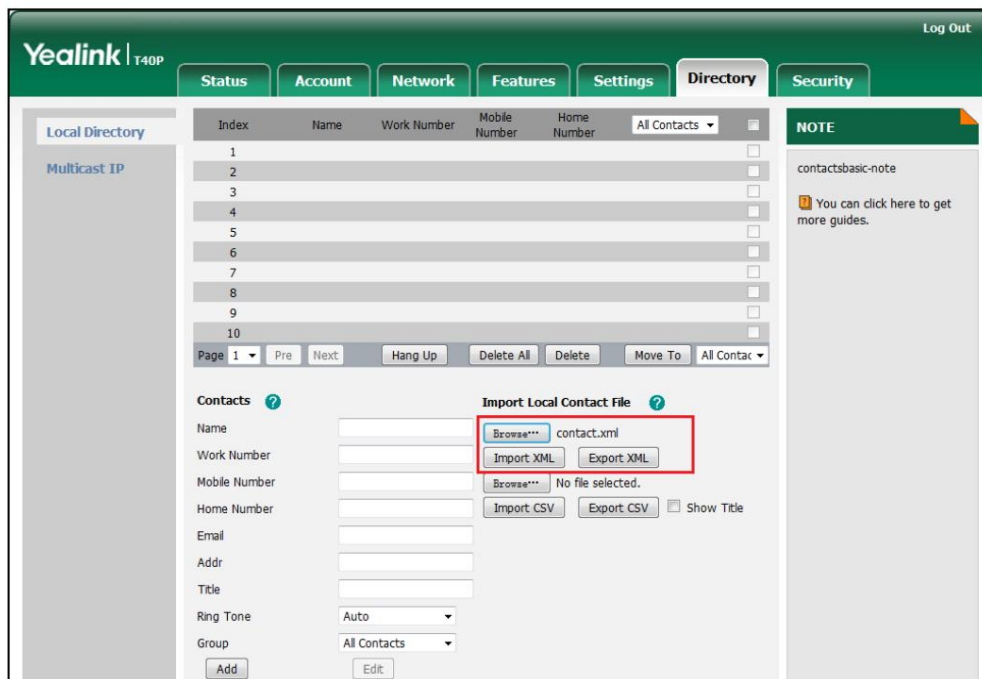

3. Cliquez sur Importer XML pour importer la liste de contacts.

L'interface utilisateur Web affiche le message « Le contact d'origine sera couvert, continuer ? ».

4. Cliquez sur OK pour terminer l'importation de la liste de contacts.

Pour importer un fichier de liste de contacts CSV via l'interface utilisateur Web :

1. Cliquez sur Répertoire-> Répertoire local.
2. Cliquez sur Parcourir... pour localiser un fichier de liste de contacts (le format de fichier doit être *.csv) à partir de votre système.
3. (Facultatif) Cochez la case Afficher le titre .

Cela empêchera d'importer le titre des coordonnées qui se trouvent sur la première ligne du fichier CSV.

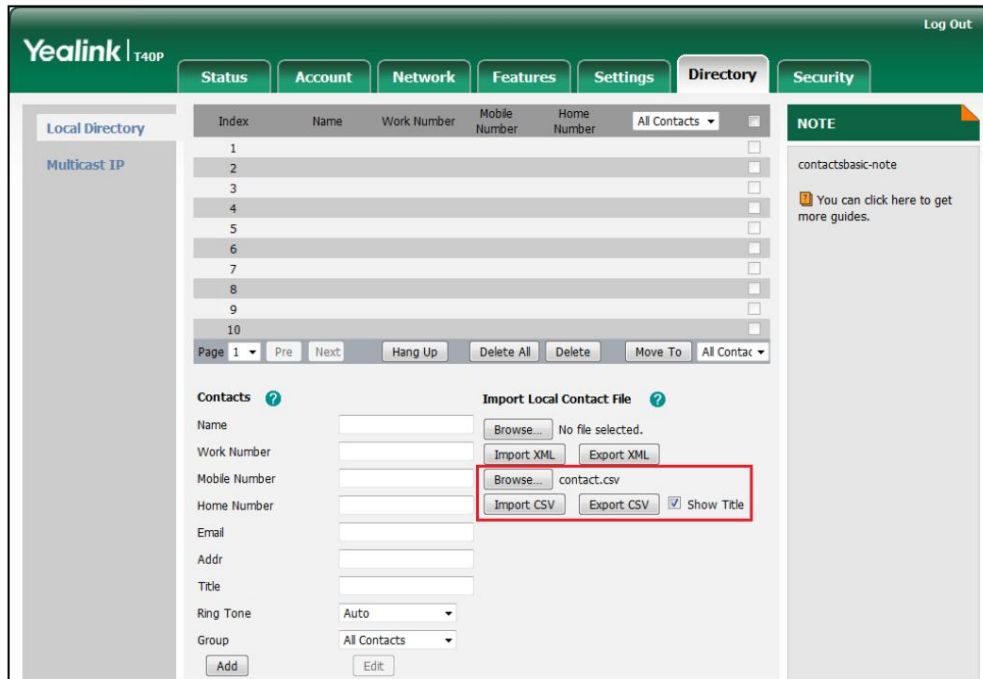

4. Cliquez sur Importer CSV pour importer la liste de contacts.

5. (Facultatif) Cochez la case radio On dans le champ Del Oldcontact .

Il supprimera tous les contacts existants lors de l'importation de la liste de contacts.

6. Sélectionnez les informations de contact que vous souhaitez importer dans le répertoire local à partir de la liste déroulante de l'index.

Au moins un élément doit être sélectionné pour être importé dans le répertoire local.

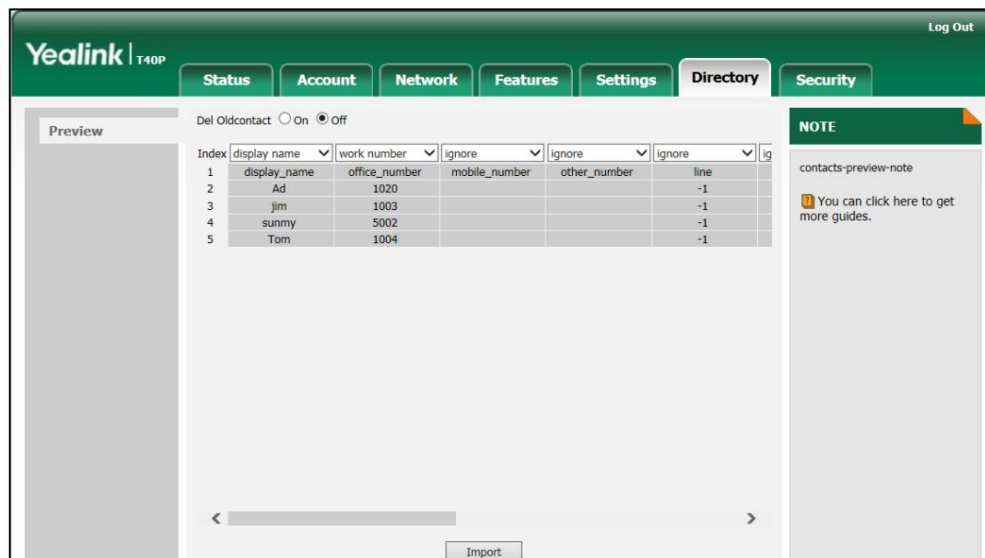

7. Cliquez sur Importer pour terminer l'importation de la liste de contacts.

Pour exporter une liste de contacts via l'interface utilisateur Web :

1. Cliquez sur Répertoire-> Répertoire local.
2. Cliquez sur Exporter XML (ou Exporter CSV).
3. Cliquez sur Enregistrer pour enregistrer la liste de contacts sur votre système local.

Favoris locaux

Les favoris sont les contacts de votre répertoire que vous appelez le plus souvent. Vous pouvez attribuer un numéro de priorité à un favori.

Les favoris locaux s'affichent consécutivement en fonction de leur numéro de priorité, et le contact portant le numéro le plus bas s'affiche en premier.



Ajout de favoris locaux

Vous pouvez ajouter les favoris locaux manuellement ou ajouter des contacts locaux comme favoris.



Pour ajouter un favori local via l'interface utilisateur du téléphone :

1. Appuyez sur Dir-> Répertoire local->Favoris.





2. Appuyez sur la touche programmable Ajouter .
3. Appuyez sur  ou  pour saisir le nom du contact, l'adresse, le numéro de bureau, le numéro de portable, autre numéro, titre et email dans les champs correspondants.

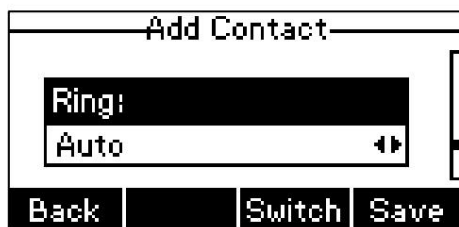

4. Appuyez sur  ou  , ou la touche programmable Changer pour sélectionner la sonnerie souhaitée dans le menu Sonnerie. champ.



5. Appuyez sur  ou  , ou la touche programmable Changer pour sélectionner le numéro de priorité souhaité dans la liste

Champ prioritaire .

La valeur valide du numéro de priorité est comprise entre Aucune et 15 et la priorité la plus basse est Aucune.

Le contact avec le numéro de priorité le plus bas s'affiche en premier.





6. Appuyez sur la touche programmable Enregistrer pour accepter la modification ou sur la touche programmable Retour pour annuler.

L'ajout d'un favori local est configurable via l'interface utilisateur Web dans le chemin Répertoire->Répertoire local .

Pour ajouter un contact local comme favori local via l'interface utilisateur du téléphone :

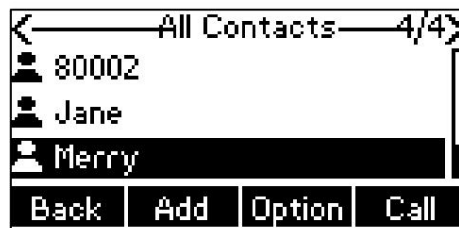

1. Appuyez sur Dir->Répertoire local->Tous les contacts.

2. Appuyez sur  ou  pour mettre en surbrillance le contact souhaité.





3. Appuyez sur la touche programmable Option , puis sélectionnez Détails dans la liste d'invites.



4. Appuyez sur  ou  , ou la touche programmable Changer pour sélectionner Favoris dans le champ Groupe .



5. Appuyez sur  ou  , ou la touche programmable Changer pour sélectionner le numéro de priorité souhaité dans la liste
Champ prioritaire .

6. Appuyez sur la touche programmable Enregistrer pour accepter la modification ou sur la touche programmable Retour pour annuler.

Le contact local est enregistré avec succès dans les favoris locaux.



L'ajout d'un contact local en tant que favori local est configurable via l'interface utilisateur Web sur le chemin Répertoire->Répertoire local .

Affichage des favoris locaux

Pour afficher les favoris locaux :

1. Appuyez sur Dir-> Répertoire local->Favoris.



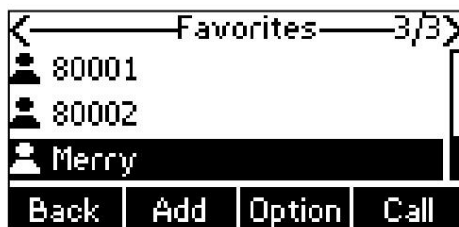

2. Appuyez sur  ou  pour mettre en surbrillance le contact souhaité.



3. Appuyez sur la touche programmable Option , puis sélectionnez Détails dans la liste d'invites.

Les informations détaillées (par exemple, nom, adresse, numéro de bureau, numéro de portable, autre numéro, titre et e-mail) du contact apparaissent à l'écran.



4. Appuyez sur  ou  pour voir le détail.





Réorganisation des favoris locaux

Pour réorganiser vos favoris locaux, attribuez au favori local un numéro de priorité différent.

Pour réorganiser vos favoris locaux :

1. Appuyez sur Dir-> Répertoire local->Favoris.



2. Appuyez sur  ou  pour mettre en surbrillance le contact souhaité.
3. Appuyez sur la touche programmable Option , puis sélectionnez Détails dans la liste d'invites.
4. Appuyez sur  ou  , ou la touche programmable Changer pour sélectionner le numéro de priorité souhaité dans la liste Champ prioritaire .





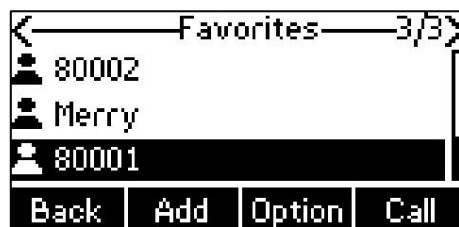

5. Appuyez sur la touche programmable Enregistrer pour accepter la modification ou sur la touche programmable Retour pour annuler.

Le téléphone utilise le nouveau numéro prioritaire pour commander le favori.







Passer des appels à des contacts

Pour passer un appel depuis le répertoire :

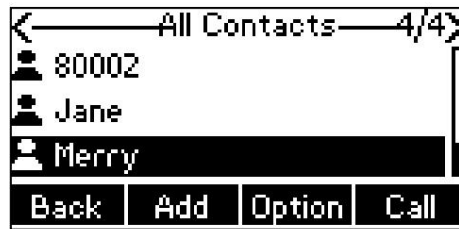
1. Appuyez sur la touche programmable Dir .
2. Appuyez sur  ou  pour sélectionner le groupe souhaité, puis appuyez sur la touche programmable Entrée .
3. Appuyez sur  ou  pour mettre en surbrillance le contact souhaité.
4. Appuyez sur la touche programmable Appeler .

Si un contact n'a qu'un seul numéro, le numéro du contact sera composé directement.



Si un contact possède plusieurs numéros, vous pouvez appuyer sur  ou  pour sélectionner le souhaité numéro, puis appuyer sur la touche programmable Appeler ou appuyer sur .

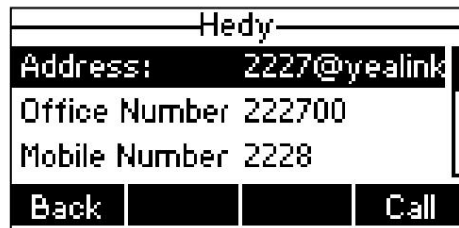

Recherche de contacts

Vous pouvez rechercher les contacts sur l'écran de pré-numérotation ou dans l'annuaire Skype Entreprise.



Sur l'écran de pré-numérotation, vous pouvez rechercher des contacts Skype Entreprise, des contacts locaux et les contacts Microsoft Outlook.

Dans l'annuaire Skype Entreprise, vous pouvez uniquement rechercher des contacts Skype Entreprise.

Pour rechercher des contacts sur l'écran de pré-numérotation :

1. Appuyez sur les touches du clavier pour saisir les premiers caractères continus du nom du contact ou le numéro de contact.

Le téléphone effectue une recherche intelligente (par exemple, appuyez sur la touche numérique 2 pour rechercher les lettres « 2, a, b et c »).

Les entrées dont le nom ou le numéro de téléphone correspond aux caractères saisis apparaîtront sur l'écran. Vous pouvez appuyer  ou  pour faire défiler jusqu'au contact souhaité, puis passer un appel au contact.



Pour rechercher des contacts dans l'annuaire Skype Entreprise :

1. Appuyez sur Dir-> Répertoire SFB.



2. Appuyez sur la touche programmable Rechercher .

3. Saisissez les premiers caractères continus du nom du contact ou du numéro du contact. (par exemple, appuyez sur la touche numérique 5 pour rechercher la lettre « 5, j, k et l »). Les entrées dont le nom ou le numéro de téléphone correspond aux caractères saisis apparaîtront sur l'écran LCD.



Vous pouvez également configurer le téléphone Skype Entreprise pour rechercher des contacts après l'heure indiquée sur l'écran de pré-numérotation.

Pour configurer le délai de recherche de numérotation via l'interface utilisateur Web :

1. Cliquez sur Fonctionnalités-> Informations générales.
2. Entrez la valeur souhaitée (en secondes) dans le champ Délai de recherche de numérotation .

La valeur par défaut est « 1 ».

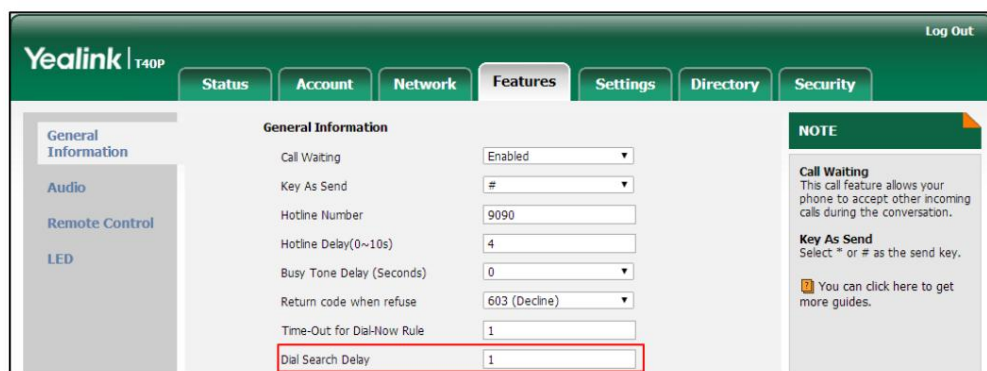

3. Cliquez sur Confirmer pour accepter la modification.

Note



La fonction de délai de recherche de numérotation est configurable via l'interface utilisateur Web uniquement.

Call History Management

Le téléphone Skype Entreprise T40P conserve des listes d'historique d'appels des appels manqués, des appels reçus, des appels passés et des appels transférés. L'historique des appels peut stocker 100 enregistrements. Vous pouvez afficher l'historique des appels, passer un appel ou supprimer une entrée de la liste de l'historique des appels.

La fonction d'enregistrement de l'historique est activée par défaut. Si vous ne souhaitez pas enregistrer l'historique des appels, vous pouvez désactiver la fonctionnalité.

Pour désactiver l'enregistrement de l'historique via l'interface utilisateur du téléphone :

1. Appuyez sur Menu->Fonctions-> Paramètres de l'historique.
2. Appuyez sur  ou  , ou la touche programmable Changer pour sélectionner Désactivé dans l' historique. champ.







3. Appuyez sur la touche programmable Enregistrer pour accepter la modification ou sur la touche programmable Retour pour annuler.

Pour afficher l'historique des appels :

1. Appuyez sur la touche programmable Historique .

L'écran LCD affiche tous les enregistrements d'appels.



2. Appuyez sur  ou  pour basculer entre Tous les appels, Appels manqués, Appels passés, Appels reçus et les listes d'appels renvoyés .
3. Appuyez sur  ou  pour sélectionner l'entrée souhaitée.
4. Appuyez sur la touche programmable Détails .



Les informations détaillées de l'entrée apparaissent sur l'écran LCD.



Note

Le téléphone Skype Entreprise T40P ne prend pas en charge la synchronisation de l'historique des appels à partir du serveur Exchange.



Pour passer un appel à partir de la liste de l'historique des appels :

1. Appuyez sur la touche programmable Historique .
2. Appuyez sur  ou  pour basculer entre Tous les appels, Appels manqués, Appels passés, Appels reçus et les listes d'appels renvoyés .



3. Appuyez sur  ou  pour sélectionner l'entrée souhaitée.
4. Appuyez sur la touche programmable Appeler .

Pour supprimer un contact de la liste de l'historique des appels :

1. Appuyez sur la touche programmable Historique .
2. Appuyez sur  ou  pour basculer entre Tous les appels, Appels manqués, Appels passés, Appels reçus et les listes d'appels renvoyés .



3. Appuyez sur  ou  pour sélectionner l'entrée souhaitée.
4. Appuyez sur la touche programmable Supprimer pour supprimer l'entrée.

Headset Use

Si vous souhaitez utiliser un casque, connectez physiquement votre casque et activez le mode casque pour

utiliser. Pour plus d'informations sur la connexion physique d'un casque, reportez-vous à [Installation du téléphone](#) sur

page 12.

Activation/Désactivation du mode casque

Pour activer le mode casque :

1. Appuyez sur  au téléphone.

Appuyez sur la touche de ligne ou sur la touche programmable Répondre pour répondre à un appel entrant. L'appel sera connecté automatiquement à votre casque.

Entrez le numéro souhaité, puis appuyez sur la touche programmable Appeler, le téléphone passera alors automatiquement un appel à l'aide du casque. Pour plus d'informations sur l'utilisation du casque pour passer un appel, reportez-vous à [Passer des appels](#) à la page 80.

Pour désactiver le mode casque :

1. Appuyez sur  encore une fois au téléphone.

Le mode casque est désactivé.

Casque avant

Vous pouvez utiliser le casque en priorité lorsque la fonction de priorité au casque est activée. Cette fonctionnalité est particulièrement utile pour les utilisateurs de casque permanents ou à temps plein.

Pour activer le casque avant via l'interface utilisateur Web :

1. Cliquez sur Fonctionnalités-> Informations générales.

- Sélectionnez Activé dans la liste déroulante de Headphone Prior.

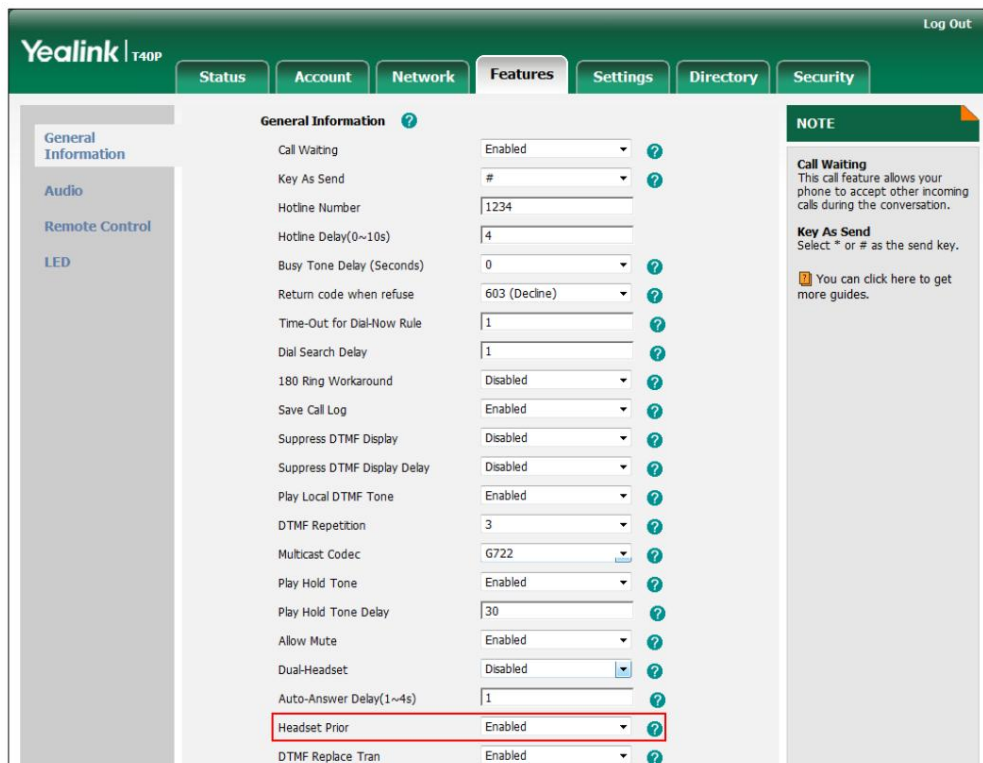

- Cliquez sur Confirmer pour accepter la modification.

Pour utiliser la fonction casque antérieur, vous devez activer le mode casque à l'avance :

- Connectez physiquement le casque.
- Appuyez sur  pour activer le mode casque.

Note

Si le mode casque préalable est activé, le mode casque ne sera pas désactivé tant que vous n'appuierez pas à nouveau sur la touche HEADSET .

Si le mode casque est désactivé, le mode casque peut être désactivé en appuyant sur la touche haut-parleur ou sur la touche HEADSET .

Le casque Prior est configurable via l'interface utilisateur Web uniquement.

Double casque

Vous pouvez utiliser deux casques lorsque vous activez le double casque. Pour utiliser cette fonctionnalité, vous devez connecter physiquement les casques respectivement à la prise casque et à la prise combiné. Une fois que le téléphone se connecte à un appel, le casque connecté à la prise casque aura des capacités duplex intégral, tandis que celui connecté à la prise combiné ne pourra qu'écouter.

Pour activer le double casque via l'interface utilisateur Web :

- Cliquez sur Fonctionnalités-> Informations générales.

2. Sélectionnez Activé dans la liste déroulante Double casque.

The screenshot shows the Yealink T40P web interface with the 'Features' tab selected. The 'General Information' section contains various settings, with 'Dual-Headset' highlighted in red and set to 'Enabled'. A 'NOTE' section on the right provides additional information about 'Call Waiting' and 'Key As Send'.

Feature	Value
Call Waiting	Enabled
Key As Send	#
Hotline Number	1234
Hotline Delay(0~10s)	4
Busy Tone Delay (Seconds)	0
Return code when refuse	603 (Decline)
Time-Out for Dial-Now Rule	1
Dial Search Delay	1
180 Ring Workaround	Disabled
Save Call Log	Enabled
Suppress DTMF Display	Disabled
Suppress DTMF Display Delay	Disabled
Play Local DTMF Tone	Enabled
DTMF Repetition	3
Multicast Codec	G722
Play Hold Tone	Enabled
Play Hold Tone Delay	30
Allow Mute	Enabled
Dual-Headset	Enabled
Auto-Answer Delay(1~4s)	1
Headset Prior	Enabled
DTMF Replace Tran	Enabled

NOTE

Call Waiting
This call feature allows your phone to accept other incoming calls during the conversation.

Key As Send
Select * or # as the send key.

You can click here to get more guides.

3. Cliquez sur Confirmer pour accepter la modification.

Note

Le double casque est configurable via l'interface utilisateur Web uniquement.

E911

E911 (Enhanced 911) est une technologie de localisation qui permet à l'appelé d'identifier l'emplacement géographique de l'appelant. Par exemple, si un appelant passe un appel d'urgence au E911, la fonction extrait les informations de l'appelant pour que le service de police puisse identifier immédiatement l'emplacement de l'appelant.

Conseil de localisation E911

L'administrateur système configure l'emplacement géographique des utilisateurs sur Skype Entreprise Server. Une fois l'utilisateur connecté, l'emplacement géographique est téléchargé sur le téléphone. Si l'emplacement géographique n'est pas fourni par le serveur, une astuce de localisation E911 apparaîtra pour avertir l'utilisateur que l'emplacement du téléphone n'est pas défini.

Pour configurer l'astuce de localisation E911 via l'interface utilisateur Web :

1. Cliquez sur Fonctionnalités-> Informations générales.
2. Sélectionnez la valeur souhaitée dans la liste déroulante du conseil de localisation E911.

Selon votre sélection :

- Si vous sélectionnez Activé :

Lorsque l'emplacement n'est pas défini, la notification d'emplacement dépend de la configuration sur Skype Entreprise Server.

- Si vous sélectionnez Désactivé :

Lorsque l'emplacement n'est pas défini, l'écran LCD ne demande pas de notification d'emplacement.

Pour plus d'informations, reportez-vous à [Notification de localisation](#) à la page 66.

The screenshot shows the 'Features' configuration page for a Yealink T40P phone. The 'E911 Location Tip' setting is highlighted with a red box and is currently set to 'Enabled'. Other settings include 'Call Waiting' (Enabled), 'Key As Send' (set to '#'), 'Hotline Number' (empty), 'Hotline Delay(0~10s)' (4), 'Busy Tone Delay (Seconds)' (0), 'Return code when refuse' (603 (Decline)), 'Diversion/History-Info' (Enabled), 'Auto-Logout Time(1~1000min)' (5), 'Call Number Filter' (empty), 'Voice Mail Tone' (Enabled), 'DHCP Hostname' (SIP-T40P), 'Update Checking Time' (24), 'Use DHCP Option 120' (Disabled), 'SFB Cert Service URL' (empty), 'Enable SFB Automation' (Disabled), 'SFB Inactive Time' (5), 'SFB Away Time' (5), 'Web Sign in' (Enabled), 'Remember Password' (Disabled), and 'History Record Contacts Avatar' (Enabled). A 'NOTE' section on the right explains the 'Call Waiting' and 'Key As Send' features.

3. Cliquez sur Confirmer pour accepter la modification.

Note

Lorsque l'emplacement est défini, que l'astuce de localisation E911 soit activée ou désactivée, l'écran LCD ne demandera pas de notification de localisation.

La fonction d'indication de localisation E911 est configurable via l'interface utilisateur Web uniquement.

Notification de localisation

Lorsque la fonction d'indication de localisation E911 est activée et que l'emplacement du téléphone n'est pas défini, l'emplacement la notification affichée sur le téléphone dépend de la configuration sur Skype Entreprise Serveur.

a) Lorsque le paramètre Emplacement requis est défini sur Oui sur Skype Entreprise Server, le

L'écran LCD s'affiche comme ci-dessous après la connexion :



Vous pouvez effectuer l'une des opérations suivantes :

- Appuyez sur la touche programmable Ignorer .

Le téléphone reviendra à l'écran de veille.

- Appuyez sur la touche programmable Modifier .

Le téléphone entrera dans l' écran de modification de l'emplacement .

b) Lorsque le paramètre Emplacement requis est défini sur Disclaimer sur Skype Entreprise

Serveur, l'écran LCD s'affiche comme ci-dessous après la connexion :

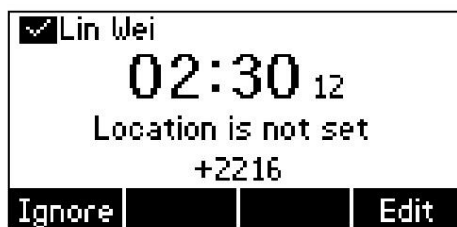

Vous pouvez effectuer l'une des opérations suivantes :

- Appuyez sur la touche programmable Ignorer .

Le téléphone affichera la clause de non-responsabilité configurée sur Skype Entreprise Server.

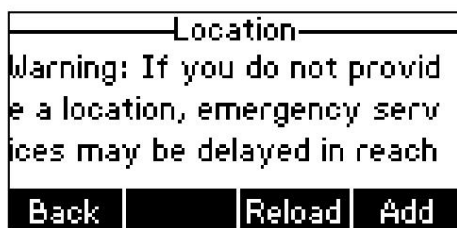

Vous pouvez appuyer sur la touche programmable Retour pour revenir à l'écran de veille ou appuyer sur la touche programmable Ajouter.

pour accéder à l' écran de modification de l'emplacement .

- Appuyez sur la touche programmable Modifier .

Le téléphone entrera dans l'écran de modification de l'emplacement.



- c) Lorsque le paramètre Emplacement requis est défini sur Non sur Skype Entreprise Server, le
L'écran LCD s'affiche comme ci-dessous après la connexion :



Ajout des informations de localisation

Vous pouvez ajouter les informations de localisation de l'une des deux manières suivantes :

Rechargez les informations de localisation à partir de Skype Entreprise Server.

Ajoutez les informations de localisation manuellement.

Rechargement des informations de localisation à partir de Skype Entreprise Server

L'administrateur réseau configure la localisation géographique sur Skype Entreprise Server pour le téléphone. Une fois le téléphone connecté ou redémarré, la localisation géographique est téléchargée automatiquement. Le téléphone mettra automatiquement à jour la position géographique toutes les 4 heures. Si la localisation géographique configurée sur le serveur est mise à jour, vous pouvez également la recharger manuellement via l'interface utilisateur du téléphone.

Pour recharger les informations de localisation via l'interface utilisateur du téléphone :

1. Appuyez sur Menu->Paramètres-> Paramètres de base->Emplacement.
2. Appuyez sur la touche programmable Recharger pour recharger les informations de localisation à partir de Skype Entreprise Server.

L'emplacement défini sur le téléphone sera couvert par l'emplacement défini sur Skype Entreprise Server.



Ajout manuel des informations de localisation

Si l'emplacement géographique n'est pas fourni sur Skype Entreprise Server, vous pouvez ajouter les informations de localisation manuellement via l'interface utilisateur du téléphone.

Pour ajouter manuellement les informations de localisation via l'interface utilisateur du téléphone :

1. Appuyez sur Menu->Paramètres-> Paramètres de base->Emplacement.
2. Appuyez sur la touche programmable Ajouter .



3. Entrez le nom de l'emplacement dans le champ Emplacement .
4. Entrez le nom de l'adresse dans le champ Adresse .
5. Entrez le nom du bâtiment dans le champ Bâtiment .
6. Entrez le nom de la ville dans le champ Ville .
7. Entrez le nom de l'État dans le champ État .
8. Saisissez le code postal dans le champ Code postal .
9. Appuyez sur ◀ ou ▶ , ou la touche programmable Changer pour sélectionner votre pays dans le champ Pays .
10. Appuyez sur la touche programmable Enregistrer pour accepter la modification.

L'emplacement est configurable via l'interface utilisateur Web dans le chemin Paramètres->Emplacement.

Note

Le téléphone Skype Entreprise T40P dispose de 24 pays parmi lesquels vous pouvez choisir. Les noms des pays sont affichés par ordre alphabétique.

Affichage des informations de localisation

Pour afficher les informations de localisation via l'interface utilisateur du téléphone :

Effectuez l'une des actions suivantes:

- Appuyez sur Menu->Paramètres-> Paramètres de base->Emplacement.
- Appuyez sur ->Plus...->Emplacement.

Appel d'urgence



Vous pouvez composer des numéros d'urgence pour obtenir de l'aide, que vous ayez défini l'emplacement ou non.

Vous pouvez composer un numéro de chaîne de numérotation d'urgence ou un numéro de masque de chaîne de numérotation d'urgence même si le téléphone est verrouillé. Le clavier est disponible lors d'un appel d'urgence.

Pour passer un appel d'urgence lorsque le téléphone est verrouillé :

1. Appuyez sur la touche programmable Émerger .



2. Appuyez sur  ou  pour sélectionner le numéro d'urgence souhaité.

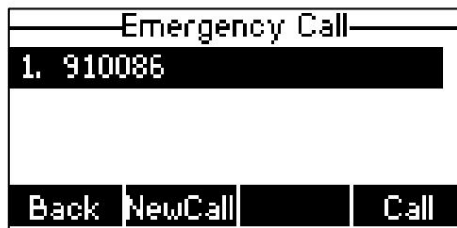

3. Appuyez sur  ou la touche écran Appeler .

L'écran LCD est présenté comme ci-dessous :

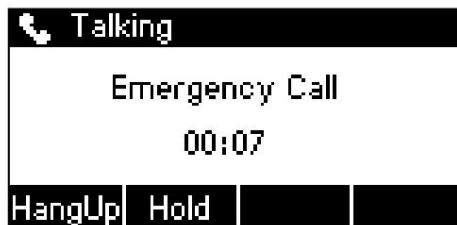

Vous pouvez uniquement annuler ou mettre en attente l'appel d'urgence.

Si la fonction de renvoi d'appel est configurée à l'avance, la fonction de renvoi d'appel sera désactivée.

automatiquement après avoir appelé le numéro d'urgence. Si la fonction de renvoi d'appel n'est pas réactivée manuellement après l'appel d'urgence, elle sera automatiquement réactivée après deux heures et son les paramètres seront également restaurés.

Si l'état du téléphone est NPD avant de composer un numéro d'urgence, l'état du téléphone sera passer à disponible après l'appel d'urgence. Et l'état du téléphone sera rétabli au statut NPD dans deux heures. Les autres statuts ne seront pas affectés par l'appel d'urgence.

Note

Le numéro de chaîne de numérotation d'urgence et le numéro de masque de chaîne de numérotation d'urgence sont configurables uniquement sur Skype Entreprise Server. Contactez votre administrateur système pour plus d'informations.

Dial-now

Vous pouvez configurer une ou plusieurs règles de numérotation immédiate (jusqu'à 100) sur votre téléphone. Lorsque le numéro a été composé

Si le numéro correspond à la chaîne de numérotation immédiate, le numéro sera composé automatiquement. Par exemple,

une règle de numérotation immédiate est configurée sur « 1xxx », toute chaîne de quatre chiffres saisie commençant par 1 sera ensuite composée automatiquement sur le téléphone.

Syntaxes d'expression de base que vous devez connaître :

Syntaxe	Description
.	Le point "." peut être utilisé comme espace réservé ou comme plusieurs espaces réservés pour n'importe quel personnage. Exemple: "12." correspondrait à "123", "1234", "12345", "12abc", etc.
x	Un « x » peut être utilisé comme espace réservé pour n'importe quel caractère. Exemple: "12x" correspondrait à "121", "122", "123", "12a", etc.
-	Les plages numériques sont autorisées entre parenthèses : Chiffre « - » Chiffre. Exemple: « [5-7] » correspondrait au nombre « 5 », « 6 » ou « 7 ».
[]	Les crochets "[]" peuvent être utilisés comme espace réservé pour un seul caractère correspondant à l'un des ensembles de caractères. Exemple: "91[5-7]1234" correspondrait à "9151234", "9161234", "9171234".
()	Les parenthèses "()" peuvent être utilisées pour regrouper des motifs, par exemple pour combiner logiquement deux ou plusieurs motifs. Exemple: "([1-9])([2-7])3" correspondrait à "923", "153", "773", etc.
\$	Le « \$ » suivi du numéro d'ordre d'une parenthèse désigne les caractères placés entre parenthèses. Le numéro de séquence représente la parenthèse correspondante. Exemple: Une configuration de règle de remplacement, Préfixe : "001(xxx)45(xx)", Remplacer : "9001\$145\$2". Lorsque vous composez « 0012354599 » sur votre téléphone, le téléphone Skype Entreprise remplace le numéro par « 90012354599 ». « \$1 » signifie 3 chiffres dans la première parenthèse, soit « 235 ». « \$2 » signifie 2 chiffres dans la deuxième parenthèse, c'est-à-dire « 99 ».

Pour ajouter une règle de numérotation immédiate via l'interface utilisateur Web :

1. Cliquez sur Paramètres-> Plan de numérotation.

2. Entrez la valeur souhaitée (par exemple, 1xxx) dans le champ Règle .

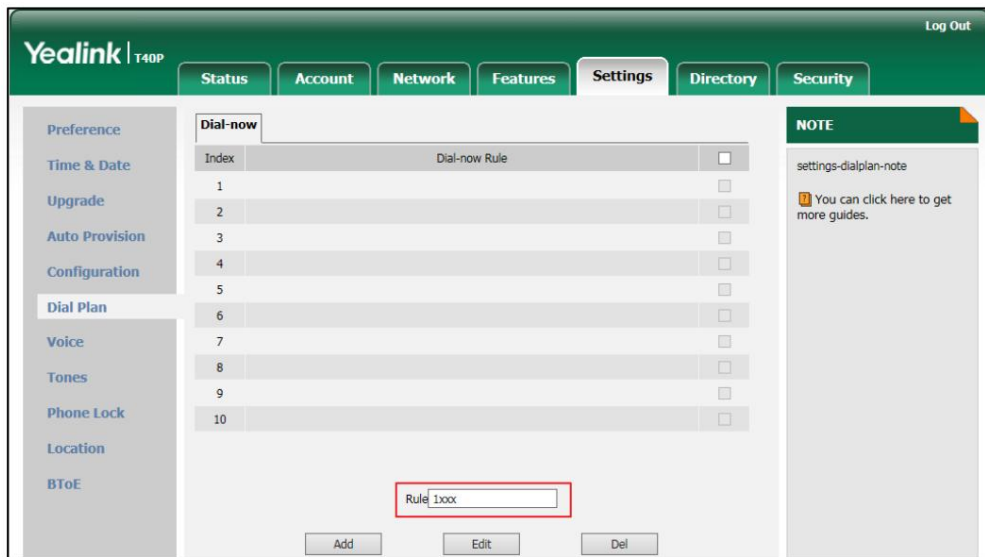

3. Cliquez sur Ajouter pour ajouter la règle de numérotation immédiate.

Par exemple : lorsque vous saisissez le numéro « 1234 » à l'aide du clavier, le téléphone compose le numéro « 1234 » automatiquement sans appuyer sur aucune touche.

Note

La règle de numérotation immédiate est configurable via l'interface utilisateur Web uniquement.

Délai pour la règle de numérotation immédiate

Vous pouvez configurer le délai pour les règles de numérotation immédiate. Autrement dit, vous pouvez configurer votre téléphone pour qu'il compose automatiquement le numéro de téléphone qui correspond à une règle de numérotation immédiate, après le délai désigné.

Pour configurer le délai pour la règle de numérotation immédiate via l'interface utilisateur Web :

1. Cliquez sur Fonctionnalités-> Informations générales.

2. Entrez le délai compris entre 1 et 14 (secondes) dans le champ Délai d'expiration de la règle de numérotation immédiate .

Feature	Value
Call Waiting	Enabled
Key As Send	#
Hotline Number	
Hotline Delay(0~10s)	4
Busy Tone Delay (Seconds)	0
Return code when refuse	603 (Decline)
Time-Out for Dial-Now Rule	1
Dial Search Delay	1
180 Ring Workaround	Disabled
Save Call Log	Enabled
Suppress DTMF Display	Disabled
Suppress DTMF Display Delay	Disabled
Play Local DTMF Tone	Enabled
DTMF Repetition	3
Multicast Codec	G722

NOTE

Call Waiting
This call feature allows your phone to accept other incoming calls during the conversation.

Key As Send
Select * or # as the send key.

You can click here to get more guides.

3. Cliquez sur Confirmer pour accepter la modification.

Par exemple : lorsque vous saisissez le numéro « 1234 » à l'aide du clavier, le téléphone compose le numéro « 1234 » automatiquement après 1 seconde sans appuyer sur aucune touche.

Note

Le délai pour la règle de numérotation immédiate est configurable via l'interface utilisateur Web uniquement.

Live Dialpad

Vous pouvez activer le clavier en direct sur le téléphone Skype Entreprise T40P, ce qui permet au téléphone Skype Entreprise de composer automatiquement un numéro de téléphone sans appuyer sur la touche d'envoi. Toi peut également configurer un délai, puis le téléphone composera automatiquement le numéro de téléphone après la période de temps désignée. Le délai est configurable sur Skype Entreprise Server uniquement.

Pour activer le clavier en direct via l'interface utilisateur Web :

1. Cliquez sur Paramètres->Préférence.

- Sélectionnez Activé dans la liste déroulante de Live Dialpad.

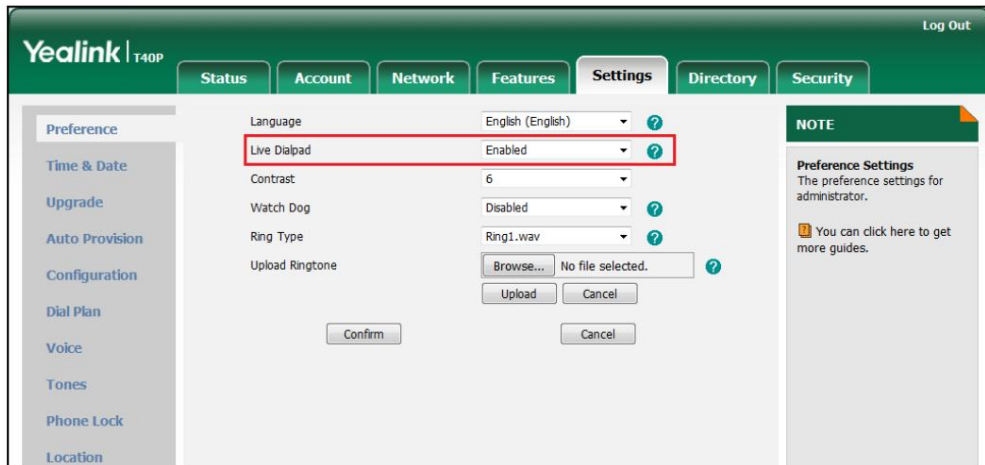

- Cliquez sur Confirmer pour accepter la modification.

Note

Le clavier en direct est configurable via l'interface utilisateur Web uniquement.

Hotline

Vous pouvez composer un numéro de hotline immédiatement en décrochant le combiné, en appuyant sur la touche Haut-parleur ou sur la touche de ligne. Vous pouvez également configurer un délai, puis le téléphone composera automatiquement le numéro de la hotline après la période de temps désignée.

Pour configurer le numéro de ligne d'assistance via l'interface utilisateur du téléphone :

- Appuyez sur Menu->Fonctions->Hotline.
- Entrez le numéro souhaité dans le champ Numéro chaud .

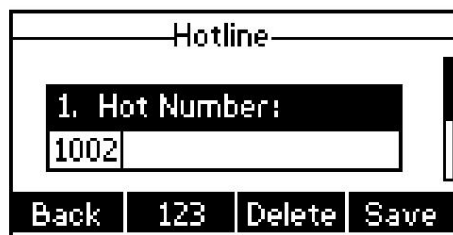

- Entrez le délai dans le champ Délai HotLine .

Les valeurs valides vont de 0 à 10 (secondes) et la valeur par défaut est « 4 ».

- Appuyez sur la touche programmable Enregistrer pour accepter la modification ou sur la touche programmable Retour pour annuler.

La hotline est configurable via l'interface utilisateur Web sous le chemin Fonctionnalités->Informations générales .

Privacy Mode

Le mode Confidentialité vous permet de restreindre vos informations de présence, afin qu'elles soient visibles uniquement par les contacts de votre annuaire Skype Entreprise.

Note

Microsoft Active Directory inclut tous les utilisateurs de Skype Entreprise configurés par l'administrateur système. Vous pouvez les ajouter en tant que contacts Skype Entreprise. Pour plus d'informations sur la façon d'ajouter des contacts Skype Entreprise, reportez-vous à [Ajout de contacts Skype Entreprise](#) à la page 44.

Lorsque le mode de confidentialité est désactivé sur Skype Entreprise Server, vous pouvez voir les deux options suivantes disponibles sur le téléphone/client Skype Entreprise :

Tout le monde peut voir mon statut quels que soient les paramètres du système/Je souhaite que tout le monde puisse voir ma présence quels que soient les paramètres du système (remplacer les paramètres par défaut) :

Tout le monde dans mon domaine Microsoft Active Directory peut voir ma présence quels que soient les paramètres système.

Seuls les contacts peuvent voir mon statut si le paramètre système/je souhaite que l'administrateur système décide : Actuellement, tout le monde peut voir ma présence, mais cela pourrait changer à l'avenir.

Lorsque le mode de confidentialité est activé sur Skype Entreprise Server, vous pouvez voir les deux options suivantes disponibles sur le téléphone ou le client Skype Entreprise :

Tout le monde peut voir mon statut/Je veux que tout le monde puisse voir ma présence : Tout le monde dans mon domaine Microsoft Active Directory peut voir ma présence.

Seuls les contacts peuvent voir mon statut/Je souhaite que seules les personnes des Contacts voient ma présence :

Seuls les contacts de mon annuaire Skype Entreprise peuvent voir ma présence. Ma présence est

hors ligne avec d'autres contacts dans le domaine Microsoft Active Directory, voir.

Modifier le mode de confidentialité depuis le téléphone

Pour modifier le mode de confidentialité depuis le téléphone :

1. Appuyez sur Menu->Fonctions-> Mode privé.

2. Effectuez l'une des opérations suivantes :

un) Si le mode de confidentialité est désactivé sur Skype Entreprise Server, l'écran LCD du téléphone

l'écran s'affiche comme ci-dessous :



Sélectionnez l'option souhaitée.

b) Si le mode confidentialité est activé sur Skype Entreprise Server, l'écran LCD du téléphone

l'écran s'affiche comme ci-dessous :



Sélectionnez l'option souhaitée.

3. Appuyez sur la touche programmable Enregistrer pour accepter la modification ou sur la touche programmable Retour pour annuler.

Modification du mode de confidentialité à partir du client Skype Entreprise

Pour modifier le mode de confidentialité depuis le client Skype Entreprise :

1. Ouvrez le client Skype Entreprise.
2. Cliquez sur  .
3. Dans la boîte de dialogue Options de Skype Entreprise , cliquez sur État.
4. Effectuez l'une des opérations suivantes :

un) Si le mode de confidentialité est désactivé sur Skype Entreprise Server :

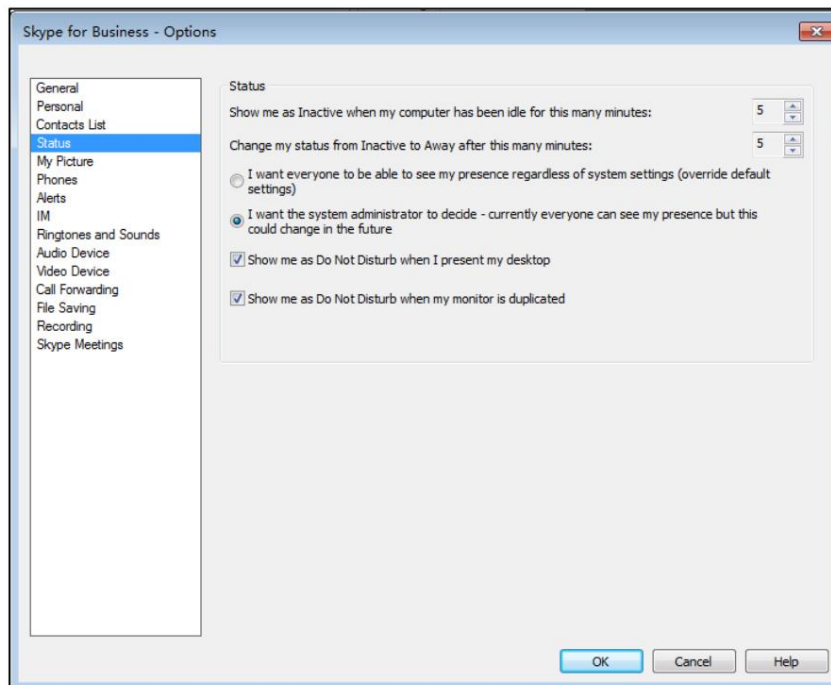

Marquez la case radio souhaitée.

b) Si le mode confidentialité est activé sur Skype Entreprise Server :

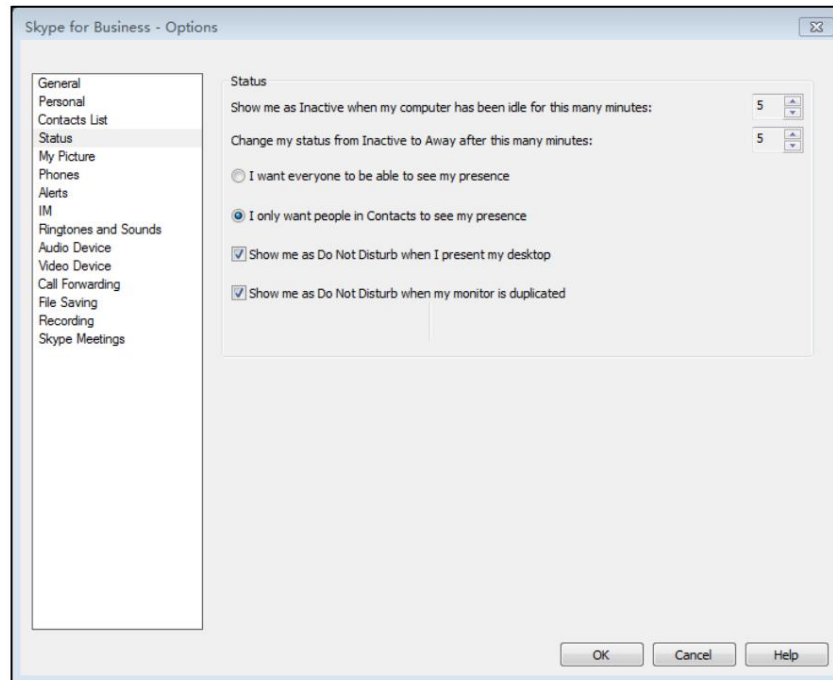

Marquez la case radio souhaitée.

5. Cliquez sur OK pour accepter la modification.

Fonctionnalités d'appel de base

Le téléphone Skype Entreprise T40P est conçu pour être facilement utilisé comme un téléphone ordinaire sur un réseau téléphonique public commuté (PSTN). Vous pouvez passer des appels, répondre à des appels, transférer un appel à quelqu'un d'autre ou organiser une conférence téléphonique Skype Entreprise. Vous pouvez également utiliser le calendrier, les groupes de réponse ou la fonctionnalité Skype Entreprise de l'administrateur principal.

Ce chapitre fournit des instructions d'utilisation de base pour le téléphone Skype Entreprise T40P. Les sujets inclure:

- [Passer des appels](#)

- [Répondre aux appels](#)

- [Mettre fin aux appels](#)

- [Recomposer des numéros](#)

- [Réponse automatique](#)

- [Appel en attente](#)

- [Appel muet](#)

- [Appel en attente/reprise](#)

- [Calendrier](#)

- [Renvoi d'appel](#)

- [Groupe d'appel d'équipe](#)

- [Groupes de réponse](#)

- [Apparence de ligne partagée pour Skype Entreprise](#)

- [Fonctionnalité Boss-Admin](#)

- [Ligne privée entrante](#)

- [Transfert d'appel](#)

- [Prise d'appel de groupe](#)

- [Conférence Skype Entreprise](#)

- [Parcage d'appels](#)

- [Messagerie vocale](#)

- [Radiomessagerie multidiffusion](#)

- [Résilience des succursales](#)

Si vous avez besoin d'informations supplémentaires ou d'assistance avec votre nouveau téléphone, contactez votre système administrateur.

Placing Calls

Vous pouvez passer un appel de trois manières à l'aide de votre téléphone Skype Entreprise T40P :

Utilisation du combiné

Utiliser le haut-parleur

Utiliser le casque

Vous pouvez également composer le numéro d'abord, puis choisir la manière dont vous souhaitez parler à l'autre.

faire la fête.

Vous pouvez rechercher les contacts, puis composer un numéro à partir de la liste des résultats. Pour plus d'informations, reportez-vous à

[Recherche de contacts](#) à la page 59.

Pendant un appel, vous pouvez alterner entre les modes Haut-parleur, Casque et Combiné en appuyant sur la touche Haut-parleur, la touche Casque ou en décrochant le combiné.

La durée de l'appel et le mode conversation sont visibles sur l'écran LCD. Dans la figure ci-dessous, l'appel à « Hedy » a duré 3 secondes.



Pour passer un appel :

1. Saisissez les premiers caractères continus du nom du contact, du numéro de téléphone ou de l'adresse du contact à l'aide du clavier.

Vous pouvez appuyer sur la touche programmable 123 pour changer le mode de saisie.

Les contacts qui répondent aux critères de recherche apparaîtront sur l'écran de pré-numérotation.









2. Appuyez sur  ou  pour faire défiler la liste des résultats et mettre en surbrillance le contact souhaité.

Vous pouvez appuyer sur la touche programmable Détails pour afficher les informations détaillées du contact en surbrillance, puis appuyer sur  pour sélectionner le numéro de téléphone ou l'adresse souhaitée.







3. Effectuez l'une des opérations suivantes :



- Presse  ,  ,  ou la touche programmable Appeler pour passer un appel à l'aide du kit mains libres. mode haut-parleur.
- Décrochez le combiné pour passer un appel en mode combiné.
- Avec le casque en option connecté, appuyez sur  pour activer le mode casque, et puis appuyez  ,  ou la touche programmable Appel pour passer un appel en utilisant le mode casque.

La touche # est configurée comme touche d'envoi par défaut. Vous pouvez également définir la touche * comme clé d'envoi, ou ne définir aucune des deux. Pour plus d'informations, reportez-vous à [Clé comme Envoyer](#) à la page 37.

Pour passer plusieurs appels :

Vous pouvez passer plusieurs appels sur votre téléphone Skype Entreprise T40P. Pour passer un nouvel appel pendant un appel actif, procédez comme suit :

- Appuyez sur la touche de ligne. L'appel actif est mis en attente.
Entrez le numéro souhaité à l'aide du clavier.
Presse  ,  , ou la touche écran Appeler .
- Appuyez sur la touche programmable Attente pour mettre l'appel d'origine en attente.
Appuyez sur la touche programmable NouvelAppel .
Entrez le numéro souhaité à l'aide du clavier.
Presse  ,  , ou la touche écran Appeler .

Vous pouvez appuyer  ou  pour basculer entre les appels, puis appuyez sur la touche programmable Reprendre pour récupérer l'appel souhaité.

Answering Calls

Lorsque vous n'êtes pas en cours d'appel, vous pouvez répondre à un appel de trois manières :

Utilisation du combiné

Utiliser le haut-parleur

Utiliser le casque

Note

Vous pouvez ignorer les appels entrants en appuyant sur la touche programmable Rejeter ou sur la touche programmable Silence ou en appuyant sur la touche programmable  clé. Vous pouvez également modifier l'état de présence sur Ne pas déranger, puis le téléphone ignorera tous les appels entrants sur votre téléphone. Pour plus d'informations, reportez-vous à [Modification de l'état de présence](#) à la page 22.

Vous pouvez transférer les appels entrants vers quelqu'un d'autre en appuyant sur la touche programmable FWD , ou vers la messagerie vocale en appuyant sur la touche programmable FWD VM . Pour plus d'informations, reportez-vous à [Renvoi d'appel](#) à la page 96.

Répondre lorsqu'il n'y a pas d'autre appel

La durée et la destination de l'appel apparaîtront toujours sur l'écran LCD de l'appel actif.

Pour répondre à un appel à l'aide du combiné :

1. Décrochez le combiné.

Pour répondre à un appel en mode haut-parleur mains libres :

Effectuez l'une des actions suivantes:

- Presse  .
- Avec le combiné raccroché et le mode casque désactivé, appuyez sur la touche programmable Répondre .
- Combiné raccroché et mode casque désactivé, appuyez sur la touche ligne (la LED de la touche ligne clignote en vert).



Pour répondre à un appel à l'aide du casque :

Effectuez l'une des actions suivantes:

- Presse  .
- Le mode casque étant activé, appuyez sur la touche programmable Répondre .
- Le mode casque étant activé, appuyez sur la touche de ligne (la LED de la touche de ligne clignote en vert).

Répondre lors d'un autre appel

Si vous avez un appel actif et qu'un appel entrant arrive sur le téléphone, effectuez l'une des opérations suivantes :

- Appuyez sur la touche programmable Répondre .
L'appel entrant reçoit une réponse et l'appel d'origine est mis en attente.
- Presse  pour accéder au nouvel appel.
Presse  ou la touche programmable Répondre .
L'appel entrant reçoit une réponse et l'appel d'origine est mis en attente.

Ending Calls

Pour mettre fin à un appel :

Effectuez l'une des actions suivantes:

- Si vous utilisez le combiné, appuyez sur la touche programmable Raccrocher ou raccrochez le combiné.
- Si vous utilisez un casque, appuyez sur la touche programmable Raccrocher .
- Si vous utilisez le haut-parleur, appuyez sur la touche programmable Raccrocher ou  .

Note

Lorsqu'un appel est mis en attente, vous ne pouvez pas appuyer sur la touche  pour y mettre fin. Vous devez appuyer sur Reprendre pour y mettre programmable pour reprendre l'appel, puis appuyer sur  fin.

Redialing Numbers

Pour recomposer le dernier numéro composé depuis votre téléphone :





1. Appuyez sur  .

Un appel vers votre dernier numéro composé est tenté.

Auto Answer

Vous pouvez utiliser la fonction de réponse automatique pour répondre automatiquement à un appel entrant.

Pour configurer la réponse automatique via l'interface utilisateur du téléphone :

1. Appuyez sur Menu->Fonctions-> Réponse automatique.
2. Appuyez sur  ou  pour sélectionner le champ Statut .
3. Appuyez sur  ou  , ou la touche programmable Changer pour sélectionner Activé dans le champ État .

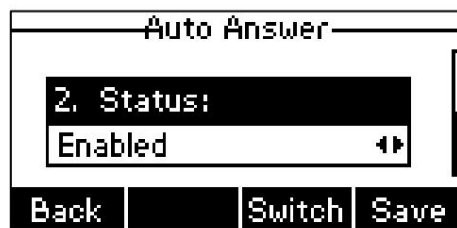

4. Appuyez sur la touche programmable Enregistrer pour accepter la modification ou sur la touche programmable Retour pour annuler.

Le  L'icône apparaît sur l'écran LCD.



La réponse automatique est configurable via l'interface utilisateur Web sur le chemin Compte->Basique-> Réponse automatique.



Note

La réponse automatique n'est applicable que lorsqu'aucun autre appel n'est en cours sur le téléphone.



Call Waiting

Vous pouvez activer ou désactiver l'appel en attente sur le téléphone. Si l'appel en attente est activé, vous pouvez recevoir un autre appel alors qu'il y a un appel actif sur le téléphone. Sinon, un autre appel entrant est automatiquement rejeté par le téléphone avec un message occupé lorsqu'il y a un appel actif sur le téléphone. Vous pouvez également activer ou désactiver le téléphone pour qu'il émette une tonalité d'avertissement lors de la réception d'un autre appel.

Pour configurer l'appel en attente via l'interface utilisateur du téléphone :

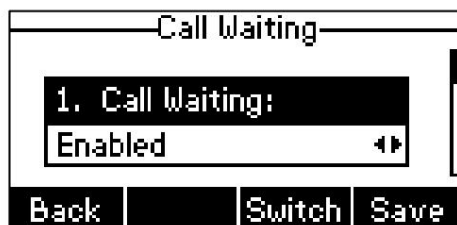
1. Appuyez sur Menu->Fonctions->Appel en attente.
2. Appuyez sur  ou , ou la touche programmable Changer pour sélectionner Activé dans le champ Appel en attente .



3. Appuyez sur  ou , ou la touche programmable Changer pour sélectionner Activé dans le champ Play Tone .
4. Appuyez sur la touche programmable Enregistrer pour accepter la modification ou sur la touche programmable Retour pour annuler.

Pour utiliser l'appel en attente :

1. Lorsque le téléphone reçoit un appel entrant pendant un appel.

L'écran LCD du téléphone s'affiche comme ci-dessous :

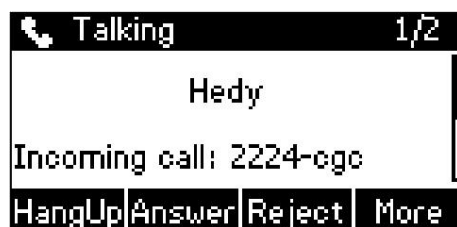

2. Appuyez sur  pour voir l'appel entrant.



3. Effectuez l'une des opérations suivantes :

- Appuyez sur la touche programmable Répondre pour répondre à l'appel entrant.
L'appel initial sera mis en attente.
- Appuyez sur la touche programmable FWD pour transférer l'appel entrant vers un autre contact.
- Appuyez sur la touche programmable Silence pour ignorer l'appel entrant.
- Appuyez sur Plus->Rejeter pour rejeter l'appel entrant.
- Appuyez sur Plus->FWD VM pour transférer l'appel entrant vers la messagerie vocale.

L'appel en attente est configurable via l'interface utilisateur Web dans le chemin Fonctionnalités-> Informations générales->Appel en attente.

La tonalité d'appel en attente est configurable via l'interface utilisateur Web dans le chemin Fonctionnalités-> Audio-> Tonalité d'appel en attente.

Call Mute

Vous pouvez couper le microphone du périphérique audio actif pendant un appel actif afin que l'autre le groupe ne peut pas vous entendre. La sourdine d'appel s'applique à tous les modes (combiné, casque et haut-parleur).

Pour mettre un appel en sourdine :

1. Appuyez sur  pendant un appel actif.

L'écran LCD indique que l'appel est désormais mis en sourdine.



Pour réactiver un appel :

1. Appuyez sur  à nouveau pour réactiver l'appel.

Call Hold/Resume

Vous pouvez mettre un appel actif en attente. Un seul appel actif peut être en cours à la fois. D'autres appels peuvent être passés et reçus tout en mettant l'appel d'origine en attente. Si la fonction Musique d'attente est activé, le téléphone diffusera la musique intégrée lorsqu'un appel actif est mis en attente. Pour plus d'informations, contactez votre administrateur système.

Pour mettre un appel en attente :

1. Appuyez sur la touche programmable Attente pendant un appel.

La LED de la touche de ligne clignote en vert. L'écran LCD indique que l'appel est en attente.

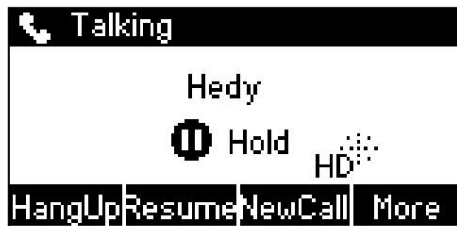



Note

Le téléphone émettra un léger bip toutes les 30 secondes pour vous rappeler que vous avez toujours un appel en attente.

Pour reprendre un appel en attente :

1. Appuyez sur la touche programmable Reprendre .

Plusieurs appels en attente :

1. Appuyez sur  ou  pour basculer entre les appels, puis appuyez sur la touche programmable Reprendre pour récupérer l'appel souhaité.

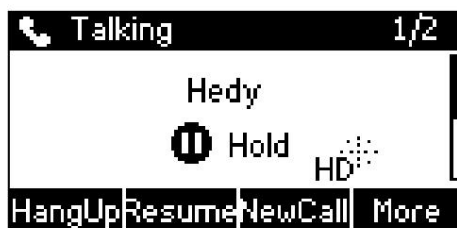

Si plusieurs appels sont mis en attente, une invite numérotée apparaît sur l'écran LCD, par exemple « 1/2 », indiquant qu'il s'agit du premier appel parmi les deuxièmes appels.

Calendar

Les téléphones Yealink Skype for Business s'intègrent à la fonctionnalité de calendrier Microsoft Exchange. Si votre téléphone est configuré pour se connecter au serveur Microsoft Exchange et que Microsoft®

L'application Outlook® est installée sur votre site, vous pouvez afficher la conférence, le rendez-vous, la réunion et l'événement Skype, ou rejoindre la conférence Skype dans votre application Microsoft Outlook depuis votre téléphone.

Configurer une conférence Skype dans Outlook

Pour configurer une conférence Skype dans Outlook :

1. Ouvrez Outlook et accédez à votre calendrier.



2. Cliquez sur ACCUEIL->Nouvelle réunion Skype.

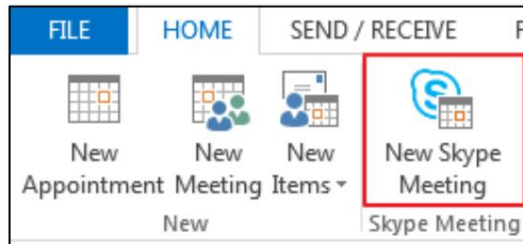

3. Dans la zone À , saisissez les adresses e-mail de vos invités.
4. Entrez un sujet, un lieu, puis sélectionnez l'heure de début et de fin.
5. Saisissez le contenu de la conférence Skype.
6. Cliquez sur Envoyer.

Un rappel de conférence Skype s'affichera sur l'écran du téléphone de l'organisateur et des invités 15 minutes avant le début de la conférence Skype.

Note

Si vous modifiez le contenu de la conférence Skype (par exemple, lieu, sujet, heure) via Outlook après avoir envoyé l'invitation, le téléphone mettra à jour le contenu de la conférence Skype .

Prendre rendez-vous dans Outlook

Pour prendre rendez-vous dans Outlook :

1. Ouvrez Outlook et accédez à votre calendrier.

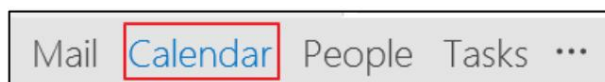

2. Cliquez sur Accueil->Nouveaux éléments->Plus d'éléments->Rendez-vous récurrent.

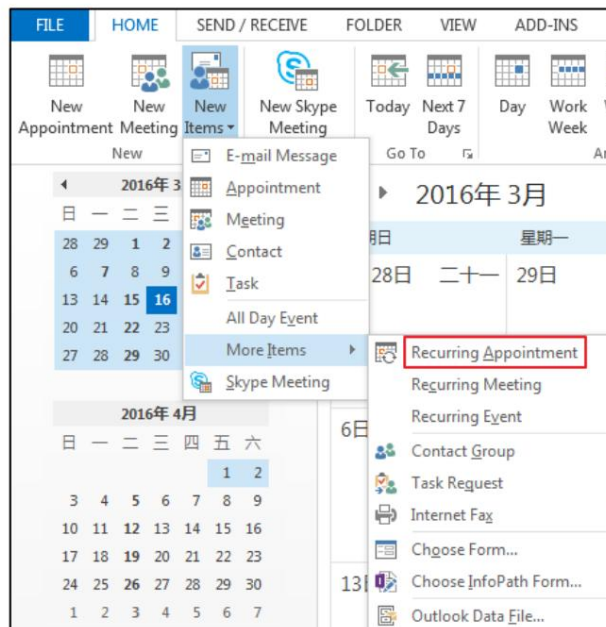

3. Entrez l'heure du rendez-vous.
4. Cliquez sur OK.
5. Saisissez un sujet, un lieu et le contenu du rendez-vous.
6. Cliquez sur Enregistrer et fermer.

Un rappel de rendez-vous s'affichera sur l'écran du téléphone 15 minutes avant le rendez-vous commence.

Organiser une réunion dans Outlook

Pour organiser une réunion dans Outlook :

1. Ouvrez Outlook et accédez à votre calendrier.



2. Cliquez sur Accueil->Nouveaux éléments->Plus d'éléments->Réunion récurrente.

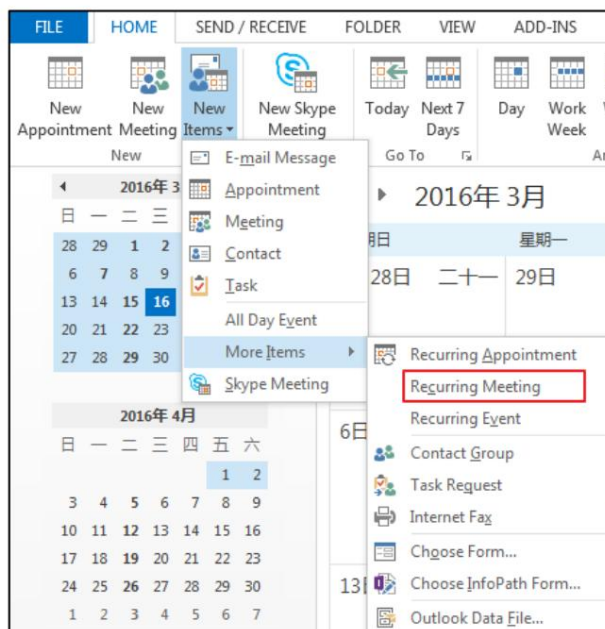

3. Entrez l'heure de la réunion.
4. Cliquez sur OK.
5. Dans la zone À , saisissez les adresses e-mail de vos invités.
6. Entrez un sujet, un lieu et le contenu de la réunion.
7. Cliquez sur Envoyer.
8. Un rappel de réunion s'affichera sur l'écran du téléphone de l'organisateur et des invités 15 minutes avant le début de la réunion.

Configurer un événement dans Outlook

Pour configurer un événement dans Outlook :

1. Ouvrez Outlook et accédez à votre calendrier.



2. Cliquez sur Accueil->Nouveaux éléments->Plus d'éléments->Événement récurrent. _

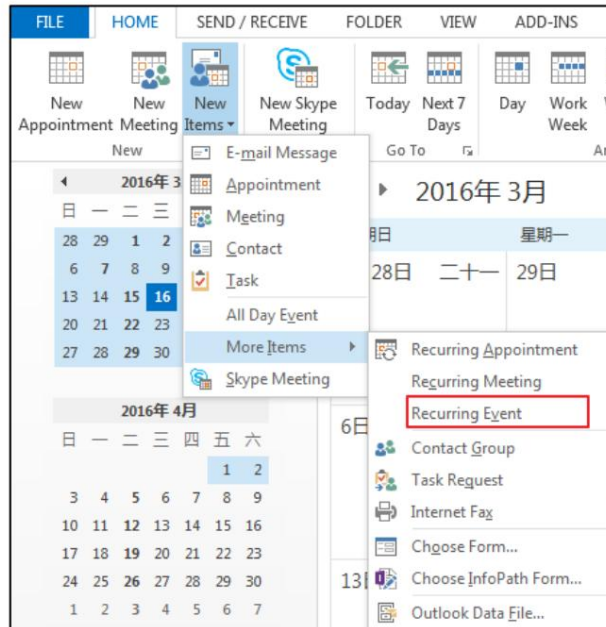

3. Entrez l'heure de l'événement.
4. Cliquez sur OK.
5. Entrez un sujet, un lieu et le contenu de l'événement.
6. Cliquez sur Enregistrer et fermer.

Un rappel d'événement s'affichera sur l'écran du téléphone 15 minutes avant le début de l'événement.

Utiliser le calendrier

Pour utiliser la fonction de calendrier sur votre téléphone, vous devez vous connecter au téléphone en utilisant la méthode [de connexion utilisateur](#), [de connexion Web](#) ou [de connexion via PC](#). Ainsi, les téléphones peuvent afficher le calendrier Microsoft Exchange qui vous donne un accès rapide aux conférences, rendez-vous, réunions et événements Skype.

Affichage du calendrier

Pour afficher le calendrier via l'interface utilisateur du téléphone :

1. Appuyez sur Menu->Calendrier.

L'écran LCD affiche les horaires du jour. Vous pouvez visualiser 500 plannings au maximum sur votre téléphone Skype Entreprise T40P.

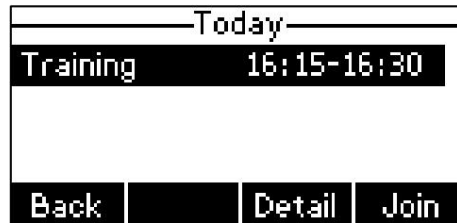

2. Appuyez sur la touche programmable Retour pour revenir à l'écran précédent.

Travailler avec des rappels de planning

Si vous avez un planning, une fenêtre contextuelle de rappel s'affiche 15 minutes avant son démarrage. Le rappel affiche les principales informations du planning, y compris le sujet et le temps de repos.

Si vous recevez un rappel d'un rendez-vous, d'une réunion ou d'un événement, vous pouvez :

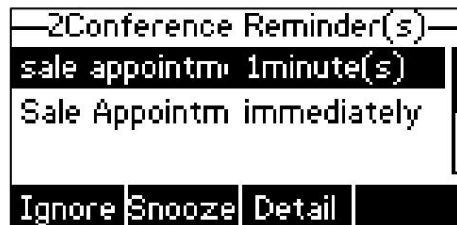

Appuyez sur la touche programmable Ignorer pour supprimer définitivement le rappel de l'écran et arrêter tous les futurs rappels pour cet horaire.

Appuyez sur la touche programmable Snooze pour supprimer temporairement le rappel de l'écran, jusqu'à ce que le prochain rappel d'horaire. Le rappel apparaîtra toutes les 5 minutes et apparaîtra également 1 minute avant le début du programme.

Appuyez sur la touche programmable Détails pour afficher des informations spécifiques.

Si vous recevez un rappel d'une conférence Skype, vous pouvez :

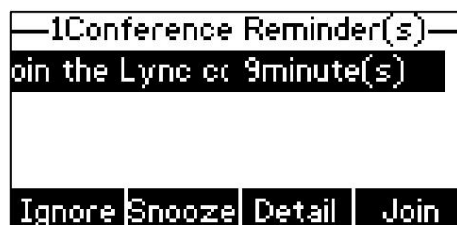

Appuyez sur la touche programmable Ignorer pour supprimer définitivement le rappel de l'écran et arrêter tous les futurs rappels pour la conférence Skype.

Appuyez sur la touche programmable Snooze pour supprimer temporairement le rappel de l'écran, jusqu'au prochain rappel de programmation. Le rappel apparaîtra toutes les 5 minutes et apparaîtra également 1 minute avant le début du programme.

Appuyez sur la touche programmable Détails pour afficher des informations spécifiques sur la conférence Skype, notamment le sujet de la conférence Skype, les participants, l'organisateur, l'heure de début et de fin, emplacement et contenu.

Appuyez sur la touche programmable Rejoindre pour rejoindre la conférence Skype.

Note

Lorsque le téléphone est verrouillé, vous pouvez appuyer sur la touche programmable Ignorer ou Répéter sans déverrouiller le téléphone. Mais vous devez déverrouiller le téléphone pour afficher des informations détaillées et rejoindre la conférence Skype.

Si vous ne traitez pas le rappel à la fin du temps de repos, le « immédiatement » remplacera le reste. temps.

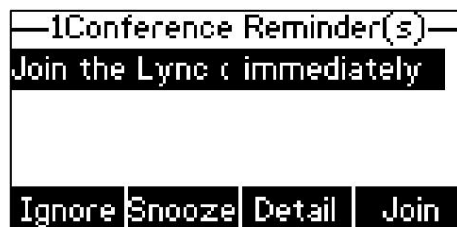

Le rappel affichera « en retard » lorsque le calendrier est en retard.

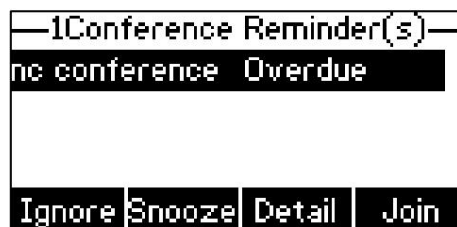

Note

Vous pouvez appuyer  au téléphone pour ignorer tous les rappels.

Lorsque vous recevez un rappel de conférence Skype pendant un appel, vous pouvez appuyer sur la touche programmable Rejoindre pour rejoindre directement la conférence Skype. L'appel en cours sera mis en attente et vous pourrez le reprendre après la conférence Skype.

Rejoindre des conférences Skype à partir du calendrier

Il y a trois rôles dans une conférence :

Organisateur () : Un utilisateur qui crée une conférence. L'organisateur peut gérer les présentateurs et les participants.

Présentateur () : Le participant invité à la conférence sera présentateur par défaut. Le présentateur ne peut gérer que d'autres présentateurs et participants.

Participant () : Un utilisateur invité à une conférence mais qui n'est pas autorisé à agir en tant que

un présentateur. Le participant peut maintenir ou reprendre la conférence, activer ou désactiver le son et quitter uniquement la conférence.

Vous pouvez rejoindre les conférences Skype de trois manières :

Rejoindre une conférence Skype à partir d'un rappel de conférence (une fois rejoint, le présentateur et le participant sera automatiquement mis en sourdine, l'organisateur ne sera pas mis en sourdine).

Rejoindre une conférence Skype à partir du calendrier (une fois joints, le présentateur et le participant seront automatiquement mis en sourdine, l'organisateur ne sera pas mis en sourdine).

Composer le numéro de conférence pour rejoindre une conférence Skype (une fois joints, le présentateur, le participant et l'organisateur ne seront pas mis en sourdine).

Note

Lorsque l'organisateur configure une conférence dans Outlook et active la fonction Mettre tous les participants en sourdine, tous les participants à la conférence seront automatiquement mis en sourdine une fois qu'ils auront rejoint les conférences Skype de la manière ci-dessus.

Rejoindre une conférence Skype à partir d'un rappel de conférence

Pour rejoindre une conférence Skype à partir d'un rappel de conférence :

Effectuez l'une des actions suivantes:

- Appuyez sur la touche programmable Rejoindre .

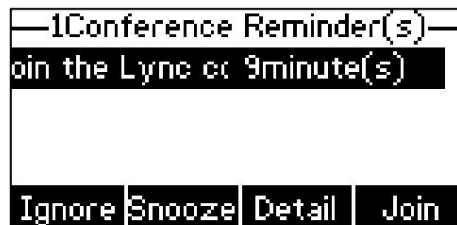



- Appuyez sur la touche programmable Détails pour afficher les détails d'une conférence Skype spécifique, puis appuyez sur la touche programmable Rejoindre .



Rejoindre une conférence Skype à partir du calendrier

Pour rejoindre une conférence Skype à partir du calendrier :

1. Appuyez sur Menu->Calendrier.

2. Appuyez sur  ou  pour sélectionner la conférence Skype souhaitée.

3. Effectuez l'une des opérations suivantes :

- Appuyez sur la touche programmable Rejoindre pour rejoindre la conférence Skype.

Today			
Lync Conferer	00:00-00:00		
Join the Lync	13:50-14:20		
Skype Confer	14:00-14:00		
Back		Detail	Join

- Appuyez sur la touche programmable Détails pour afficher des informations spécifiques sur la conférence Skype, puis appuyez sur la touche programmable Rejoindre .

Subject:	in the Lync cor		
Participant:	Lin Wei,2224-c		
Organizer:	Lin Wei		
Back			Join

Rejoindre une conférence Skype en composant le numéro de connexion de la conférence



Si vous planifiez une conférence téléphonique Skype via la conférence Microsoft Outlook (Plug-In), le numéro d'appel et l'ID de la conférence seront envoyés aux invités dans un e-mail. Les invités peuvent rejoindre la conférence Skype depuis leur téléphone en composant le numéro d'appel et l'ID de la conférence.

Vous pouvez également obtenir le numéro d'appel et l'ID de conférence à partir du téléphone.

Pour obtenir le numéro d'appel et l'ID de conférence à partir du téléphone :

1. Appuyez sur Menu->Calendrier.

Today			
Lync Conferer	00:00-00:00		
Join the Lync	13:50-14:20		
Skype Confer	14:00-14:00		
Back		Detail	Join

2. Appuyez sur  ou  pour sélectionner la conférence Skype souhaitée.

Today			
Lync Conferer	00:00-00:00		
in the Lync cor	13:50-14:20		
Skype Confer	14:00-14:00		
Back		Detail	Join

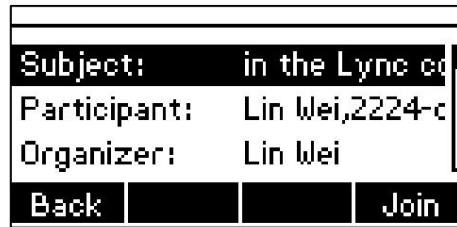

3. Appuyez sur la touche programmable Détails pour afficher les détails d'une conférence Skype spécifique.

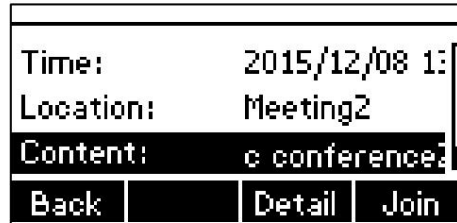

4. Appuyez sur  ou  pour mettre en valeur le contenu.



5. Appuyez sur la touche programmable Détails .

6. Appuyez sur  ou  pour afficher le numéro d'appel ou l'ID de conférence.

Vous pouvez également afficher le numéro d'appel et l'ID de conférence pendant une conférence téléphonique. Pour plus d'informations, reportez-vous à [Affichage du numéro d'appel et de l'ID de conférence](#) à la page 128.

Pour rejoindre une conférence Skype en composant le numéro de connexion de la conférence :

1. Composez le numéro d'appel de la conférence Skype (par exemple, 15915).

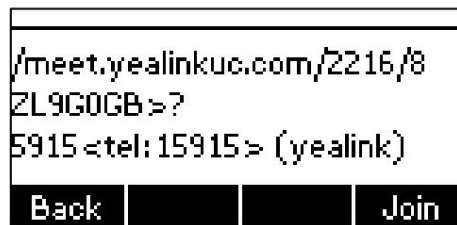

2. Entrez l'ID de la conférence (par exemple, 5493566), puis appuyez sur



pour rejoindre la conférence Skype.



3. D'autres participants peuvent répéter les étapes 1 et 2 pour rejoindre la conférence Skype.

Pour plus d'informations sur la gestion des participants à la conférence Skype, reportez-vous à [Gestion des participants à la conférence Skype](#).

[Participants à la conférence](#) à la page 129.

Call Forward

Vous pouvez configurer votre téléphone pour transférer les appels entrants vers un autre correspondant ou une boîte vocale via le transfert statique. Vous pouvez également transférer les appels entrants manuellement pendant que votre téléphone sonne, reportez-vous à [Renvoi dynamique](#).

Transfert statique

Transfert statique sur le téléphone Skype Entreprise T40P

Le téléphone Skype Entreprise T40P prend en charge les méthodes de transfert statiques suivantes :

Renvoyer vers la messagerie vocale : les appels entrants sont transférés vers la boîte vocale.

Transférer les appels vers un numéro ou un contact : les appels entrants sont transférés vers le numéro prédéfini ou contacter.

Sonnerie simultanée : le numéro prédéfini sonnera simultanément lorsque vous recevrez un appel entrant.

Pour activer le renvoi d'appel :

1. Appuyez sur Menu->Fonctions-> Renvoi d'appel.

2. Selon votre sélection :

un) Si vous sélectionnez Transférer vers la messagerie vocale, puis appuyez sur la touche programmable OK .

Le  L'icône et le message d'invite « Transférer vers la messagerie vocale » apparaissent sur l'écran de veille. écran.

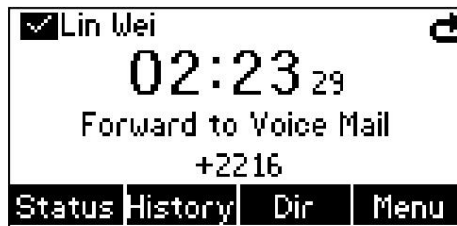

b) Si vous sélectionnez Transférer les appels vers un numéro ou un contact, puis appuyez sur la touche programmable OK :

1) Entrez le numéro souhaité dans le champ Transférer à .

Vous pouvez également appuyer sur la touche programmable Dir pour accéder à la liste de contacts, puis sélectionner le contact souhaité.



2) Appuyez sur la touche programmable OK pour accepter la modification.

Le  L'icône et le message d'invite « Renvoi d'appel activé » apparaissent sur l'écran d'écran de veille.



c) Si vous sélectionnez Sonner simultanément, puis appuyez sur la touche programmable OK :

1) Entrez le numéro souhaité dans le champ Sonner simultanément .



2) Appuyez sur la touche programmable OK pour accepter la modification.

Le  L'icône et le message d'invite « Sonnerie simultanée » apparaissent sur l'écran d'écran de veille.



Pour désactiver le renvoi d'appel :

1. Appuyez sur Menu->Fonctions-> Renvoi d'appel.

2. Sélectionnez Renvoi désactivé.

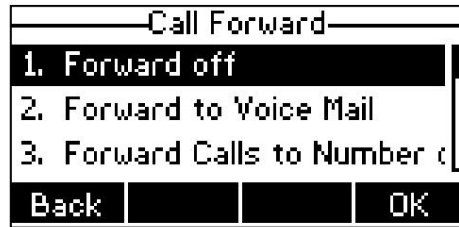

3. Appuyez sur la touche programmable OK pour accepter la modification.

Transfert statique sur le client Skype Entreprise

Vous pouvez attribuer une fonctionnalité de transfert statique à l'aide du client Skype Entreprise :

a) Transférer mes appels vers :

Messagerie vocale : les appels entrants sont transférés vers la boîte vocale.

Nouveau numéro ou contact : les appels entrants sont transférés vers le numéro prédéfini ou contact.

Mes délégués : les appels entrants sont transmis aux délégués désignés.

b) Sonnez simultanément :

Nouveau numéro : le numéro prédéfini sonnera simultanément lorsque vous recevrez un appel entrant.

Mes délégués : les téléphones des délégués désignés sonneront simultanément lorsque vous recevez un appel entrant.

My Team-Call Group : tous les membres du groupe désigné sonneront simultanément lorsque vous recevez un appel entrant.

Le message affiché sur le téléphone change en fonction du paramètre de transfert sur Skype pour Cliente commerciale.

Configuration du transfert d'appel sur le client Skype Entreprise

Pour transférer immédiatement les appels entrants sans faire sonner votre téléphone :

1. Dans le client Skype Entreprise, cliquez sur  puis sélectionnez Paramètres de transfert d'appel.

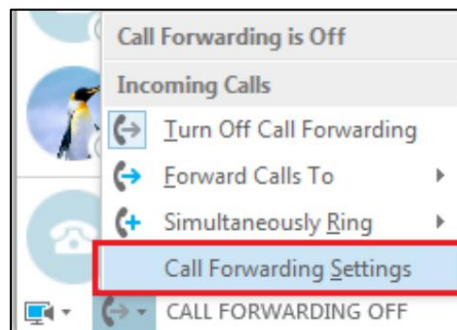

2. Cochez la case radio dans le champ Transférer mes appels vers .
3. Sélectionnez le type de renvoi souhaité dans la liste déroulante Renvoyer mes appels vers.

Selon votre sélection :

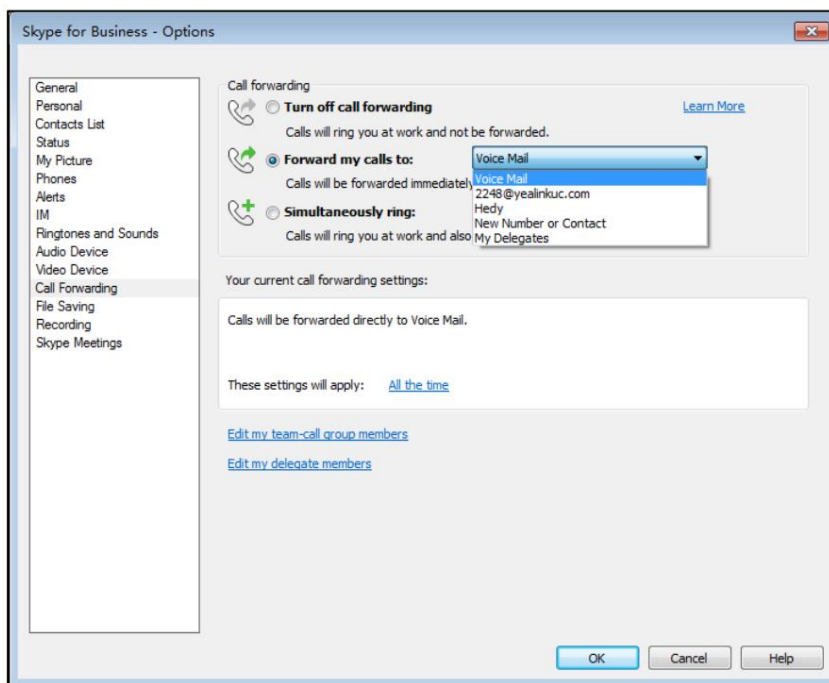

- 1) Si vous sélectionnez Messagerie vocale :

Les appels entrants sont renvoyés directement vers la boîte vocale. L'écran LCD s'affiche

comme ci-dessous :



- 2) Si vous sélectionnez Nouveau numéro ou Contact :

Sélectionnez le contact ou saisissez le numéro de téléphone vers lequel vous souhaitez transférer les appels.

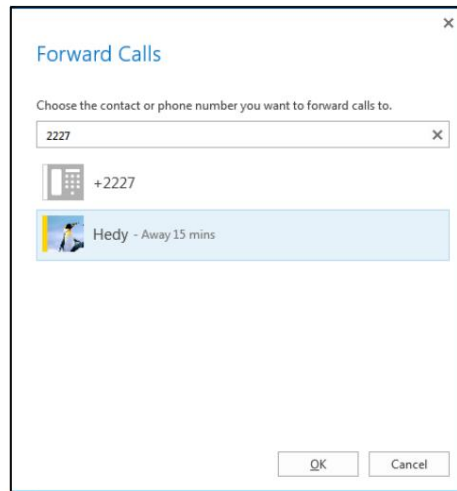

Après configuration, les appels entrants sont transférés vers le numéro ou le contact prédéfini.

L'écran LCD est présenté comme ci-dessous :



- 3) Si vous sélectionnez Mes délégués :

Ajoutez les délégués auxquels vous souhaitez transférer les appels lorsque vous recevez un appel entrant.

Le téléphone des délégués sonnera après l'heure indiquée par vous.

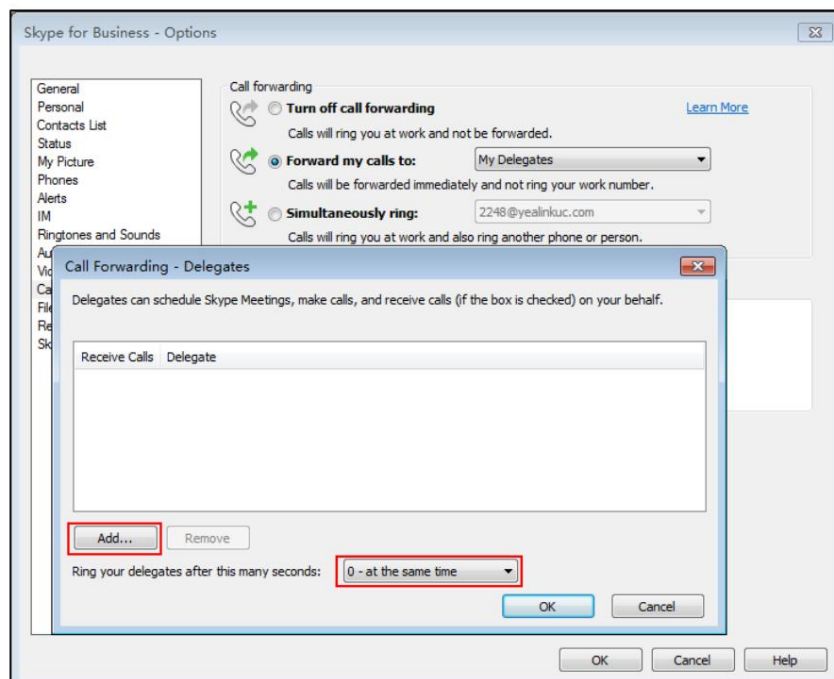

L'écran LCD est présenté comme ci-dessous :



Configuration de la sonnerie simultanée sur le client Skype Entreprise

Pour configurer la sonnerie simultanée :

1. Dans le client Skype Entreprise, cliquez sur  puis cliquez sur Paramètres de transfert d'appel.
2. Marquez la case radio dans le champ Sonnerie simultanée .
3. Sélectionnez le type de transfert souhaité dans la liste déroulante Sonnerie simultanée.

Selon votre sélection :

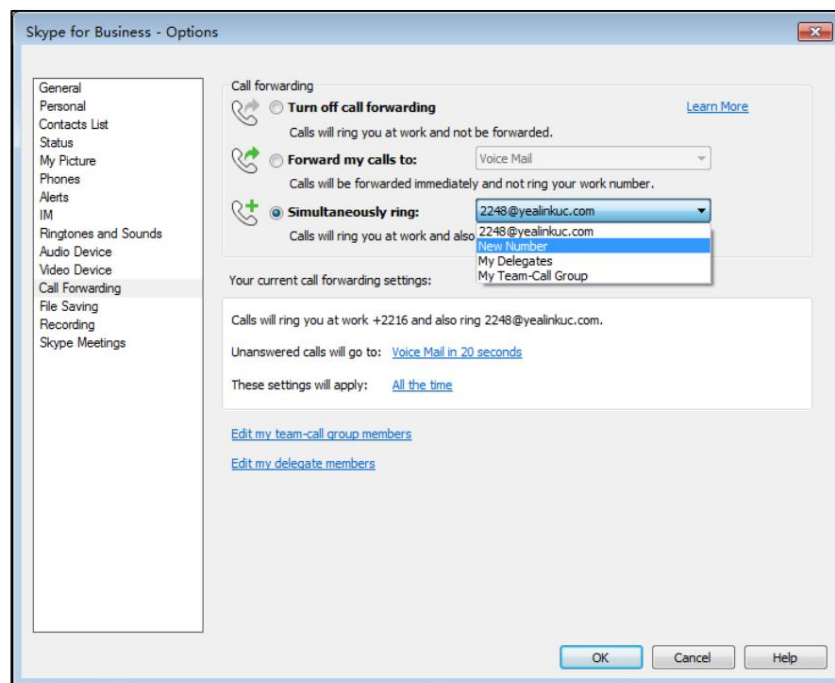

- 1) Si vous sélectionnez Nouveau numéro :

Entrez le numéro de téléphone dans la fenêtre contextuelle, puis cliquez sur OK pour accepter la modification.

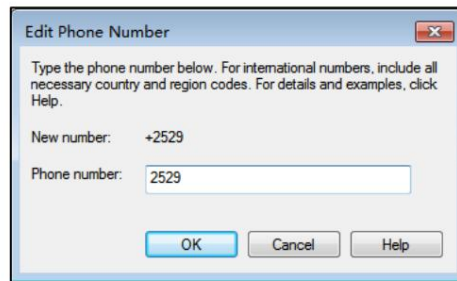

Après configuration, le numéro prédéfini sonnera simultanément lorsque vous recevrez un appel entrant.

- 2) Si vous sélectionnez Mes délégués :

Ajoutez les délégués que vous souhaitez appeler simultanément lorsque vous recevez un appel entrant. Le téléphone des délégués sonnera après l'heure indiquée par vous.

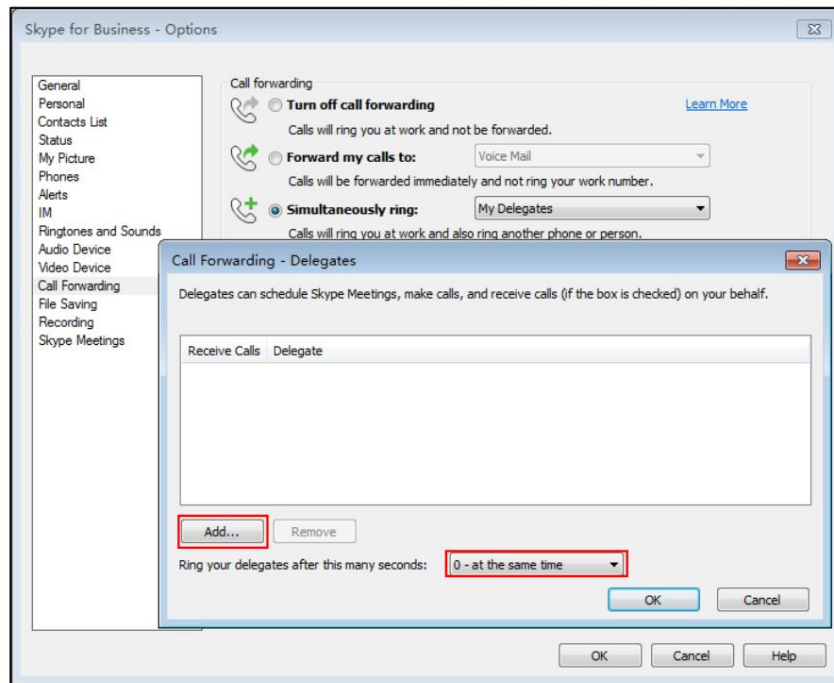

- 3) Si vous sélectionnez Mon groupe d'appels d'équipe :

Ajoutez les contacts dans le groupe Team-Call. Tous les membres du groupe sonneront simultanément lorsque vous recevrez un appel entrant. Le téléphone des membres du groupe sonnera après l'heure indiquée par vous.

Pour plus d'informations sur la manière d'attribuer une sonnerie distincte à un groupe d'appels d'équipe, reportez-vous à [Groupe d'appels d'équipe](#) à la page 105.

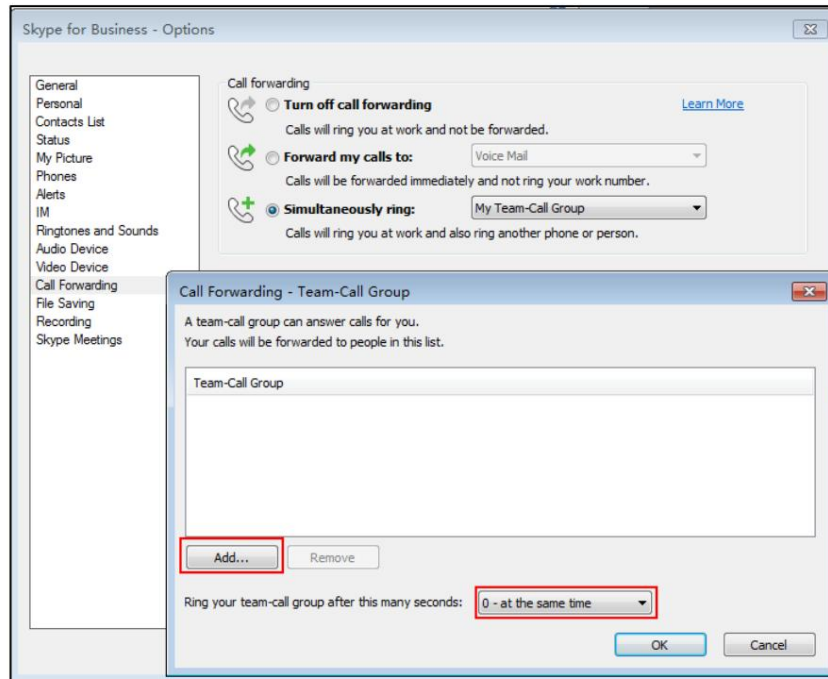

Lorsque la fonction de sonnerie simultanée est activée, l'écran LCD s'affiche comme ci-dessous :



Si un membre répond à l'appel, les autres téléphones cesseront de sonner.

Pour désactiver le renvoi d'appel :

1. Dans le client Skype Entreprise, cliquez sur  puis sélectionnez Désactiver le transfert d'appel.

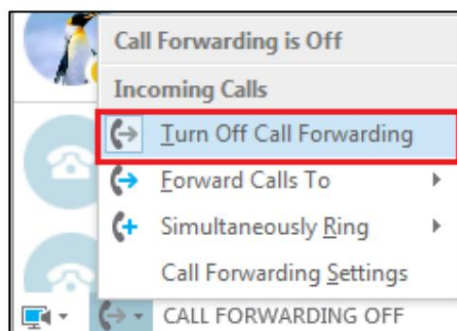

Transfert dynamique

Pour transférer un appel entrant vers un autre correspondant :

1. Appuyez sur la touche programmable FWD lorsque le téléphone sonne.

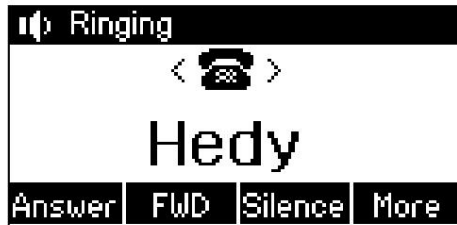

2. Effectuez l'une des opérations suivantes :

- Entrez le numéro de téléphone vers lequel vous souhaitez transférer l'appel entrant, puis appuyez sur la touche programmable Appel .

Vous pouvez également saisir les premiers caractères continus du nom du contact, du numéro de téléphone ou de l'adresse du contact, puis appuyer sur les touches de navigation pour faire défiler la liste des résultats et sélectionner le contact souhaité.
- Appuyez sur la touche programmable Dir pour sélectionner le contact souhaité dans la liste de contacts vers lequel vous souhaitez transférer l'appel entrant, puis appuyez sur la touche programmable FWD .

L'appel entrant est renvoyé vers le numéro saisi ou le contact sélectionné.

Pour transférer directement un appel entrant vers la messagerie vocale :

1. Appuyez sur la touche programmable Plus->FWD VM lorsque le téléphone sonne.



L'appel entrant sera transféré directement vers votre messagerie vocale.



International en avant

Le renvoi international vous permet de renvoyer un appel entrant vers un numéro de téléphone international.

Cette fonction est activée par défaut.

Pour désactiver le transfert international via l'interface utilisateur du téléphone :

1. Appuyez sur Menu->Paramètres-> Paramètres avancés (mot de passe par défaut : admin)->FWD International.

2. Appuyez sur  ou , ou la touche programmable Changer pour sélectionner Désactivé dans le menu FWD International.
champ.

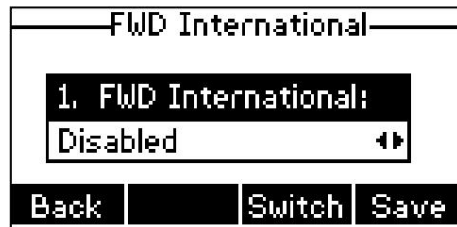

3. Appuyez sur la touche programmable Enregistrer .

Le transfert international est configurable via l'interface utilisateur Web dans le chemin Fonctionnalités->Général Informations->Fwd International.

Team-Call Group

Un groupe d'appels d'équipe est une équipe de personnes qui peuvent répondre à vos appels professionnels. Vous pouvez utiliser le client Skype Entreprise pour ajouter ou supprimer des membres et sélectionner quand ils peuvent répondre aux appels à votre place. Pour plus d'informations sur la configuration du groupe d'appels d'équipe, reportez-vous à [Configuration de la sonnerie simultanée sur le client Skype Entreprise](#) à la page 101.

Supposons que vous ayez une équipe de personnes travaillant sur le même projet ou les mêmes tâches. Si l'un des membres de votre équipe est absent de son bureau et que son téléphone sonne, n'importe quel membre du groupe d'appel d'équipe peut répondre à l'appel à sa place. Dès qu'un membre de l'équipe décroche le téléphone, les autres téléphones s'arrêtent sonnerie.

Par exemple, un utilisateur (numéro de téléphone : 2529) appelle un utilisateur (numéro de téléphone : 2216), d'autres membres de le même groupe d'appel d'équipe que « 2216 » sonnera également, les écrans de leurs téléphones sont affichés comme ci-dessous :

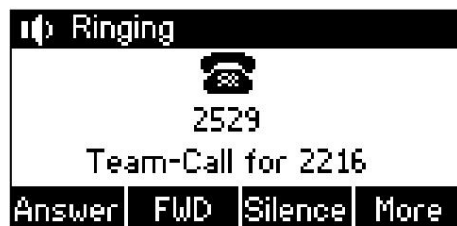

Sonnerie d'appel d'équipe

La fonction de sonnerie d'appel d'équipe permet au téléphone d'émettre une sonnerie distincte lors de la réception d'un appel d'équipe.

Pour définir une sonnerie pour l'appel d'équipe via l'interface utilisateur du téléphone :

1. Appuyez sur Menu->Paramètres-> Paramètres de base-> Sonneries->Appel d'équipe.

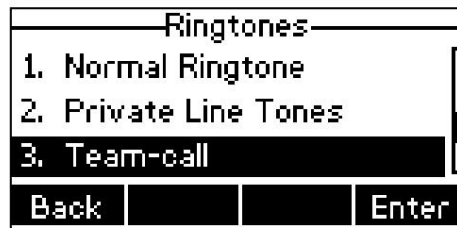

2. Appuyez sur  ou  pour sélectionner une sonnerie.

3. Appuyez sur la touche programmable Enregistrer pour accepter la modification.

Groupes de réponse

Si vous vous connectez au téléphone à l'aide du compte Onprem, vous pouvez utiliser la fonctionnalité des groupes de réponse. L'environnement en ligne actuel ne prend pas en charge cette fonctionnalité.

Si votre organisation dispose de groupes de personnes qui répondent et gèrent certains types d'appels, par exemple pour le service client, un service d'assistance interne ou l'assistance téléphonique générale pour un service, vous pouvez déployer l'application Response Group pour gérer ces types d'appels. La réponse

Les applications de groupe acheminent et mettent en file d'attente les appels entrants vers des personnes désignées, appelées agents. Vous pouvez augmenter l'utilisation des services d'assistance téléphonique et réduire les frais généraux liés à l'exécution de ces services en utilisant des groupes de réponse.

Par exemple, un groupe de réponse nommé « Yealink » est configuré à l'avance sur Skype Entreprise Server. Lorsqu'un utilisateur nommé « Hedy » appelle le groupe de réponse, les écrans des autres agents

les téléphones sont affichés comme ci-dessous :

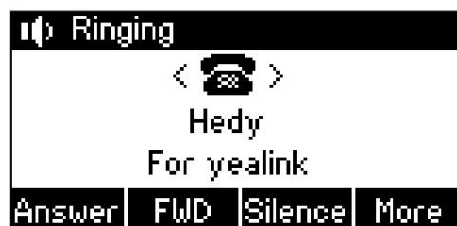

Note

Le groupe de réponse peut être configuré uniquement via Skype Entreprise Server. Contactez votre administrateur système pour plus d'informations.

Sonnerie du groupe de réponse

La fonction de sonnerie de groupe de réponse permet au téléphone d'émettre une sonnerie distincte lors de la réception d'appels de groupe de réponse.

Pour définir une sonnerie pour le groupe de réponse via l'interface utilisateur du téléphone :

1. Appuyez sur Menu->Paramètres-> Paramètres de base-> Sonneries-> Response Group.



2. Appuyez sur  ou  pour sélectionner une sonnerie.

3. Appuyez sur la touche programmable Enregistrer pour accepter la modification.

Shared Line Appearance for Skype for Business

Lorsque votre téléphone est enregistré sur Skype Entreprise Server, vous pouvez utiliser la fonctionnalité d'apparence de ligne partagée (SLA) pour partager une seule ligne avec d'autres contacts en tant que membre d'un groupe.

Les administrateurs système affectent les membres aux groupes SLA. Tout membre du groupe SLA peut passer, répondre, mettre en attente ou reprendre des appels sur la ligne, et tous les membres du groupe peuvent visualiser l'appel en attente sur la ligne partagée sur leur téléphone. Chaque ligne prend en charge jusqu'à 24 apparences d'appel. Un seul appel à la fois peut être actif sur l'apparence de la ligne partagée. Si un appel est passé vers la ligne partagée avec un appel en place, l'appel entrant est envoyé vers une autre ligne partagée.

Répondre aux appels SLA

Tout appel entrant sur la ligne partagée sonne simultanément sur les téléphones de tous les membres du groupe, l'appel s'affiche sur les écrans de tous les membres et un voyant LED vert clignote sur la première touche de ligne.

N'importe quel membre du groupe peut répondre à un appel entrant sur la ligne partagée. Lorsqu'un membre du groupe répond à un appel entrant, le voyant LED de la deuxième touche de ligne sur tous les téléphones s'allume en vert fixe pour indiquer que l'appel a été répondu.

Mettre un appel SLA en attente

Pour mettre un appel SLA en attente :

1. Appuyez sur la touche programmable Attente pour mettre l'appel en attente.

La touche de deuxième ligne sur les téléphones des autres membres clignote en vert.

Reprise des appels SLA en attente

Tout membre du SLA peut reprendre un appel en attente sur la ligne partagée.

Pour reprendre un appel sur la ligne partagée :

1. Appuyez sur la deuxième touche de ligne (vert clignotant) pour afficher les appels en attente sur la ligne partagée.
2. Appuyez sur la touche programmable Reprendre .

Boss-Admin Feature

La fonctionnalité patron-administrateur, également appelée fonctionnalité patron-délégué, permet à un « patron » de téléphoner et les téléphones des délégués sonneront simultanément lorsqu'un utilisateur appelle le patron. Lorsqu'un correspondant répond à l'appel, l'autre téléphone cesse de sonner. Un patron peut affecter des délégués et gérer les appels sur la ligne du délégué.

Les délégués peuvent passer, répondre ou mettre en attente l'appel. Les délégués peuvent également effectuer un transfert en toute sécurité vers la messagerie vocale du patron ou appeler au nom de la ligne du patron. Le patron peut reprendre les appels en attente sur la ligne d'un délégué.

De plus, le patron peut mettre les appels en attente et le délégué peut reprendre les appels en attente sur le téléphone du patron.

doubler.

Scénario patron-administrateur :

Par exemple, l'administrateur système a configuré le numéro de téléphone 2248 pour qu'il soit le délégué du numéro de téléphone 2216. Pour plus d'informations sur la façon d'attribuer des délégués sur le client Skype Entreprise, reportez-vous à [Attribution/Suppression d'un délégué](#) à la page 108.

Note

La fonctionnalité Boss-admin est configurable via le client Skype Entreprise uniquement.

- Patron : Lin Wei (numéro de téléphone : 2216)
- Délégué : Joyeux (numéro de téléphone : 2248)
- Autre : 2224-cgc (numéro de téléphone : 2224)

Affectation/suppression de délégués

Vous pouvez affecter des délégués à votre ligne à l'aide du client Skype Entreprise. Cependant, vous ne pouvez pas assignez-vous comme délégué. En tant que délégué, vous pouvez être affecté à plusieurs lignes de patrons.

Pour affecter des délégués à l'aide du client Skype Entreprise :

1. Ouvrez le client Skype Entreprise.
2. Connectez-vous au client Skype Entreprise en tant que personne qui souhaite affecter un délégué.
3. Cliquez sur le  puis cliquez sur Paramètres de transfert d'appel.
4. Marquez la boîte radio dans le champ Sonner simultanément .

5. Sélectionnez Mes délégués dans la liste déroulante Sonner simultanément.

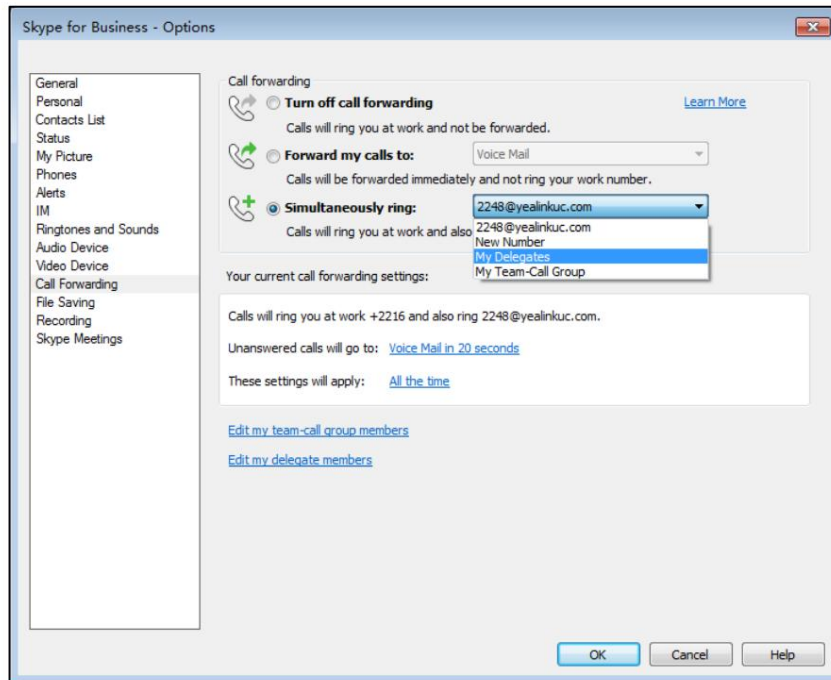

6. Dans la boîte de dialogue Délégués, cliquez sur Ajouter. Chaque délégué doit être un Skype Entreprise contact.
7. Cliquez sur la liste déroulante Appeler vos délégués après ce nombre de secondes pour déterminer quand les téléphones de vos délégués sonnent.

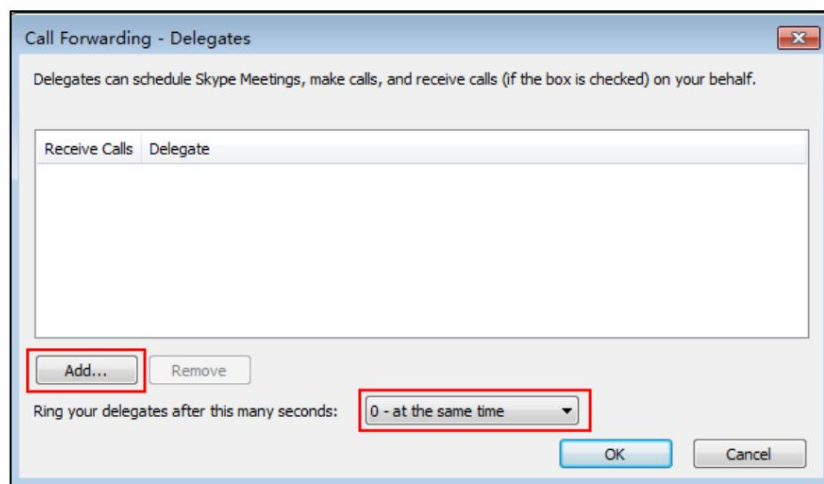

8. Cliquez sur OK.
9. Cliquez sur OK dans la boîte de dialogue Délégués.
10. Cliquez sur OK dans la boîte de dialogue Options.

Pour supprimer un délégué du client Skype Entreprise :

1. Ouvrez le client Skype Entreprise.
2. Connectez-vous au client Skype Entreprise en tant que personne qui souhaite supprimer un délégué.

Assurez-vous que l'option Mes délégués n'est pas sélectionnée dans la liste Sonner simultanément ou Transférer mes appels vers .

3. Cliquez sur Modifier mes membres délégués.

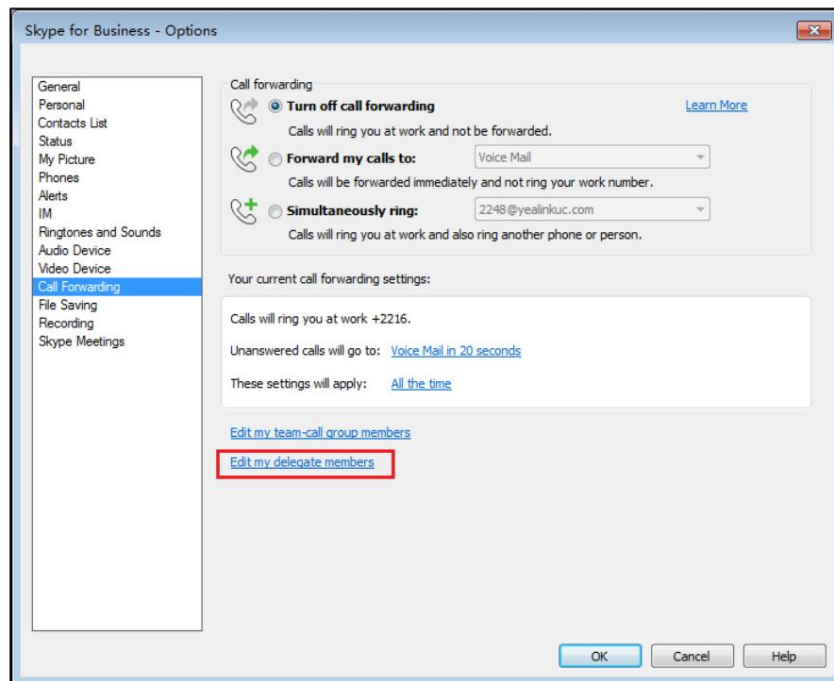

4. Cochez la case du délégué que vous souhaitez supprimer.

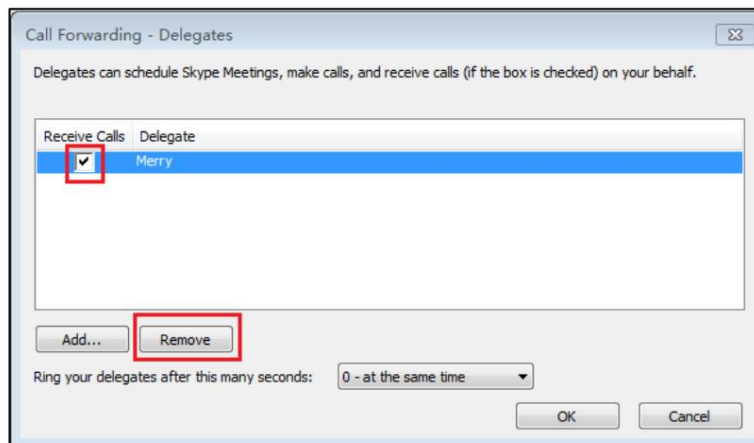



5. Cliquez sur Supprimer.
6. Cliquez sur OK dans la boîte de dialogue Délégués .
7. Cliquez sur OK dans la boîte de dialogue Options .

Affichage des patrons/délégués

Visualiser les boss

Une fois qu'un utilisateur est désigné comme délégué du patron sur le client Skype Entreprise, un patron
Le groupe apparaîtra automatiquement sur le téléphone du délégué.

Pour afficher vos patrons :

1. Appuyez sur Dir-> Répertoire SFB.
2. Appuyez sur  ou  pour sélectionner le groupe Boss .



3. Appuyez sur la touche programmable Entrée .



Votre (vos) patron(s) seront affichés.



Affichage des délégués

Une fois qu'un patron se voit attribuer des délégués sur le client Skype Entreprise, un groupe de délégués
apparaîtra automatiquement sur le téléphone du patron.

Pour afficher vos délégués :

1. Appuyez sur Dir-> Répertoire SFB.
2. Appuyez sur  ou  pour sélectionner le groupe Délégués .



3. Appuyez sur la touche programmable Entrée .

Votre (vos) délégué(s) seront affichés.



Utilisation de la fonctionnalité Boss-Admin

Répondre aux appels entrants

Lorsqu'un utilisateur appelle le patron, les téléphones du patron et du délégué sonnent simultanément.

Pour répondre à un appel entrant sur le téléphone d'un patron :

1. Appuyez sur la touche programmable Répondre ou .

Le téléphone du délégué arrête de sonner et l'écran LCD du téléphone du délégué s'affiche ci-dessous:

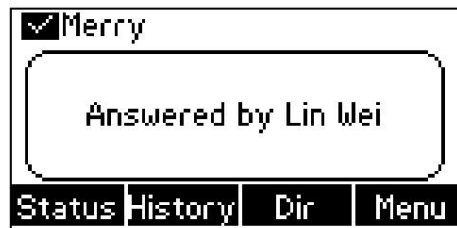

Pour répondre à un appel entrant sur le téléphone d'un délégué :

1. Appuyez sur la touche programmable Répondre ou .

Le téléphone du patron arrête de sonner et l'écran LCD du téléphone du patron s'affiche ci-dessous :



Mettre les appels en attente

Pour mettre un appel en attente sur le téléphone d'un patron :

1. Appuyez sur la touche programmable Attente pour mettre l'appel en attente.

La LED de la deuxième touche de ligne du téléphone du délégué clignote en vert. L'écran Patron/Administrateur apparaît sur le téléphone du délégué.



Pour mettre un appel en attente sur le téléphone d'un délégué :

1. Appuyez sur la touche programmable Attente pour mettre l'appel en attente.

La LED de la touche de deuxième ligne du téléphone du patron clignote en vert. L'écran Patron/Administrateur apparaît sur le téléphone du patron.

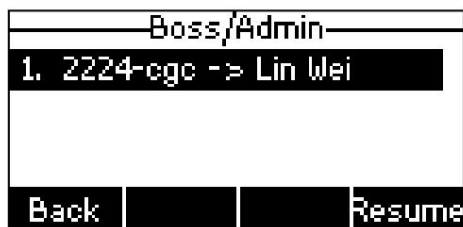

Reprise des appels en attente

Le patron ou le délégué peut reprendre l'appel en attente. Une fois qu'une partie reprend l'appel, l'autre partie abandonnera automatiquement l'appel.

Pour reprendre un appel en attente sur le téléphone d'un patron :

Effectuez l'une des actions suivantes:

- Le patron appuie sur la touche programmable Reprendre pour reprendre l'appel en attente.

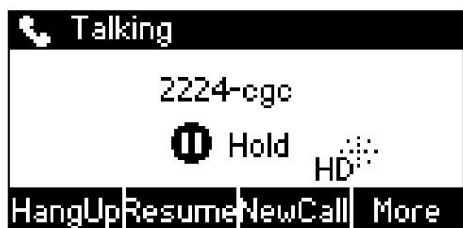

- Le délégué appuie sur la deuxième touche de ligne pour visualiser les appels en attente par le patron.

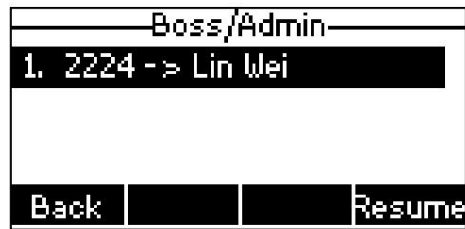

(Un appel du 2224 à Lin Wei)

Appuyez sur la touche programmable Reprendre . L'appel sera repris par le délégué, et le patron lâchera le appel automatiquement.

Pour reprendre un appel en attente sur le téléphone d'un délégué :

Effectuez l'une des actions suivantes:

- Le délégué appuie sur la touche programmable Reprendre pour reprendre l'appel en attente.

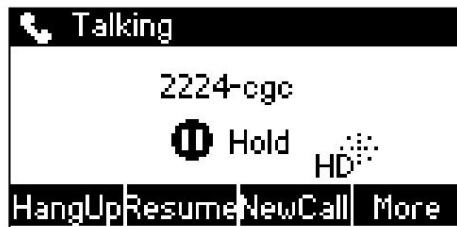

- Le patron appuie sur la deuxième touche de ligne pour visualiser les appels en attente par le délégué.

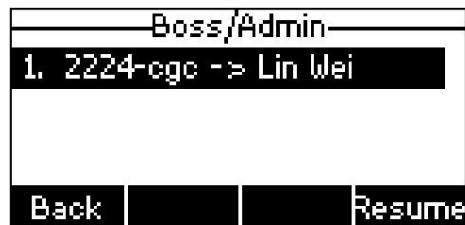

(Un appel du 2224-cgc à Lin Wei)

Appuyez sur la touche programmable Reprendre . L'appel sera repris par le patron, et le délégué lâchera l'appel automatiquement.

Transférer des appels vers les messages vocaux du patron

Si un patron n'est pas disponible pour répondre aux appels, les délégués peuvent transférer les appels directement vers le compte d'un patron. messagerie vocale. L'appelant peut suivre l'invite vocale pour quitter la messagerie vocale.

Pour transférer un appel de délégation vers la messagerie vocale du patron :

Effectuez l'une des actions suivantes:

- Avant que le délégué ne réponde à l'appel entrant :

Appuyez sur la touche programmable BossVM pour transférer l'appel entrant directement vers la messagerie vocale du patron.

L'écran LCD du téléphone du délégué est présenté ci-dessous :

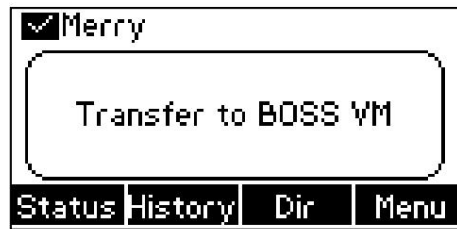

Une fois que le délégué a répondu à l'appel :

Appuyez sur Plus->BossVM pour transférer l'appel directement vers la messagerie vocale du patron.

L'écran LCD du téléphone du délégué est présenté ci-dessous :



Effectuer un transfert en toute sécurité vers Boss

Une fois qu'un délégué a répondu à un appel de délégation, le délégué peut transférer l'appel vers le téléphone du patron à l'aide du transfert sécurisé, qui permet au délégué de transférer l'appel vers le téléphone du patron et d'empêcher l'appel d'être envoyé vers la messagerie vocale si le patron ne répond pas. l'appel.

Pour effectuer un transfert en toute sécurité vers le téléphone d'un patron :

1. Appuyez sur Plus->SafeTr pendant un appel. L'appel est mis en attente.

Lorsque le patron répond à l'appel, l'appel sera transféré avec succès au patron.

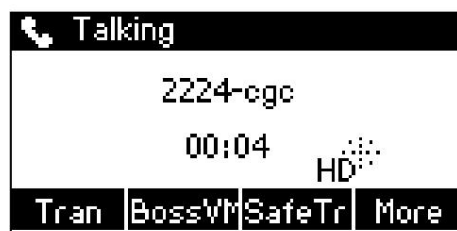

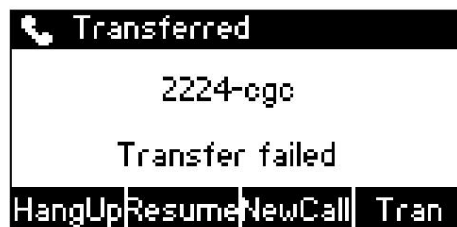

Lorsque le responsable n'est pas disponible pour répondre à l'appel transféré ou rejette l'appel transféré, le téléphone du délégué affiche « Échec du transfert ». Le délégué peut reprendre l'appel.





Faire appel au nom d'un patron

Le délégué peut passer des appels au nom des lignes de son patron assigné.

Pour passer un appel au nom de la ligne d'un patron :

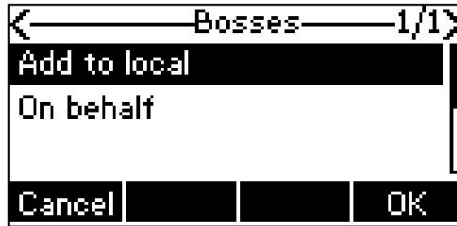
1. Appuyez sur Dir-> Répertoire SFB->Bosses.
2. Sélectionnez le patron souhaité, puis appuyez sur la touche programmable Option .
3. Appuyez sur  ou  pour sélectionner Au nom.



4. Entrez le numéro ou appuyez sur la touche programmable Dir pour sélectionner le contact souhaité, puis pressez  ,  ou la touche écran Appeler .

L'appel affiche « Appel au nom de XXX » sur le téléphone du délégué.

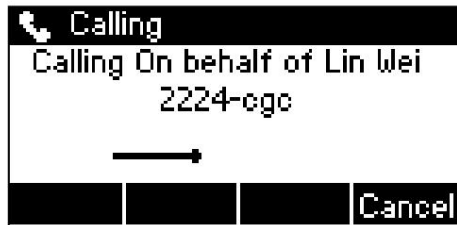

Le délégué affiche une notification une fois que le tiers répond au téléphone. Comme montré ci-dessous:

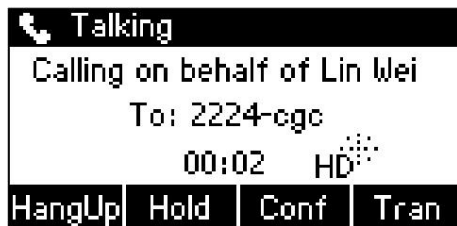

Rejoindre des conférences téléphoniques

Le délégué peut rejoindre une conférence téléphonique entrante au nom de la ligne d'un patron et ajouter le patron à la conférence téléphonique.

Pour ajouter la ligne d'un patron à une conférence téléphonique :

1. Appuyez sur la touche programmable Répondre pour rejoindre une conférence téléphonique entrante.



2. Si la conférence nécessite la présence du patron, appuyez sur la touche programmable Inviter pour ajouter le patron ligne à la conférence.

L'écran LCD du téléphone du délégué est présenté ci-dessous :

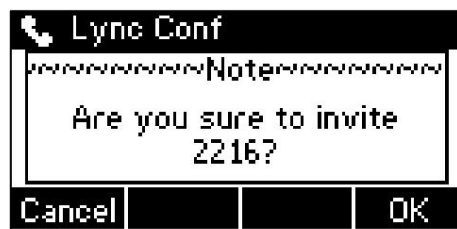

3. Appuyez sur la touche programmable OK .

L'écran LCD du téléphone du délégué est présenté ci-dessous :



Lorsque le patron rejoint la conférence téléphonique, le délégué peut choisir de continuer ou de quitter la conférence.







Boss Line Sonnerie

En tant que délégué, vous pouvez définir une sonnerie distincte pour la ligne de votre patron. Lorsque vous recevez des appels entrants de votre patron assigné ou que votre patron assigné reçoit un appel entrant, votre téléphone jouera cette sonnerie.

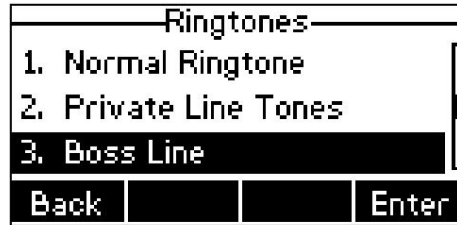
Pour définir une sonnerie pour la ligne du patron via l'interface utilisateur du téléphone :

1. Appuyez sur Menu->Paramètres-> Paramètres de base-> Sonneries->Boss Line.



2. Appuyez sur  ou  pour choisir un patron.
3. Appuyez sur  ou  pour sélectionner une sonnerie.
4. Appuyez sur la touche programmable Enregistrer pour accepter la modification.





Appel des délégués Sonnerie

En tant que patron, vous pouvez définir une sonnerie distincte pour les appels entrants provenant de la ligne de votre délégué assigné.

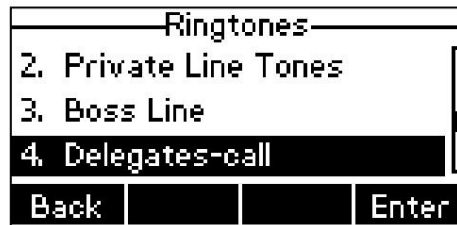
Pour définir une sonnerie pour la ligne du délégué via l'interface utilisateur du téléphone :

1. Appuyez sur Menu->Paramètres-> Paramètres de base->Sonneries->Appel des délégués.



2. Appuyez sur  ou  pour sélectionner un délégué.
3. Appuyez sur  ou  pour sélectionner une sonnerie.
4. Appuyez sur la touche programmable Enregistrer pour accepter la modification.

Inbound Private Line

Si vous vous connectez au téléphone à l'aide du compte Onprem, vous pouvez utiliser la fonctionnalité de ligne privée entrante.

L'environnement en ligne actuel ne prend pas en charge cette fonctionnalité.

Skype Entreprise Server permet à l'administrateur système de donner aux utilisateurs un deuxième accès privé.

ligne téléphonique en plus de leur ligne téléphonique principale. Les lignes téléphoniques privées sont souvent attribuées aux patrons qui souhaitent un numéro de téléphone non répertorié où ils peuvent être contactés directement.

Lorsque le patron reçoit un appel privé, la ligne privée contournera la délégation d'appel et seul son

le téléphone sonne alors qu'une secrétaire a été désignée comme son délégué pour la fonction sonnerie simultanée.

L'administrateur système peut attribuer une ligne privée au patron dans l'une des situations suivantes

se produit:

Le patron ne veut pas manquer les appels importants refusés par son statut MDN.

Le patron ne veut pas que le délégué réponde à certains appels importants ou confidentiels à sa place.

Le patron souhaite que ses amis et sa famille le contactent directement ou contournent son délégué.

Dans de nombreuses organisations, les patrons ont des secrétaires administratives qui répondent à leur place au téléphone au bureau.

Ceci est facilement réalisé sur Skype Entreprise Server en utilisant la délégation d'appel.

En conséquence, si une personne compose la ligne principale du patron, les téléphones du délégué sonneront.

simultanément. Si les gens composent la ligne privée du patron, seul le téléphone du patron sonne.

Caractéristiques des lignes privées :

Un utilisateur ne peut disposer que d'une seule ligne privée.

Un utilisateur disposant d'une ligne privée ne dispose que d'une seule boîte vocale.

Les appels sur la ligne téléphonique privée sonnent. Ils ne respectent pas les règles « Ne pas déranger ».

Les lignes privées sont uniquement entrantes et ne peuvent pas être utilisées pour passer des appels sortants.

Aucune des fonctionnalités suivantes n'est disponible avec une ligne téléphonique privée : délégation, et

Application de groupe de réponse.

Pour plus d'informations sur la planification des lignes téléphoniques privées, reportez-vous à

[Forfait téléphone privé](#)

[lignes](#)

Lors de la réception d'un appel privé, l'écran du téléphone affichera « Appel pour ligne privée » :



Note

Les lignes privées ne peuvent être configurées que sur le client Skype Entreprise . Contactez votre administrateur pour plus d'informations.



Tonalités de ligne privée

La fonctionnalité de tonalité de ligne privée permet au téléphone Skype Entreprise d'émettre une sonnerie spécifique lors de la réception d'un appel privé.

Pour sélectionner une sonnerie pour la ligne privée via l'interface utilisateur du téléphone :

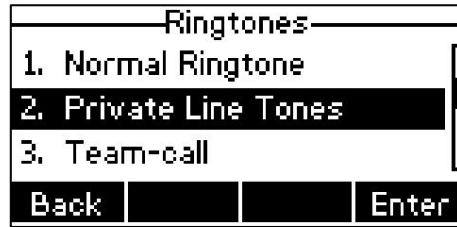
1. Appuyez sur Menu->Paramètres-> Paramètres de base-> Sonneries->Tonalités de ligne privée.



2. Appuyez sur  ou  pour sélectionner la sonnerie souhaitée.

3. Appuyez sur la touche programmable Enregistrer pour accepter la modification.

Une sonnerie pour la ligne privée est configurable via l'interface utilisateur Web dans le chemin Paramètres->Préférence-> Sonnerie de ligne privée.

Call Transfer

Vous pouvez transférer un appel vers un autre correspondant de l'une des deux manières suivantes :

Transfert aveugle : connectez un deuxième correspondant à un tiers avant que le tiers ne réponde.

Transfert consultatif : connectez un deuxième correspondant à un tiers après le tiers

répond et accepte de prendre l'appel du deuxième correspondant.

Transfert aveugle

Pour effectuer un transfert aveugle pendant un appel :

1. Appuyez sur la touche programmable Tran pendant un appel.
2. Entrez le numéro ou appuyez sur la touche programmable Dir pour sélectionner le contact souhaité dans la liste de contacts vers lequel vous souhaitez transférer l'appel.

Vous pouvez également saisir les premiers caractères continus du nom du contact, du numéro de téléphone ou de l'adresse du contact,

puis appuyer sur les touches de navigation pour faire défiler la liste des résultats.

et sélectionnez le contact souhaité.



3. Appuyez sur la touche programmable Tran pour terminer le transfert.

L'appel est ensuite connecté au numéro vers lequel vous transférez.



Transfert consultatif

Pour effectuer un transfert consultatif :

1. Appuyez sur la touche programmable Tran pendant un appel.
2. Entrez le numéro ou appuyez sur la touche programmable Dir pour sélectionner le contact souhaité dans la liste des contacts.

liste vers laquelle vous souhaitez transférer l'appel.

Vous pouvez également saisir les premiers caractères continus du nom du contact, du numéro de téléphone ou de l'adresse du contact, puis appuyer sur les touches de navigation pour faire défiler la liste des résultats, et sélectionnez le contact souhaité.

3. Appuyez sur  ou  pour composer un numéro.

4. Une fois que l'interlocuteur a répondu à l'appel, appuyez sur la touche programmable Tran pour terminer le transfert.

Group Call Pickup

Si vous vous connectez au téléphone à l'aide du compte Onprem, vous pouvez utiliser la fonction de prise d'appel de groupe.

L'environnement en ligne actuel ne prend pas en charge cette fonctionnalité.

La prise d'appel de groupe est utilisée pour répondre aux appels entrants au sein d'un groupe prédéfini. Si le groupe reçoit plusieurs appels entrants à la fois, l'utilisateur répondra au premier appel entrant en composant le code de prise en charge du groupe. Cette fonctionnalité dépend de la prise en charge d'un Skype Entreprise Server.

Note

Le groupe et le code de collecte de groupe sont configurables sur Skype Entreprise Server uniquement. Contactez votre administrateur système pour plus d'informations.

Pour utiliser la prise en charge de groupe via l'interface utilisateur du téléphone :

1. Entrez le code de prise en charge de groupe (par exemple, #505) sur votre téléphone lorsqu'un numéro de téléphone dans votre groupe reçoit un appel entrant.



2. Appuyez sur la touche programmable Appeler .

L'appel est répondu sur votre téléphone.

Skype for Business Conference

Ce chapitre fournit des instructions d'utilisation de base pour gérer la conférence Skype Entreprise.

Vous pouvez lancer une conférence téléphonique Skype Entreprise sur votre téléphone ou sur Skype Entreprise.

client. Vous pouvez voir les participants à la conférence. Et vous pouvez également gérer les participants à la conférence (par exemple, promouvoir ou rétrograder les participants à la conférence, activer ou désactiver annonces).

Lancement d'une conférence téléphonique Skype Entreprise

Vous pouvez lancer une conférence téléphonique Skype Entreprise sur votre téléphone ou sur Skype Entreprise client.

Note

Vous pouvez rejoindre une conférence Skype à partir du calendrier. Pour plus d'informations, reportez-vous à [Rejoindre des conférences Skype à partir du calendrier](#) à la page 92.

Lancer une conférence téléphonique Skype pendant un appel

Lancer une conférence téléphonique Skype à partir du téléphone

Vous pouvez lancer une conférence téléphonique Skype Entreprise, ajouter et inviter des contacts à une conférence téléphonique depuis le téléphone.

Pour lancer une conférence téléphonique Skype Entreprise via l'interface utilisateur du téléphone :

1. Appelez le premier correspondant.
2. Lorsque le premier correspondant répond à l'appel, appuyez sur la touche programmable Conf pour inviter un nouvel appel au Conférence Skype Entreprise.

3. Entrez le numéro du tiers, puis appuyez sur  ,  , ou la touche écran Appeler .

Vous pouvez également saisir les premiers caractères continus du nom du contact, du numéro de téléphone ou de l'adresse du contact, puis appuyer sur les touches de navigation pour faire défiler la liste des résultats. et sélectionnez le contact souhaité.

4. Lorsque le tiers répond, trois interlocuteurs participent désormais à la conférence Skype.



5. Appuyez sur la touche programmable Ajouter pour inviter un nouveau correspondant.

6. Répétez les étapes 3 et 4 pour ajouter d'autres participants à la conférence.

Lancement d'une conférence téléphonique Skype à partir du client Skype Entreprise

Vous pouvez lancer une conférence téléphonique Skype sur le client Skype Entreprise.

Pour lancer une conférence téléphonique Skype Entreprise à partir du client Skype Entreprise :

1. Appelez le premier correspondant.



2. Cliquez sur  pour saisir le numéro ou le nom du tiers, puis cliquez sur OK pour inviter un nouvel appel à la conférence Skype Entreprise.

Vous pouvez également saisir les premiers caractères du nom du contact ou du numéro du contact.

Sélectionnez ensuite le contact souhaité dans la liste des résultats, l'appel sera passé directement.

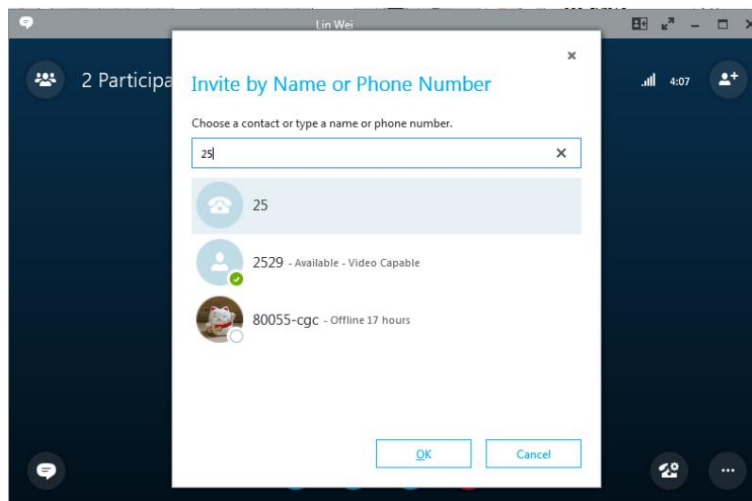

3. Lorsque le tiers répond, trois interlocuteurs participent désormais à la conférence.
4. Cliquez sur  pour inviter une nouvelle fête.

- Répétez les étapes 2 et 3 pour ajouter d'autres participants à la conférence.



Rejoindre des appels à une conférence

Rejoindre deux appels dans une conférence à partir du téléphone

Vous pouvez rejoindre un appel actif et un appel en attente dans une conférence téléphonique à partir du téléphone.

Pour joindre deux appels dans une conférence téléphonique à partir du téléphone :

- Appelez le premier correspondant.
- Lorsque le premier correspondant répond à l'appel, appuyez sur la touche programmable Attente pour mettre l'appel en attente.

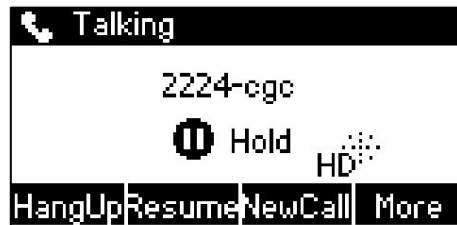

- Appuyez sur la touche programmable NewCall pour passer un nouvel appel.
- Entrez le numéro du tiers, puis appuyez sur la touche programmable Appeler .
 Vous pouvez également saisir les premiers caractères du nom du contact ou du numéro du contact.
 Sélectionnez ensuite le contact souhaité dans la liste des résultats, l'appel sera passé directement.
- Lorsque le tiers répond, appuyez sur la touche programmable Conf .
- Appuyez sur  pour sélectionner le contact détenu.
- Appuyez sur la touche programmable Fusionner .

L'appel actif et l'appel en attente sont réunis dans une conférence.

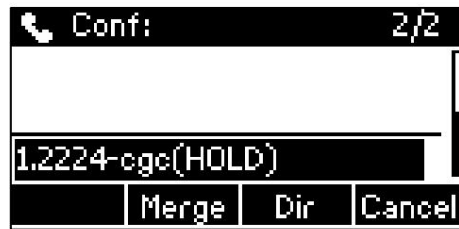

8. Appuyez sur la touche programmable Ajouter et composez d'autres numéros pour inviter d'autres correspondants.

Rejoindre deux appels à une conférence à partir du client Skype Entreprise

Pour lancer une conférence téléphonique Skype Entreprise à partir du client Skype Entreprise :

1. Appelez le premier correspondant.



2. Cliquez sur  ->  pour mettre l'appel en attente.

3. Saisissez les premiers caractères du nom du contact ou du numéro du contact dans la zone de recherche.

4. Passez la souris sur l'avatar du contact, puis cliquez sur

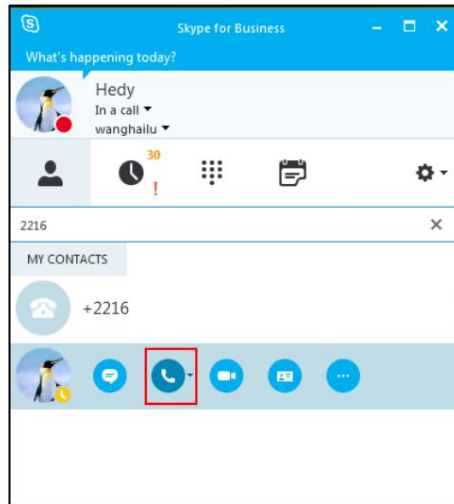

5. Lorsque le tiers répond, cliquez sur



6. Sélectionnez Fusionner cet appel avec, puis cliquez sur l'appel en attente.



Trois partis sont désormais rejoints à la conférence.

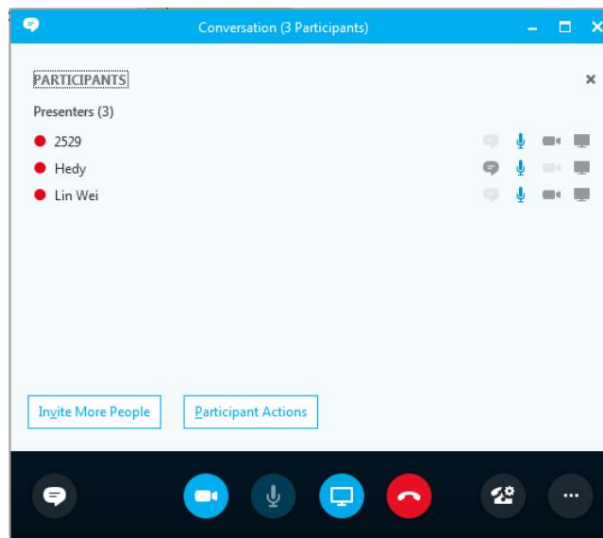

7. Cliquez sur Inviter plus de personnes pour ajouter d'autres participants à la conférence.

Lancement d'une conférence téléphonique Skype par Meet Now

Lancer une conférence téléphonique Skype à partir du téléphone

Pour lancer une conférence téléphonique Skype Entreprise en se rencontrant maintenant via l'interface utilisateur du téléphone :

1. Appuyez sur Menu->Se réunir maintenant.



Vous lancerez directement une conférence téléphonique Skype Entreprise.

2. Appuyez sur la touche programmable Ajouter .

3. Entrez le numéro souhaité, puis appuyez sur la touche programmable Appeler .

Vous pouvez également appuyer sur la touche programmable Dir ou sur la touche de ligne pour sélectionner le contact souhaité.

4. Répétez les étapes 2 et 3 pour ajouter d'autres participants à la conférence.

Lancement d'une conférence téléphonique Skype à partir du client Skype Entreprise

Pour lancer une conférence téléphonique Skype Entreprise en se réunissant maintenant à partir de Skype Entreprise client:

1. Cliquez sur  sur le client Skype Entreprise, puis sélectionnez Se réunir maintenant.

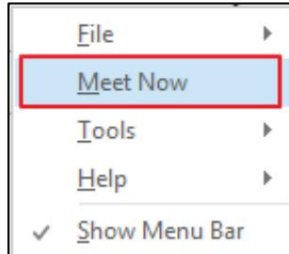

Vous lancerez directement une conférence téléphonique Skype Entreprise.

2. Cliquez sur  pour saisir le numéro ou le nom du tiers, puis cliquez sur OK pour inviter un nouveau appel à la conférence Skype Entreprise.

Vous pouvez également saisir les premiers caractères du nom du contact ou du numéro du contact.

Sélectionnez ensuite le contact souhaité dans la liste des résultats, l'appel sera passé directement.

3. Répétez l'étape 2 pour ajouter d'autres participants à la conférence.

Affichage du numéro d'appel et de l'ID de conférence

Vous pouvez afficher le numéro d'appel et l'ID de conférence lorsque vous lancez ou rejoignez un Skype pour Conférence d'affaires.

Pour afficher le numéro d'appel et l'ID de la conférence via l'interface utilisateur du téléphone :

1. Pendant une conférence Skype Entreprise, appuyez sur Plus->Info pour afficher le numéro d'appel et l'identifiant de conférence.

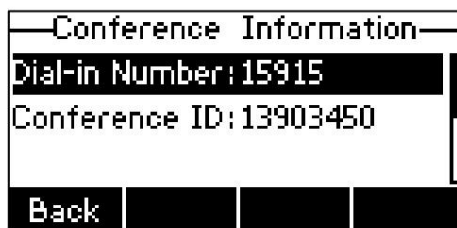

2. Informez les autres parties du numéro d'appel et de l'ID de la conférence. Les autres parties peuvent utiliser le numéro de téléphone et l'identifiant de conférence pour rejoindre cette conférence Skype Entreprise. Si ce La conférence est verrouillée, toute personne essayant de rejoindre l'appel entrera dans le hall jusqu'à ce que l'organisateur ou les présentateurs acceptent l'appel. Pour plus d'informations, reportez-vous à [Verrouillage ou déverrouillage de la conférence](#) à la page 132.



Affichage des participants à la conférence

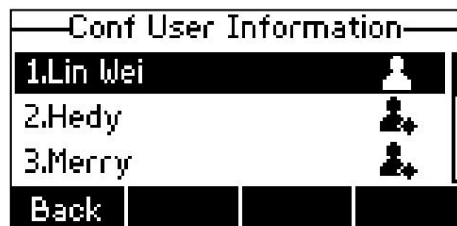

Lorsque vous lancez ou rejoignez une conférence téléphonique, vous pouvez afficher les participants à la conférence.

Pour afficher les participants à la conférence via l'interface utilisateur du téléphone :

1. Appuyez sur Plus->Membre pour afficher les informations des participants à la conférence lors d'une conférence.



Les informations sur la conférence incluent l'organisateur (, présentateur () et participant (). Pour plus d'informations sur les rôles de conférence, reportez-vous à [Rejoindre des conférences Skype](#) du [Calendrier](#) à la page 92.

2. Appuyez sur  ou  pour afficher les informations sur les participants à la conférence.
3. Appuyez sur la touche programmable Retour pour revenir à l'écran précédent.

Gestion des participants à la conférence

Lorsque vous lancez une conférence téléphonique Skype Entreprise, vous êtes un organisateur et les autres participants sont répertoriés comme présentateurs par défaut.

Mettre en attente ou reprendre la conférence téléphonique

Tous les participants peuvent mettre la conférence téléphonique en attente.

Pour mettre la conférence téléphonique en attente :

1. Appuyez sur la touche programmable Attente pendant une conférence téléphonique active.

Les autres participants peuvent s'entendre.

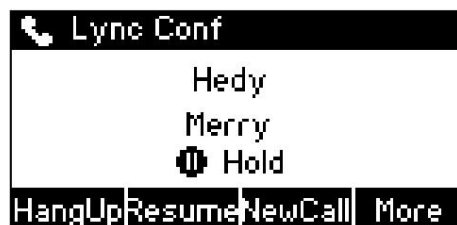

Note

Le téléphone émettra un léger bip toutes les 30 secondes pour vous rappeler que vous avez toujours un appel en attente.

Pour reprendre la conférence téléphonique en attente :

1. Appuyez sur la touche programmable Reprendre .

Désactiver ou réactiver le son des participants à la conférence

Tous les participants peuvent désactiver ou réactiver leur son. Mais seuls l'organisateur et les présentateurs peuvent couper le son ou réactiver le son des autres participants à la conférence.

Pour couper le son des participants à la conférence par organisateur ou présentateur :

1. Appuyez sur Plus->Membre.
2. Appuyez sur  ou  pour sélectionner le participant souhaité.

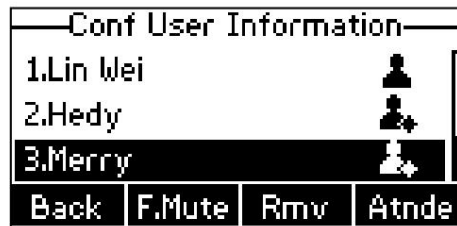

3. Appuyez sur la touche programmable F.Mute .

Le participant en sourdine peut entendre les autres participants, mais les autres participants ne peuvent pas entendre le son participant muet.

L'icône muet



s'affiche à droite du participant mis en sourdine.





L'écran LCD du téléphone du participant en sourdine est présenté ci-dessous :



Pour réactiver le son des participants à la conférence par organisateur ou présentateur :

1. Appuyez sur Plus->Membre.

2. Appuyez sur  ou  pour sélectionner le participant mis en sourdine souhaité.



3. Appuyez sur la touche programmable Réactiver le son .

L'écran LCD du téléphone du participant en sourdine est présenté ci-dessous :



4. Les participants en sourdine appuient  pour réactiver le son.



Promotion ou rétrogradation de participants à la conférence

L'organisateur et les présentateurs peuvent promouvoir d'autres participants à la conférence, du statut de participants à présentateurs, ou rétrograder les participants à la conférence du statut de présentateurs à ceux de participants. Mais ils ne peuvent pas se rétrograder ou se promouvoir. Les présentateurs ne peuvent rétrograder ou promouvoir l'organisateur. Les participants ne peuvent pas promouvoir ou rétrograder chaque participant.

Pour rétrograder un participant à la conférence :

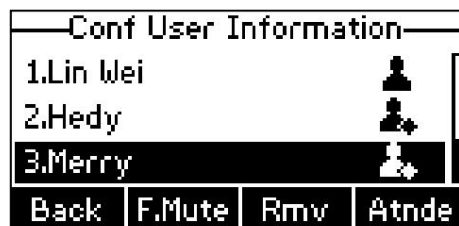
1. Appuyez sur Plus->Membre.
2. Appuyez sur  ou  pour sélectionner le présentateur souhaité.





3. Appuyez sur la touche programmable Atnde pour rétrograder un présentateur () au participant ().

Pour promouvoir un participant à la conférence :

1. Appuyez sur Plus->Membre.

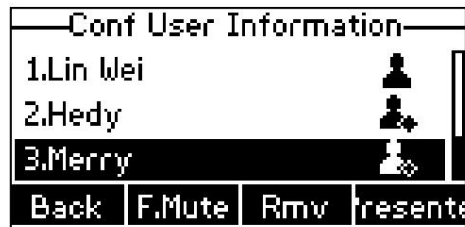
2. Appuyez sur  ou  pour sélectionner le participant souhaité.



3. Appuyez sur la touche programmable Présentateur pour promouvoir un participant () au présentateur ()

Activer ou désactiver l'annonce

Seuls l'organisateur et les présentateurs peuvent activer ou désactiver l'annonce. Quand la fonction d'annonce est activée, le téléphone émettra un message vocal pour annoncer qu'un participant rejoint ou quitte la conférence.

Pour désactiver les annonces de conférence :

1. Pendant une conférence téléphonique, appuyez sur Plus->U.Anc pour désactiver l'annonce.



Pour activer les annonces de conférence :

1. Pendant une conférence téléphonique, appuyez sur Plus->E.Anc pour activer l'annonce.



Verrouillage ou déverrouillage de la conférence

Seuls l'organisateur et les présentateurs peuvent verrouiller ou déverrouiller la conférence.

L'organisateur et les présentateurs peuvent verrouiller une conférence téléphonique pour empêcher d'autres personnes de rejoindre la conférence téléphonique sans l'approbation de l'organisateur ou du présentateur.

Pour verrouiller une conférence :

1. Pendant une conférence active, appuyez sur Plus->Verrouiller pour verrouiller la conférence.

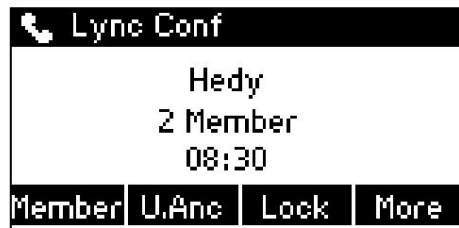

L'icône  apparaît sur l'écran LCD. Toute personne essayant de rejoindre l'appel entrera dans le faites pression jusqu'à ce que l'organisateur ou les présentateurs acceptent l'appel.



Pour débloquer une conférence :

1. Pendant une conférence active, appuyez sur Plus->Déverrouiller pour déverrouiller la conférence.

L'icône  disparaît sur l'écran LCD.

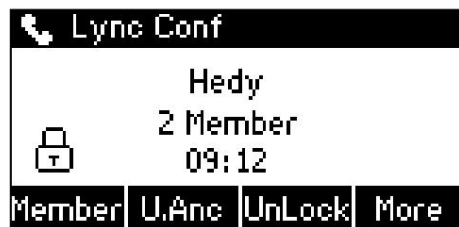

Rejoindre une conférence téléphonique verrouillée

Les participants à la conférence peuvent vous inviter à rejoindre une conférence verrouillée. Vous pouvez également rejoindre une conférence verrouillée en composant le numéro d'appel et l'ID de la conférence. Pour plus d'informations, veuillez vous référer à [Rejoindre une conférence Skype en composant le numéro de connexion de la conférence](#) à la page 94.

Le participant invite un nouvel appel à une conférence verrouillée :



1. Appuyez sur la touche programmable Ajouter pour inviter un nouvel appel.

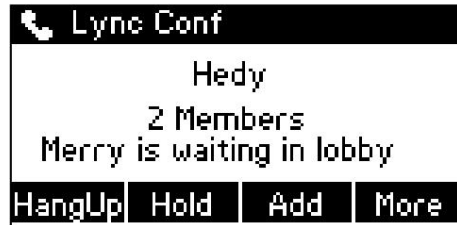

L'invité entrera dans le hall jusqu'à ce que l'organisateur ou les présentateurs acceptent l'appel. Les écrans LCD des téléphones des organisateurs ou des présentateurs sont présentés ci-dessous :



L'organisateur ou les présentateurs admettent un nouvel appel pour rejoindre une conférence verrouillée :

Lorsque la conférence verrouillée reçoit un appel, une icône numérique (indiquant le nombre d'appels en attente dans le hall) apparaîtra sur la conférence verrouillée, l'icône . Lorsque l'organisateur admet ou refuse l'adhésion de l'appelant numérique  1 (indiquant un appel en attente dans le hall) disparaître.

1. Appuyez sur Plus->Lobby pour voir l'appelant en attente dans le hall.

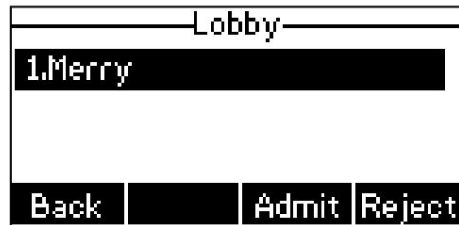

2. Effectuez l'une des opérations suivantes :

- Appuyez sur la touche programmable Admettre .

L'appelant rejoint avec succès la conférence verrouillée en tant que présentateur.



- Appuyez sur la touche programmable Rejeter .

L'appelant ne parvient pas à rejoindre la conférence verrouillée et il abandonne l'appel. automatiquement.





Suppression de participants à la conférence

Tous les participants à la conférence ne peuvent pas se retirer. Un organisateur peut supprimer des présentateurs et des participants.

Un présentateur peut supprimer d'autres présentateurs et participants.

Pour supprimer un participant à la conférence :

1. Appuyez sur Plus->Membre.
2. Appuyez sur  ou  pour sélectionner le participant souhaité, puis appuyez sur la touche programmable Rmv pour retirer le participant de la conférence.

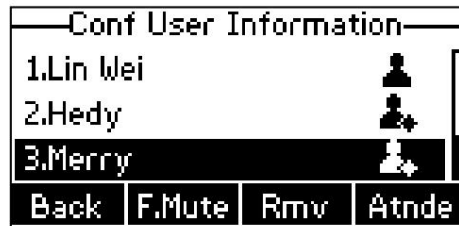

Une notification indique que le participant est supprimé.

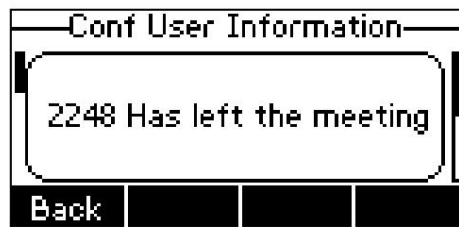

Quitter la conférence

Tous les participants peuvent quitter la conférence à tout moment.

Pour quitter la conférence :

1. Appuyez sur la touche programmable Raccrocher .

Les autres participants restent connectés.

Call Park

Vous pouvez utiliser la fonction de parcage d'appels pour mettre un appel en attente, puis récupérer l'appel plus tard ou depuis un autre téléphone du système (par exemple, un téléphone dans un autre bureau ou une salle de conférence). Vous pouvez parcquer un appel actif en appuyant sur la touche programmable Parcage du téléphone. Si l'appel est parcqué avec succès, une invite visible s'affichera sur l'écran LCD de chaque partie confirmant que l'appel a été parcqué.

Le parcage d'appels est différent de la mise en attente d'appels. La mise en attente maintient l'appel en attente sur la même ligne, tandis que le parcage d'appels place l'appel sur une orbite d'appel sur Skype Entreprise Server. Les appels passés sur l'orbite d'appel reçoivent un numéro d'orbite et peuvent être récupérés par n'importe quel téléphone compatible Skype Entreprise avec accès à l'orbite.

Pour utiliser le parcage d'appels :

1. L'utilisateur du téléphone A est en cours d'appel avec l'utilisateur du téléphone B.
2. L'utilisateur du téléphone A souhaite régler certaines choses ou prendre l'appel dans une salle de conférence pour confidentialité, puis appuie sur la touche programmable Plus->Parquer sur le téléphone A.



L'écran LCD du téléphone A affiche le numéro d'orbite de parcage d'appels.



Pour récupérer l'appel parké sur le téléphone A :

Une fois les choses traitées, l'utilisateur du téléphone A appuie sur la touche programmable Récupérer pour récupérer le téléphone parké. appeler directement.

Pour récupérer l'appel parké sur le téléphone C :

L'utilisateur se dirige vers une salle de conférence disponible où le téléphone est désigné comme téléphone C. L'utilisateur utilise le téléphone C pour composer le numéro d'orbite de parcage d'appels (apparaissant sur le téléphone A) afin de récupérer le numéro parké. appel.

L'écran LCD du téléphone A demandera que l'appel parké soit récupéré par le téléphone C (utilisateur Lin Wei dans la figure suivante).



Un chemin vocal bidirectionnel est établi entre les téléphones C et B.

Note

Si l'appel est raccroché par l'autre partie avant que le parker récupère l'appel parké, le message d'invite « Appel terminé avant la récupération » s'affichera sur l'écran LCD du parké.

Le parqueur recevra un rappel si l'appel parké n'est récupéré par personne après l'expiration du délai d'attente. Si le parker ne répond pas ou rejette le rappel, l'appel sera terminé et ne sera pas redirigé vers la messagerie vocale.

Voice Mail

Vous pouvez laisser des messages vocaux à quelqu'un d'autre à l'aide du téléphone Skype Entreprise T40P. Vous pouvez également écouter les messages vocaux stockés dans une boîte vocale. La boîte vocale peut stocker jusqu'à 10 messages vocaux tout au plus. Lors de la réception d'un nouveau message vocal, le téléphone émettra une tonalité d'avertissement. Le voyant d'alimentation clignotera lentement en rouge et l'écran LCD affichera « n nouveaux messages vocaux » (« n » indique le nombre de messages vocaux non lus, par exemple 6 nouveaux messages vocaux) et affichera un message.

icône  .



Quitter la messagerie vocale

Vous pouvez laisser un message vocal à quelqu'un d'autre lorsqu'il est occupé ou qu'il ne peut pas répondre à l'appel. Suivez l'invite vocale du serveur système pour laisser un message vocal, puis raccrochez.

Gestion de la messagerie vocale

Authentification par code PIN

Lorsque vous vous connectez au téléphone à l'aide de la méthode [d'authentification par code PIN](#) , vous pouvez suivre les invites vocales pour écouter les messages vocaux.

Pour écouter la messagerie vocale lorsque vous vous connectez au téléphone à l'aide de l'authentification PIN, procédez comme suit :

1. Lorsque l'écran LCD indique que le téléphone reçoit un nouveau message vocal et que le voyant d'alimentation s'allume en rouge

fixe, appuyez sur



ou la touche programmable Connecter .



2. Suivez le message vocal pour écouter vos messages vocaux.

Pour afficher la messagerie vocale lorsque vous vous connectez au téléphone à l'aide de l'authentification PIN, procédez comme suit :

1. Appuyez sur Menu->Afficher la messagerie vocale.
2. L'écran LCD affiche le nombre de nouveaux et anciens messages vocaux.

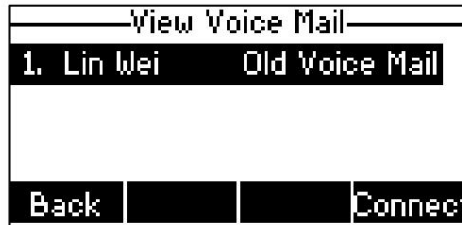

3. Appuyez sur la touche programmable Connecter pour écouter les messages vocaux.

Connexion utilisateur/Connexion Web/Connexion via PC

Lorsque vous vous connectez au téléphone à l'aide de la méthode de [connexion utilisateur](#), de [connexion Web](#) ou de [connexion via PC](#), vous pouvez gérer la messagerie vocale, notamment consulter une liste de messages vocaux, rappeler ceux qui ont quitté la liste de messages vocaux, cocher messages vocaux tels que lus, supprimez les messages vocaux et suivez les invites vocales pour écouter les messages vocaux, etc.

Accéder au centre de messages

Pour accéder au centre de messagerie :

1. Lorsque le téléphone vous invite à recevoir un nouveau message vocal, effectuez l'une des opérations suivantes pour saisir le

Centre de messagerie.

- Lorsque l'écran LCD indique que le téléphone reçoit un nouveau message vocal et que le

Le voyant d'alimentation s'allume en rouge fixe, appuyez sur



ou la touche programmable Connecter .

- Lorsque le téléphone est inactif, appuyez sur la touche programmable Menu->Afficher la messagerie vocale- >Msg .

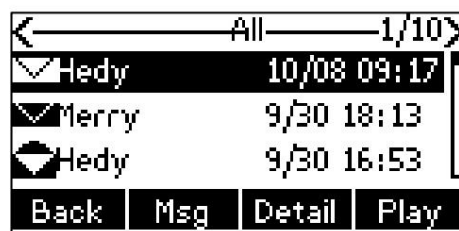

2. Suivez les invites vocales pour écouter les messages vocaux.

Note

La première fois que vous écouterez vos messages vocaux, le centre de messagerie vous demandera de configurer un code PIN d'accès à la messagerie vocale.

Lorsque tous les nouveaux messages vocaux sont récupérés, le voyant d'alimentation clignotant s'éteint et l'icône disparaît.





Écouter la messagerie vocale

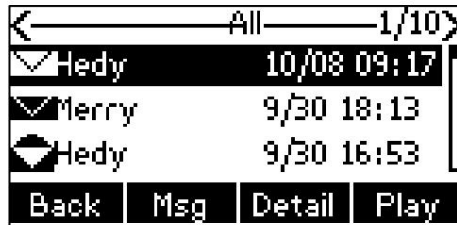

Pour écouter la messagerie vocale :

1. Appuyez sur Menu->Afficher la messagerie vocale.



2. Appuyez sur  ou  pour basculer entre les messages vocaux non lus et tous les messages vocaux.



3. Appuyez sur  ou  pour sélectionner la messagerie vocale souhaitée.
4. Appuyez sur la touche programmable Jouer , le téléphone se connectera au serveur Exchange pour lire le morceau sélectionné.
messagerie vocale.

Note



Le téléphone peut accepter un appel entrant lorsqu'il est connecté à Exchange pour lire un ou tous les messages vocaux. L'appel avec le central est mis en attente lorsque le téléphone accepte l'appel entrant.

Appeler un contact

Pour appeler un contact :

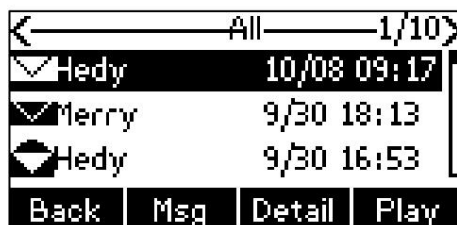
1. Appuyez sur Menu->Afficher la messagerie vocale.



2. Appuyez sur  ou  pour sélectionner la messagerie vocale souhaitée.

- Appuyez sur la touche programmable Détails pour afficher les détails, puis appuyez sur la touche programmable Appel pour appeler le contact.





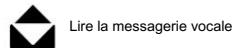
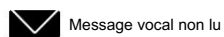

Marquer la messagerie vocale comme lue

Les icônes suivantes indiquent l'état de la messagerie vocale :



Pour marquer le message vocal comme lu :

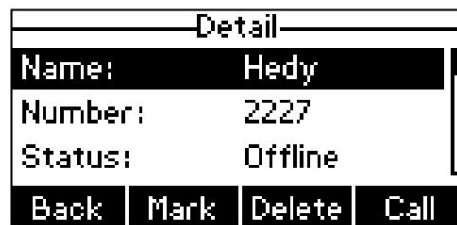

- Appuyez sur Menu->Afficher la messagerie vocale.
- Appuyez sur  ou  pour sélectionner les messages vocaux non lus.
- Appuyez sur la touche programmable Détails pour afficher les détails, puis appuyez sur la touche programmable Marquer .

L'icône de la messagerie vocale passera de  à  .



Supprimer la messagerie vocale

Pour supprimer la messagerie vocale :

- Appuyez sur Menu->Afficher la messagerie vocale.
- Appuyez sur  ou  pour sélectionner la messagerie vocale souhaitée.
- Appuyez sur la touche programmable Détails pour afficher les détails, puis appuyez sur la touche programmable Supprimer .

La messagerie vocale que vous avez sélectionnée sera directement supprimée.





Multicast Paging

Vous pouvez utiliser la radiomessagerie de multidiffusion pour diffuser rapidement et facilement des annonces urgentes aux utilisateurs qui écoutent un groupe de multidiffusion spécifique. Vous pouvez configurer la liste de pagination sur le téléphone, qui vous permet d'envoyer un flux RTP (Real Time Transport Protocol) au Adresse(s) de multidiffusion préconfigurée(s) sans impliquer la signalisation SIP. Vous pouvez configurer le téléphone pour recevoir un flux RTP à partir d'adresses d'écoute multidiffusion préconfigurées sans impliquer la signalisation SIP. Vous pouvez spécifier jusqu'à 10 adresses d'écoute multidiffusion.

Envoi d'un flux RTP

Pour configurer la liste de radiomessagerie via l'interface utilisateur du téléphone :

1. Appuyez sur Menu->Fonctions-> Liste de pagination.
2. Appuyez sur  ou  pour sélectionner un groupe de radiomessagerie souhaité.

La balise par défaut est Vide si elle n'est pas configurée auparavant.



3. Appuyez sur la touche programmable Option , puis appuyez sur la touche programmable Modifier .
4. Entrez l'adresse IP de multidiffusion et le numéro de port (par exemple, 224.5.6.20:10008) dans le champ Adresse. champ.

Les adresses IP de multidiffusion valides vont de 224.0.0.0 à 239.255.255.255.



5. Entrez le nom du groupe dans le champ Étiquette .
6. Appuyez sur la touche programmable Enregistrer pour accepter la modification.

Si le groupe de radiomessagerie est configuré avec succès, la troisième touche de ligne est affectée comme groupe de radiomessagerie. clé de liste automatiquement. Vous pouvez appuyer dessus pour accéder à la liste de pagination.
7. Répétez les étapes 2 à 6, vous pouvez ajouter d'autres groupes de radiomessagerie.

Pour supprimer un groupe de radiomessagerie via l'interface utilisateur du téléphone :

1. Appuyez sur la touche de troisième ligne (indiquant la touche de liste de pagination) ou appuyez sur Menu->Fonctions->Paging.

Liste quand le téléphone est inactif.

2. Appuyez sur  ou  pour sélectionner le groupe souhaité.

3. Appuyez sur la touche programmable Option , puis sélectionnez la touche programmable Supprimer .

L'écran LCD demande « Supprimer le groupe de radiomessagerie sélectionné ? ».

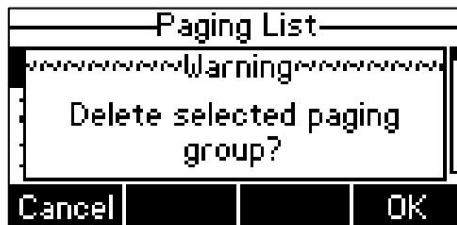

4. Appuyez sur la touche programmable OK pour accepter la modification ou sur la touche programmable Annuler pour annuler.

Si vous souhaitez supprimer tous les groupes de radiomessagerie, vous pouvez appuyer sur la touche programmable Suppr Tout .

La liste de pagination est configurable via l'interface utilisateur Web sur le chemin Répertoire-> IP multidiffusion.

Vous pouvez également configurer le téléphone pour utiliser un codec pour envoyer un flux RTP multicast via un utilisateur Web interface.

Pour configurer un codec par défaut pour la pagination multidiffusion via l'interface utilisateur Web :

1. Cliquez sur Fonctionnalités-> Informations générales.
2. Sélectionnez le codec souhaité dans la liste déroulante des codecs multidiffusion.

Le codec par défaut est G722.

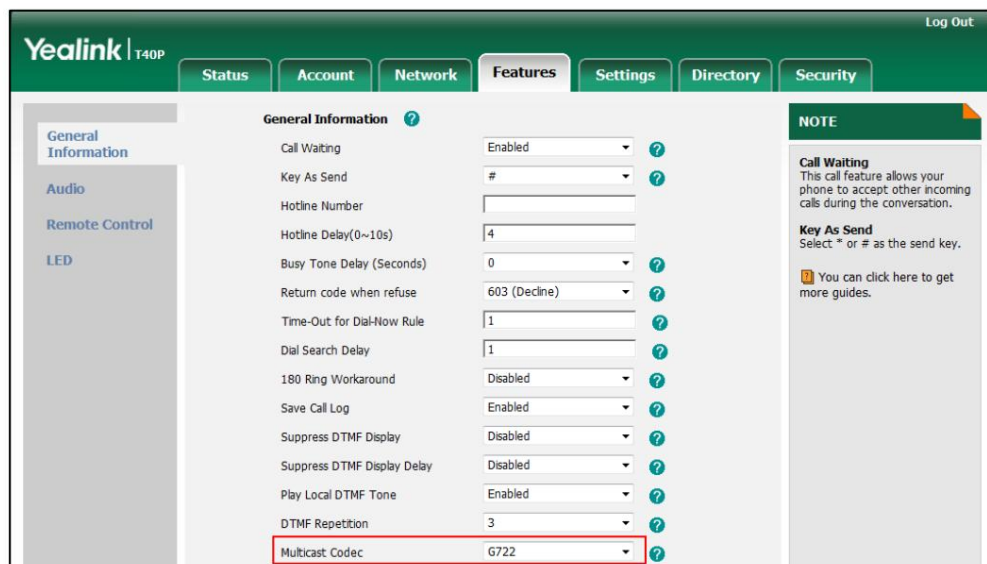

The screenshot shows the Yealink T40P web interface with the 'Features' tab selected. Under 'General Information', the 'Multicast Codec' is set to 'G722'. Other settings include Call Waiting (Enabled), Key As Send (#), Hotline Number, Hotline Delay (4s), Busy Tone Delay (0s), Return code when refuse (603), Time-Out for Dial-How Rule (1), Dial Search Delay (1), 180 Ring Workaround (Disabled), Save Call Log (Enabled), Suppress DTMF Display (Disabled), Suppress DTMF Display Delay (Disabled), Play Local DTMF Tone (Enabled), and DTMF Repetition (3).

3. Cliquez sur Confirmer pour accepter la modification.

Note

Si le codec G722 est utilisé pour la radiomessagerie multidiffusion, l'écran LCD affichera le message indiquant qu'il fournit une voix haute définition.

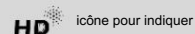

Le codec par défaut pour la pagination multidiffusion est configurable via l'interface utilisateur Web uniquement.

Réception du flux RTP

Vous pouvez configurer le téléphone pour recevoir un flux RTP (Real Time Transport Protocol) à partir de la ou des adresses de multidiffusion préconfigurées sans impliquer la signalisation SIP. Vous pouvez spécifier jusqu'à 10 adresses de multidiffusion que le téléphone écoute sur le réseau.

La façon dont le téléphone gère les appels de radiomessagerie multidiffusion entrants dépend des paramètres Paging Barge et Paging Priority Active configurés via l'interface utilisateur Web.

Barge de radiomessagerie

Le paramètre Paging Barge définit la priorité de l'appel vocal en cours. Si la priorité d'un appel de recherche de personnes multicast entrant est inférieure à celle de l'appel actif, il sera automatiquement ignoré. Si Désactivé est sélectionné dans la liste déroulante de Paging Barge, l'appel vocal dans

la progression aura priorité sur tous les appels de radiomessagerie multidiffusion entrants. Valeurs valides dans le

Champ Barge de radiomessagerie :

1 à 10 : Définir la priorité de l'appel actif, 1 avec la priorité la plus élevée, 10 avec la plus basse.

Désactivé : L'appel vocal en cours aura la priorité sur tous les appels de recherche de personnes entrants.

Priorité de recherche de personnes active

Le paramètre Paging Priority Active décide de la façon dont le téléphone gère les appels de recherche de personnes multidiffusion entrants lorsqu'il y a déjà un appel de recherche de personnes multidiffusion sur le téléphone. Si cette option est activée, le téléphone ignorera les appels de radiomessagerie multidiffusion entrants avec des priorités inférieures, sinon le téléphone répondra. les appels de radiomessagerie multidiffusion entrants automatiquement et placez l'appel de radiomessagerie multidiffusion précédent sur prise. S'il est désactivé, le téléphone ignorera automatiquement tous les appels de recherche de personnes multidiffusion entrants.

Pour configurer des adresses d'écoute multidiffusion via l'interface utilisateur Web :

1. Cliquez sur Répertoire-> IP multidiffusion.
2. Sélectionnez la valeur souhaitée dans la liste déroulante de Paging Barge.
3. Sélectionnez la valeur souhaitée dans la liste déroulante Priorité de pagination active.
4. Entrez la ou les adresses IP de multidiffusion et le numéro de port (par exemple, 224.5.6.20:10008) que le téléphone écoute la multidiffusion RTP entrante dans le champ Adresse d'écoute .
5. Saisissez l'étiquette dans le champ Étiquette .

L'étiquette apparaîtra sur l'écran LCD lors de la réception du flux RTP multicast.

Yealink T40P

Status Account Network Features Settings Directory Security

Local Directory

Multicast IP

Multicast Listening

Paging Barge: 10

Paging Priority Active: Enabled

IP Address	Listening Address	Label	priority
1 IP Address	224.5.6.20:10008	Product	1
2 IP Address			2
3 IP Address			3
4 IP Address			4
5 IP Address			5
6 IP Address			6
7 IP Address			7
8 IP Address			8
9 IP Address			9
10 IP Address			10

NOTE

contacts-multicastIP-note

You can click here to get more guides.

6. Cliquez sur Confirmer pour accepter la modification.

Note

Les priorités des adresses d'écoute sont prédéfinies : 1 avec la priorité la plus élevée, 10 avec la plus faible.

Les adresses d'écoute multidiffusion sont configurables via l'interface utilisateur Web uniquement.

Utilisation de la radiomessagerie multidiffusion

Pour envoyer un flux RTP via la liste de pagination :

1. Effectuez l'une des opérations suivantes pour accéder à la liste de pagination.

- Lorsque le téléphone est inactif, appuyez sur la troisième touche de ligne (indiquant la touche de liste de téléappel) ou appuyez sur Menu->Fonctions-> Liste de pagination.
- Lors d'un appel, appuyez sur la troisième touche de ligne (indiquant la touche de liste de téléappel).
- Pendant un appel, appuyez sur Hold->NewCall, puis appuyez sur la troisième touche de ligne (indiquant la touche de liste de pagination).

2. Appuyez sur  ou  pour sélectionner le groupe souhaité.

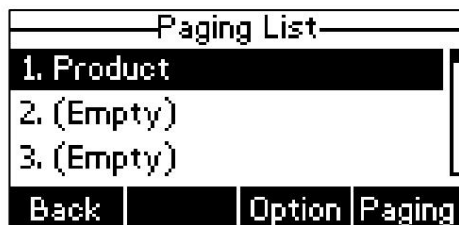

3. Appuyez sur  ou la touche programmable Paging pour envoyer RTP.

Les téléphones de l'expéditeur et du destinataire émettent une tonalité d'avertissement et le destinataire répond automatiquement à la session RTP de multidiffusion en mode haut-parleur.

La figure suivante montre une session RTP multidiffusion sur le téléphone :



4. Pour mettre en attente la session RTP de multidiffusion en cours, appuyez sur la touche programmable Attente .

Le téléphone de l'expéditeur met la session RTP multicast en attente et le téléphone du destinataire libère la session.

5. Pour reprendre la session RTP de multidiffusion en attente, appuyez sur la touche programmable Reprendre .

La session RTP multicast est à nouveau établie.

6. Pour mettre fin à la session RTP multidiffusion, appuyez sur la touche programmable Raccrocher .

Note

Le RTP de multidiffusion est un moyen uniquement entre l'expéditeur et la ou les adresses de multidiffusion (récepteur). Pour les multidiffusions RTP sortantes, tous les autres appels existants sur le téléphone seront mis en attente.

Branch Office Resiliency

Si vous vous connectez au téléphone à l'aide d'un compte Onprem, vous pouvez utiliser la fonctionnalité de résilience de la succursale.

L'environnement en ligne actuel ne prend pas en charge cette fonctionnalité.

La résilience des succursales est essentielle pour les déploiements multisites de Skype Entreprise où les serveurs de contrôle sont situés sur un site central ou un centre de données. Il permet aux utilisateurs du site de la succursale de continuer disposer du service Enterprise Voice et de la messagerie vocale (si les paramètres de reroutage de la messagerie vocale sont configurés) lorsque le site de la succursale perd la connexion au site central.

Lorsque la connexion WAN entre la succursale et le site central n'est pas disponible, le téléphone passe en mode résilience :

L'utilisateur du site de l'agence au téléphone reste connecté avec l'indication « Service limité en raison de panne ».

L'appel entre les utilisateurs du site de succursale est établi avec succès avec l'audio bidirectionnel.

La conférence entre les utilisateurs des sites de succursales peut être établie avec succès.

L'historique des appels ne peut pas être modifié. (Les entrées du journal des appels déjà téléchargées ne seront pas supprimé).

Les appels peuvent être passés à partir de l'historique des appels sur le téléphone.

La liste de contacts n'est pas disponible mais vous pouvez rechercher un contact sur le téléphone.

L'icône de présence sur l'écran LCD du téléphone s'affiche comme  (Inconnu).

L'utilisateur n'est pas en mesure de modifier manuellement son statut de présence.

L'utilisateur ne peut pas utiliser la fonction de calendrier.

L'utilisateur ne peut pas recevoir la messagerie vocale car l'échange est inaccessible.

Les appels entre les téléphones de la succursale peuvent être transférés vers un autre utilisateur de la succursale.

Les paramètres de transfert d'appel ne peuvent pas être modifiés.

Lorsque la connexion WAN entre la succursale et le site central devient disponible, le téléphone sort automatiquement du mode résilience. La notification de résilience est automatiquement rejeté et vous pouvez utiliser les fonctionnalités du téléphone normalement.

Note

Pour plus d'informations sur la résilience des succursales, contactez votre administrateur système.

Téléphone dans la zone commune

Les téléphones communs sont des téléphones Skype Entreprise qui ne sont pas associés à un utilisateur individuel. Au lieu d'être situés dans le bureau de quelqu'un, les téléphones communs sont généralement situés dans les halls d'entrée des immeubles, les cafétérias, les salons des employés, les salles de conférence et autres endroits où un grand nombre de personnes sont susceptibles de se rassembler. Contrairement aux autres téléphones de Skype Entreprise Server, qui sont généralement gérés à l'aide de stratégies vocales et de plans de numérotation attribués à des utilisateurs individuels, aucun utilisateur individuel n'est attribué aux téléphones communs.

Votre administrateur système vous fournit des informations de connexion que vous pouvez utiliser pour vous connecter à un Téléphone commun.

Ce chapitre explique comment utiliser le téléphone de zone commune. Les sujets incluent :

[Connexion à un téléphone de zone commune](#)

[Utiliser un téléphone commun](#)

[Passer à un compte Skype Entreprise](#)

[Se déconnecter d'un téléphone de zone commune](#)

Signing into a Common Area Phone

Pour utiliser le téléphone de zone commune, vous devez vous connecter au téléphone à l'aide de [l'authentification PIN](#) ou [Méthode de connexion Web](#).

Vous devez configurer un code PIN de déverrouillage lors de la connexion initiale. Et il est utilisé pour accéder aux paramètres avancés.

Si le téléphone se connecte à un compte CAP, l'écran de veille s'affichera comme ci-dessous :

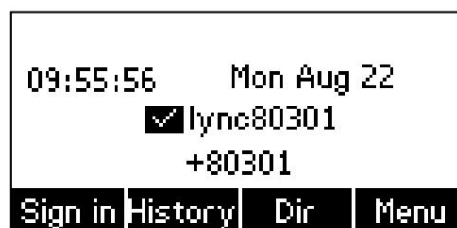

Note

Votre administrateur système vous fournit des informations de connexion que vous pouvez utiliser pour vous connecter à un téléphone de zone commune.

Using a Common Area Phone

Les utilisateurs doivent prêter attention aux points suivants lorsqu'ils utilisent le téléphone de zone commune :

Le téléphone peut se connecter automatiquement au dernier compte CAP une fois le téléphone récupéré de panne de réseau, panne de serveur ou déconnexion. Le téléphone peut se connecter au dernier CAP

compte automatiquement après le redémarrage.

Le téléphone ne se connectera pas automatiquement au dernier compte CAP après avoir été réinitialisé aux paramètres d'usine.

Fonctionnalités disponibles du téléphone de zone commune :

Le téléphone de zone commune prend en charge les fonctionnalités d'appel de base, notamment passer l'appel, répondre à l'appel, mettre l'appel en attente, reprendre un appel en attente, couper ou réactiver le son du appel et mettre fin à l'appel comme un téléphone ordinaire.

Le téléphone de zone commune prend en charge la commutation entre un compte CAP et un compte Skype pour Compte professionnel.

Le téléphone de zone commune prend en charge la fonction de répertoire local.

Le téléphone de zone commune passe à l'état d'absence lorsque le temps libre d'écran atteint l'heure définie par Skype Entreprise Server.

Si l'administrateur réseau active la fonctionnalité avancée (par exemple, Skype Entreprise conférence, la fonctionnalité de parage d'appels, le transfert de l'appel) sur Skype Entreprise Server, vous pouvez utiliser ces fonctionnalités autorisées.

Fonctionnalités non disponibles du téléphone de zone commune :

Le téléphone de zone commune ne dispose pas d'annuaire Skype Entreprise.

Le téléphone de zone commune ne dispose pas de fonction d'historique des appels.

Le téléphone de zone commune n'a pas de fonction de verrouillage du téléphone, le code PIN de déverrouillage est utilisé comme mot de passe administrateur pour accéder aux paramètres avancés.

Le téléphone de zone commune n'a pas de fonction de calendrier.

Le téléphone de zone commune n'a pas de fonction de messagerie vocale.

Vous ne pouvez pas modifier votre présence manuellement.

Si l'administrateur réseau désactive la fonctionnalité avancée (par exemple, Skype Entreprise conférence, fonctionnalité de parage d'appels, transfert de l'appel) sur Skype Entreprise Server, vous ne pouvez pas utiliser ces fonctionnalités non autorisées.



Switching to a Skype for Business Account

Si l'administrateur réseau active la configuration de connexion sur Skype Entreprise Server, les utilisateurs peuvent se connecter à leur propre compte Skype Entreprise pour utiliser les fonctionnalités Skype Entreprise et leurs propres paramètres de profil utilisateur.

Pour passer d'un compte CAP à un compte Skype Entreprise :

1. Appuyez sur la touche programmable Connexion lorsque le téléphone est inactif.



2. Appuyez sur  ou  pour sélectionner la méthode de connexion souhaitée, puis saisissez vos informations pour vous connecter à un compte Skype Entreprise.

Pour plus d'informations sur la connexion, reportez-vous à [Connexion à Skype Entreprise](#) à la page 15.



3. Appuyez sur la touche programmable Connexion .

Que vous vous déconnectiez ou non du compte Skype Entreprise, le téléphone se connectera automatiquement au dernier compte CAP après un certain temps. L'heure est précisée sur Skype pour Business Server par l'administrateur système.

Note

Si vous passez à un autre compte CAP, votre téléphone ne se connectera jamais au dernier compte CAP encore.

Signing Out of a Common Area Phone

L'administrateur système peut se déconnecter du compte CAP. Une fois le compte CAP déconnecté, le téléphone ne se connectera pas automatiquement au dernier compte CAP. L'utilisateur peut se connecter à un autre compte CAP ou à un compte Skype Entreprise.

Pour vous déconnecter d'un téléphone de zone commune :

1. Appuyez sur Menu->Paramètres-> Paramètres avancés (mot de passe par défaut : admin ou code PIN de déverrouillage)
-> Déconnexion CAP.



2. Appuyez sur la touche programmable Entrée .

Le compte CAP actuel se déconnectera.

Mieux ensemble sur Ethernet

La fonctionnalité Better Together over Ethernet (BToE) sur les téléphones Yealink T40P Skype for Business vous permet de contrôler l'activité des appels depuis vos téléphones et votre ordinateur à l'aide de votre client Skype for Business. Vous pouvez également utiliser BToE pour vous connecter à votre téléphone à l'aide de vos informations d'identification Skype Entreprise. Pour utiliser BToE, vous devez télécharger et installer l'application Yealink BToE Connector.

Ce chapitre explique comment télécharger et installer l'application Yealink BToE Connector, ainsi que comment activer et utiliser la fonctionnalité BToE. Les sujets incluent :

[Premiers pas avec Better Together sur Ethernet](#)

[Installation du connecteur Yealink Better Together sur Ethernet](#)

[Mieux vivre ensemble via Ethernet](#)

[Utiliser Better Together sur Ethernet](#)

[Désactiver BToE sur votre téléphone](#)

[Quitter BToE sur votre ordinateur](#)

[Désinstallation du connecteur Yealink BToE](#)

Si vous avez besoin d'informations ou d'assistance supplémentaires, contactez votre administrateur système.

Premiers pas avec Better Together sur Ethernet

Pour activer et utiliser BToE, vous devez vous assurer que les exigences suivantes sont disponibles sur votre PC :

Cient Skype Entreprise

Un utilisateur Skype Entreprise enregistré (obtenez les informations d'identification Skype Entreprise à partir de votre administrateur du système)

Exécution de Windows Vista ou version ultérieure

Des privilèges d'administrateur sont nécessaires pour installer le connecteur Yealink BToE.

Installer Yealink Better Together sur Ethernet

Connecteur

Le connecteur Yealink BToE vous permet d'utiliser la fonctionnalité BToE sur votre client Skype Entreprise et téléphone Skype Entreprise T40P. Vous devez télécharger, installer et démarrer l'application Yealink BToE Connector avant d'activer BToE et de coupler votre téléphone avec le client Skype Entreprise. Cette section vous montre comment télécharger et installer l'application Yealink BToE Connector sur votre PC.

Demandez à Yealink FAE ou à votre revendeur l'application BToE Connector, ou téléchargez-la en ligne :

<http://support.yealink.com/documentFront/forwardToDocumentFrontDisplayPage>

Pour installer le connecteur Yealink BToE sur votre PC :

1. Décompressez le fichier téléchargé.
2. Double-cliquez sur l'application d'installation Yealink BToE Connector.

Une boîte de dialogue Contrôle de compte d'utilisateur s'affiche comme ci-dessous :

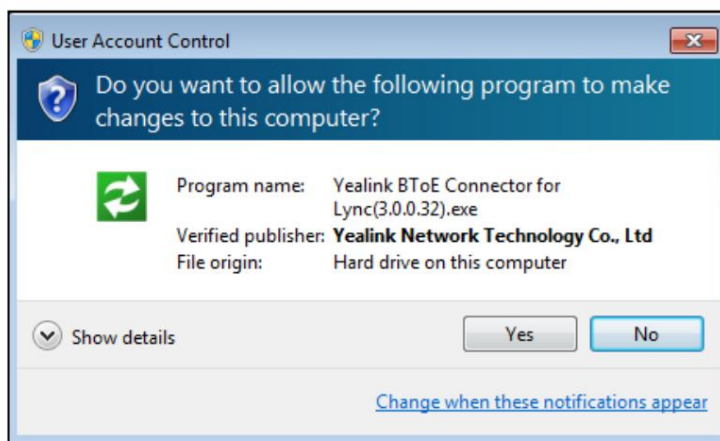

3. Assurez-vous que la boîte de dialogue répertorie YEALINK NETWORK TECHNOLOGY CO., LTD. comme le vérifié éditeur et cliquez sur Oui.

Si le YEALINK NETWORK TECHNOLOGY CO., LTD. n'est pas répertorié comme éditeur, cliquez sur Non et téléchargez à nouveau l'application depuis le site Web de Yealink.

L'assistant de configuration du connecteur Yealink BToE s'affiche comme ci-dessous :

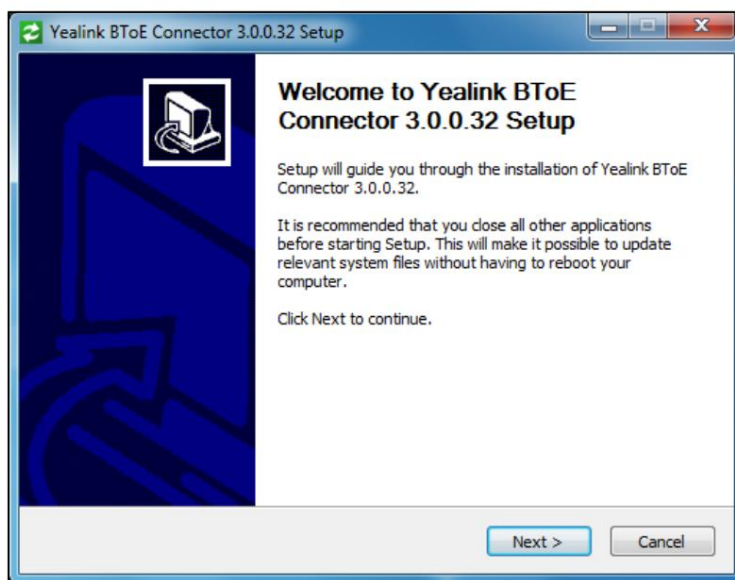

4. Cliquez sur Suivant pour continuer.

La boîte de dialogue Contrat de licence s'affiche comme ci-dessous :

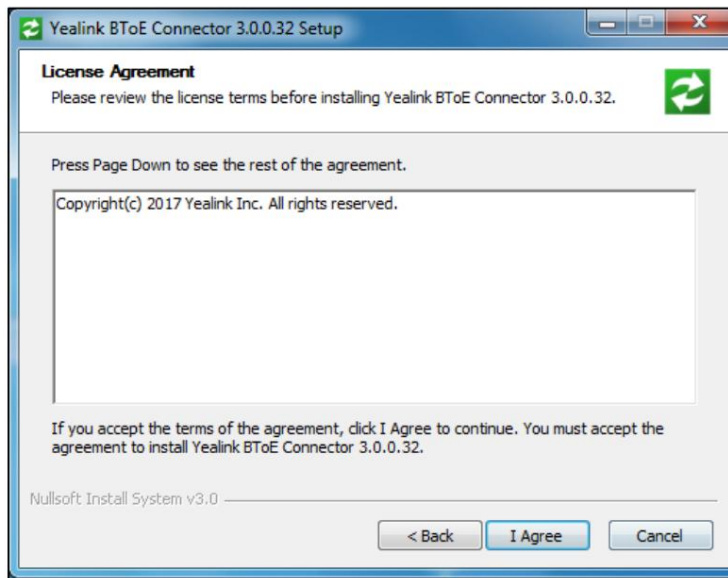

5. Cliquez sur J'accepte pour accepter l'accord.

L'assistant de configuration du connecteur Yealink BToE s'affiche comme ci-dessous :

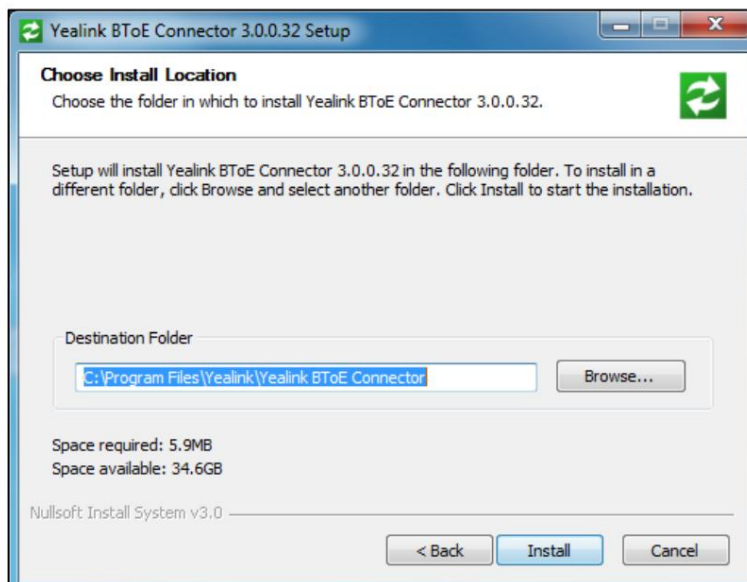

6. Cliquez sur Parcourir... pour sélectionner un dossier d'installation et cliquez sur Installer pour commencer l'installation.

Par défaut, l'application Yealink BToE Connector est installée dans le répertoire C:\Program Files\Yealink\Yealink BToE Connector\.

Une barre d'état indiquant la progression de l'installation du connecteur Yealink BToE s'affiche sous la forme ci-dessous:

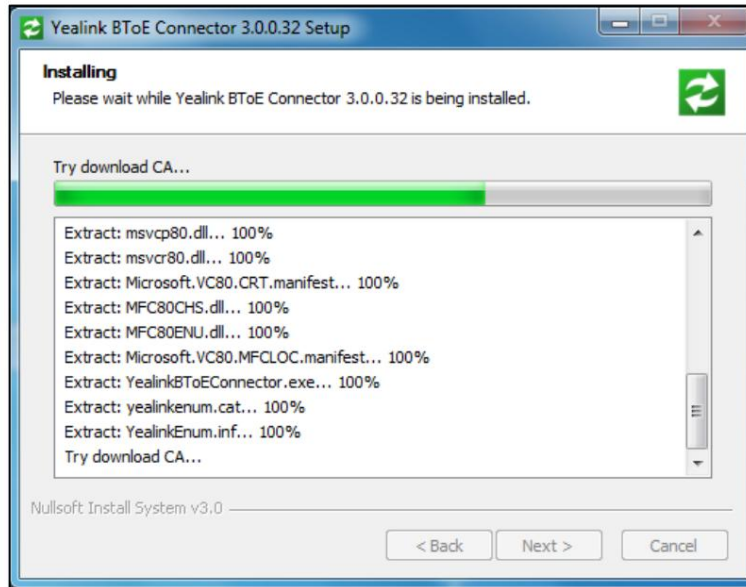

L'installation peut prendre plusieurs minutes. Une sécurité Windows s'affiche comme ci-dessous pendant l'installation:

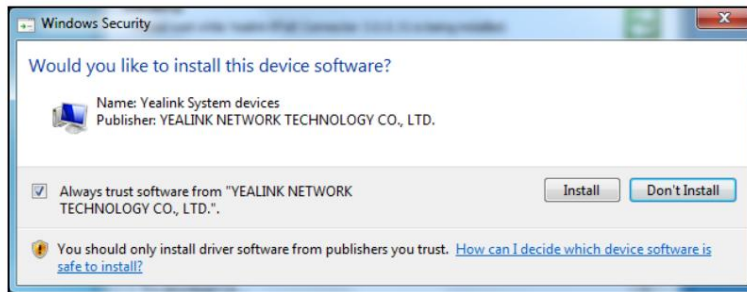

7. Cliquez sur Toujours faire confiance au logiciel de « YEALINK NETWORK TECHNOLOGY CO., LTD » et puis cliquez sur Installer pour installer le logiciel pilote.

Une fois l'installation du logiciel terminée, une boîte de dialogue s'affiche comme ci-dessous :

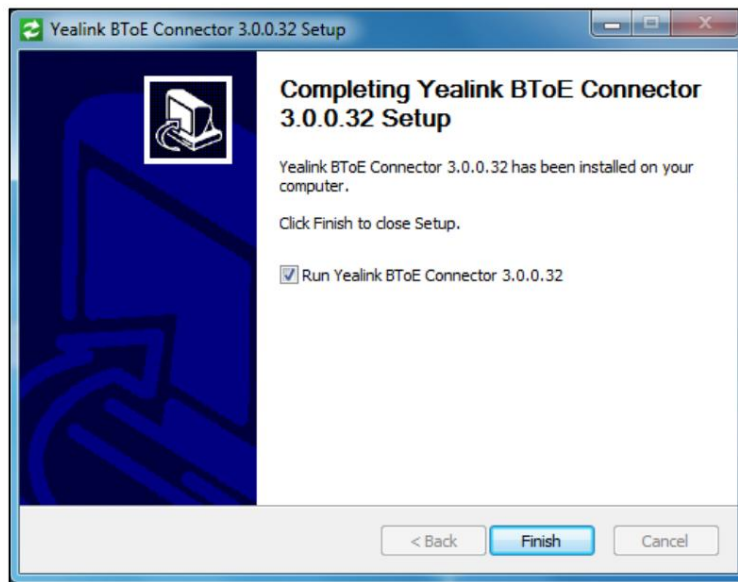

La case à cocher Exécuter Yealink BToE Connector 3.0.0.32 est cochée par défaut, comme indiqué ci-dessus.

Si la case Exécuter le connecteur Yealink BToE 3.0.0.32 n'est pas cochée, vous devez démarrer le connecteur Yealink BToE manuellement.

8. Cliquez sur Terminer.

Le connecteur Yealink BToE démarre automatiquement sur votre PC, la fenêtre suivante apparaîtra
apparaître:



Pour configurer le connecteur Yealink BToE :

Clic-droit  dans la barre d'état système, vous pouvez effectuer les opérations suivantes :

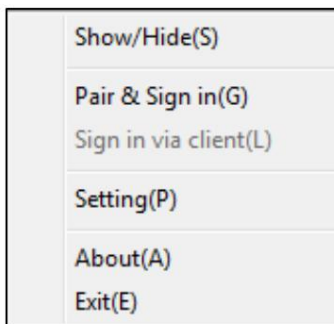

Cliquez sur Afficher/Masquer(S), l'interface du connecteur Yealink BToE sera affichée ou masquée.

Cliquez sur Associer et se connecter (G), vous pouvez associer votre téléphone à votre client Skype Entreprise.

Cliquez sur Se connecter via le client (L), une fois que votre téléphone est couplé au client Skype Entreprise, mais que votre téléphone et votre client Skype Entreprise sont connectés avec des comptes d'utilisateur différents, vous pouvez utiliser BToE pour vous connecter au client Skype Entreprise et au client connecté. téléphone avec le même compte.

Pour plus d'informations, reportez-vous à [Connexion via PC](#) à la page 161.

Cliquez sur Paramètres (P), vous pouvez configurer le connecteur Yealink BToE, puis cliquez sur OK pour enregistrer.

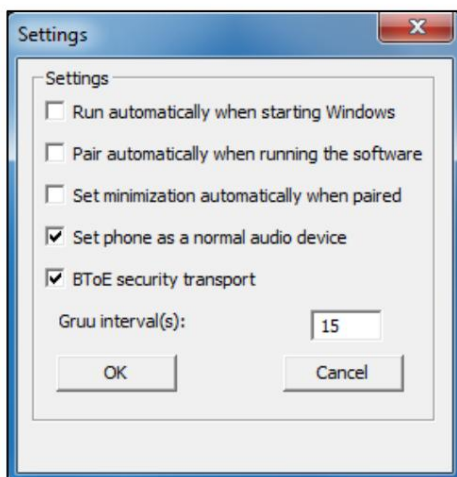

a) Cochez la case Exécuter automatiquement au démarrage de Windows , le Yealink BToE

Le logiciel du connecteur s'exécutera automatiquement au démarrage de votre ordinateur.

b) Cochez la case Pair automatiquement lors de l'exécution du logiciel , le Yealink

Le logiciel BToE Connector tentera de se coupler avec l'adresse IP du téléphone lorsque vous démarrez le logiciel Yealink BToE Connector.

c) Cochez la case Définir la minimisation automatiquement lors de l'appairage, le Yealink BToE

Le logiciel du connecteur sera réduit dans la barre d'état système une fois votre téléphone et l'ordinateur est jumelé.

d) Cochez la case Définir le téléphone comme périphérique audio normal , votre téléphone agira comme le

périphérique de sortie audio pour votre ordinateur une fois votre téléphone et votre ordinateur couplés avec succès.

e) Cochez la case transport de sécurité BToE , votre téléphone et connecté

L'ordinateur utilisera la transmission par cryptage TLS. Si elle n'est pas cochée, transmission TCP sera utilisé à la place.

Cliquez sur À propos (A), vous pouvez afficher les informations du connecteur Yealink BToE.

Cliquez sur Quitter (E), vous pouvez fermer le logiciel.

Mieux vivre ensemble via Ethernet

Vous devez coupler votre téléphone avec votre client Skype Entreprise pour activer BToE. Cette section fournit des informations sur la façon de coupler votre téléphone avec le client Skype Entreprise.

Statut jumelé

Avant de coupler votre téléphone avec le client Skype Entreprise, vous devez vous familiariser avec le statut apparié suivant :

Non couplé : votre téléphone et votre client Skype Entreprise ne sont pas couplés.

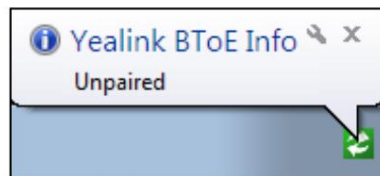

Jumelé (déconnexion) : votre téléphone et votre client Skype Entreprise sont couplés mais ne parviennent pas à

La raison peut être que l'utilisateur qui se connecte sur votre téléphone est différent de celui qui se connecte sur le client Skype Entreprise, ou qu'aucun utilisateur ne se connecte sur votre téléphone.

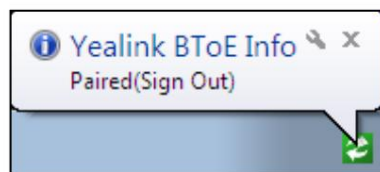

Couplé (Connexion) : votre téléphone et votre client Skype Entreprise sont couplés et se connectent

avec succès. Cela signifie que l'utilisateur Skype Entreprise qui se connecte sur le téléphone est le même que celui qui se connecte sur le client Skype Entreprise.

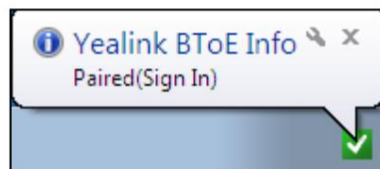

Vous pouvez afficher l'état du couplage via l'interface utilisateur du téléphone ou un PC.

Pour afficher l'état du couplage via l'interface utilisateur du téléphone :

1. Appuyez sur Menu->Fonctions->BToE.
2. Affichez l'état du couplage BToE dans le champ État du couplage BToE .



Pour afficher l'état du couplage sur PC :

1. Double-cliquez avec le bouton gauche sur l'icône BToE.
2. Affichez l'état du couplage BToE dans le champ État BToE .



Associer votre téléphone à votre ordinateur

Il existe deux modes de couplage BToE sur le téléphone. Si le mode de couplage BToE est Auto, votre téléphone s'associera directement à votre ordinateur sans code de couplage. Si le mode de couplage BToE est manuel, vous devez utiliser un code de couplage généré par votre téléphone pour coupler manuellement votre téléphone avec votre ordinateur.

Pour configurer la fonctionnalité BToE via l'interface utilisateur du téléphone :

1. Appuyez sur Menu-> Fonctionnalités->BToE.
2. Appuyez sur ◀ ou ▶ , ou la touche programmable Changer pour sélectionner Activé dans le champ BToE .
3. Appuyez sur ◀ ou ▶ , ou la touche programmable Switch pour sélectionner la valeur souhaitée dans le champ Mode de couplage BToE .

La valeur par défaut est Auto.

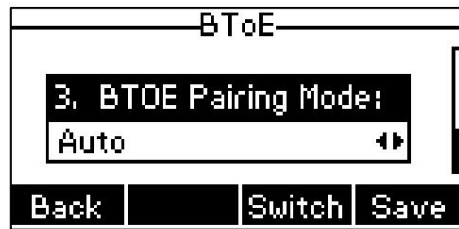

4. Appuyez sur la touche programmable Enregistrer pour accepter la modification ou sur la touche programmable Retour pour annuler.

Assurez-vous que l'application Yealink BToE Connector est en cours d'exécution sur votre PC. Pour associer votre téléphone à votre client Skype Entreprise, effectuez l'une des opérations suivantes sur votre PC :

a) Connectez un câble Ethernet de votre ordinateur au port PC de votre téléphone

(le réseau du PC sera assuré par le port PC du téléphone).

1. La case de Wired étant cochée par défaut, l'adresse IP de votre téléphone est rempli automatiquement le champ IP du téléphone .

2. Cliquez sur Associer.



Si le mode de couplage BToE est Auto, votre téléphone sera directement couplé au client Skype Entreprise.

- Si le mode de couplage BToE est manuel, un code de couplage à six chiffres s'affiche. Vous devez saisir le code d'appairage à six chiffres affiché sur le téléphone dans la notification sur ton ordinateur.



(Un code d'appairage à six chiffres s'affiche sur votre téléphone)

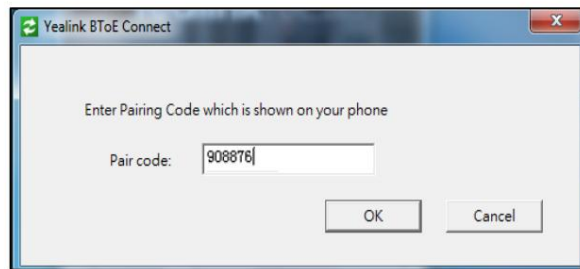

(Entrez le code de couplage affiché sur le téléphone dans la notification sur votre ordinateur)

b) Si votre PC n'est pas connecté au port PC de votre téléphone à l'aide d'un câble Ethernet, faites

ce qui suit:

1. Décochez la case Filaire .
2. Saisissez l'adresse IP du téléphone que vous souhaitez associer dans le champ IP du téléphone .
3. Cliquez sur Associer.



- Si le mode de couplage BToE est Auto, votre téléphone sera directement couplé au client Skype Entreprise.

- Si le mode de couplage BToE est manuel, un code de couplage à six chiffres s'affiche. Vous devez saisir le code d'appairage à six chiffres affiché sur le téléphone dans la notification sur

ton ordinateur.

Note

Le code d'appariement est sensible à la casse.

BToE est configurable via l'interface utilisateur Web au chemin : Paramètres->BToE.

Connexion via PC

Après avoir effectué les étapes ci-dessus, l'ordinateur et le téléphone sont couplés. Toutefois, si le téléphone et le client Skype Entreprise sont connectés avec des comptes d'utilisateurs différents, le BToE n'est pas activé.

Pour activer le BToE, vous pouvez vous connecter au téléphone via votre ordinateur.

Pour vous connecter au téléphone via un PC :

un) Si le client Skype Entreprise est déjà connecté, mais que le téléphone n'est pas connecté :

1. Une boîte de dialogue s'affiche sur votre ordinateur vous demandant votre connexion Skype Entreprise

informations d'identification.

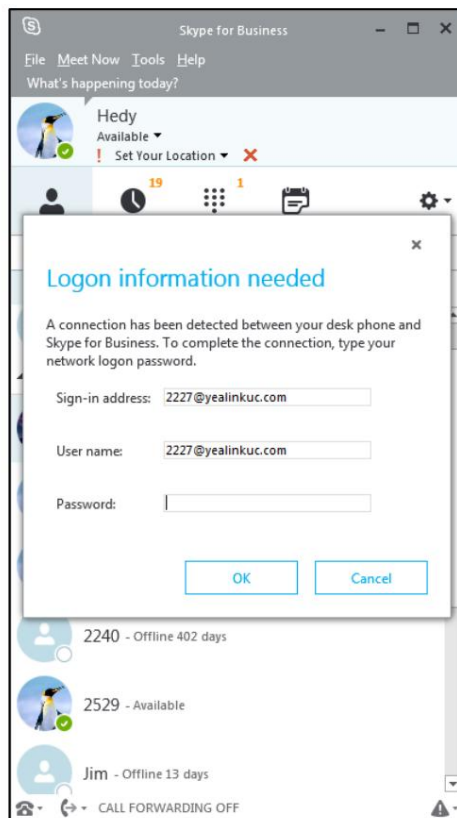

Si vous cliquez sur Annuler, la boîte de dialogue disparaîtra. Vous pouvez effectuer l'une des opérations suivantes pour afficher à nouveau la boîte de dialogue :

- Sur votre ordinateur, faites un clic droit  dans la barre d'état système, puis sélectionnez Se connecter via le client(L).



- Sur votre téléphone, appuyez sur la touche programmable Connexion pour sélectionner Connexion via PC, puis appuyez sur la touche programmable OK .



- 2. Entrez vos informations de connexion dans la boîte de dialogue affichée sur votre ordinateur, cliquez sur OK.

b) Si le téléphone et le client Skype Entreprise sont connectés avec des comptes différents :

- 1. Cliquez avec le bouton droit  dans la barre d'état système, puis sélectionnez Se connecter via le client (L).

Une boîte de dialogue s'affiche sur votre ordinateur vous demandant votre connexion Skype Entreprise

informations d'identification.

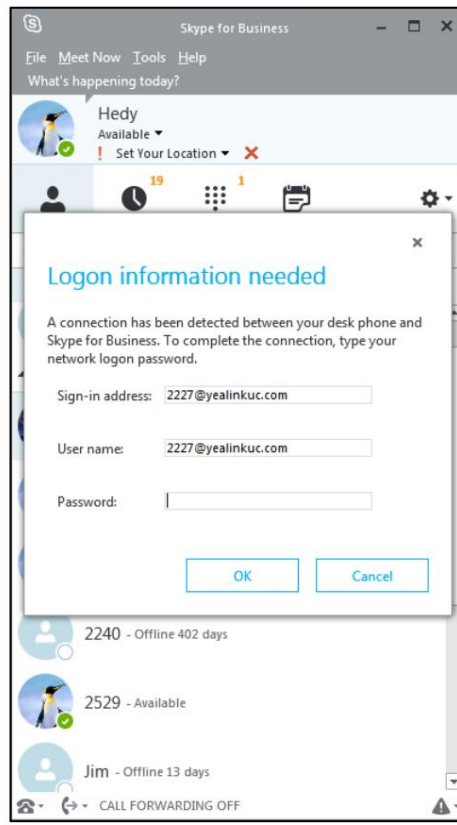

2. Entrez vos informations de connexion dans la boîte de dialogue affichée sur votre ordinateur, cliquez sur OK.

Lorsque le même compte utilisateur est connecté au téléphone et au client Skype Entreprise, votre ordinateur et le téléphone sont couplés et BToE est activé. Le statut jumelé passe à Jumelé (Connexion) et l'icône BToE devient .

Définir votre téléphone comme périphérique audio principal

Avant de commencer à utiliser la fonctionnalité BToE, vous devez vous assurer que votre Skype Entreprise Le téléphone est défini comme votre périphérique audio principal dans votre client Skype Entreprise.

Pour définir votre téléphone comme périphérique audio principal

1. Dans votre client Skype Entreprise, cliquez sur l'icône du périphérique audio.

2. Sélectionnez votre téléphone comme appareil principal, comme indiqué ci-dessous.

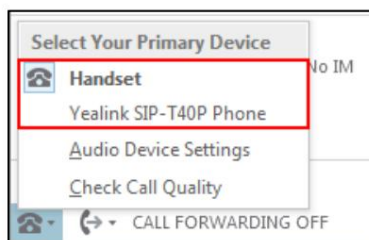

Note

Si le téléphone Yealink SIP-T40P n'est pas sélectionné comme périphérique audio, vous ne pourrez pas utiliser la fonction BToE (par exemple, les appels passés sur le client Skype Entreprise ne seront pas affichés sur le téléphone).

Utiliser Better Together sur Ethernet

Cette section fournit des informations sur la façon d'utiliser BToE sur votre téléphone et Skype pour Cliente commerciale.

BToE vous permet d'appeler des contacts Skype Entreprise à l'aide de votre client Skype Entreprise tout en vous offrant un son de qualité via votre téléphone. Une fois BToE activé, vous pouvez répondre :

passer, mettre en attente et reprendre des appels avec vos contacts Skype Entreprise sur votre téléphone et Skype

for Business sur votre PC simultanément. De plus, votre téléphone sera verrouillé une fois le PC couplé verrouillé ou en mode veille.

Passer des appels BToE

Effectuez l'une des actions suivantes:

- Sélectionnez un contact ou entrez le numéro de téléphone, puis appuyez sur la touche programmable Appel de votre téléphone.

- Passez la souris sur l'avatar du contact, puis cliquez



dans votre Skype pour

Cliente commerciale.

Votre téléphone et le client sont en état d'appel.

Répondre aux appels BToE

Lorsque vous recevez un appel entrant, les informations sur l'appel entrant s'affichent sur votre téléphone et votre client Skype Entreprise.

Effectuez l'une des actions suivantes:

- Appuyez sur la touche programmable Répondre de votre téléphone.



- Cliquez sur  dans votre client Skype Entreprise.

L'appel entrant est répondu à la fois sur le téléphone et sur le client Skype Entreprise. Le

l'appel établi utilise le téléphone comme périphérique audio par défaut.

Mettre en pause les appels BToE



Effectuez l'une des actions suivantes:

- Appuyez sur la touche programmable Attente de votre téléphone.
- Cliquez sur  pour afficher le panneau de configuration, puis cliquez sur  dans votre Skype Entreprise client.

L'appel est mis en attente sur votre téléphone et votre client Skype Entreprise.

Reprise des appels BToE



Effectuez l'une des actions suivantes:

- Appuyez sur la touche programmable Reprendre de votre téléphone.
- Cliquez sur  pour afficher le panneau de configuration, puis cliquez sur  dans votre Skype Entreprise client.

L'appel reprend sur votre téléphone et votre client Skype Entreprise.

Déplacement de l'audio d'un appel entre votre téléphone et votre ordinateur :

Pendant un appel Skype Entreprise actif, vous pouvez déplacer l'audio de l'appel de votre téléphone vers votre ordinateur ou de votre ordinateur vers votre téléphone. Procédez comme suit :

1. Cliquez sur  pour afficher le panneau de configuration, puis cliquez sur  dans votre Skype Entreprise client.
2. Cliquez sur le périphérique audio souhaité.

- Cliquez sur PC MIC et haut-parleurs pour déplacer l'audio de l'appel de votre téléphone vers votre ordinateur.

L'appel au téléphone sera libéré. Le client Skype Entreprise utilise le périphérique audio pour poursuivre l'appel.

- Cliquez sur Combiné pour déplacer l'audio de l'appel de votre ordinateur vers votre téléphone.

Utiliser BToE pour verrouiller et déverrouiller votre téléphone

Lorsque votre téléphone est couplé à votre ordinateur et que le verrouillage du téléphone est activé, vous pouvez verrouiller et déverrouiller votre téléphone automatiquement lorsque vous verrouillez ou déverrouillez votre ordinateur.

Pour verrouiller votre téléphone :

Lorsque le statut BToE est Couplé (Connexion), votre téléphone sera automatiquement verrouillé dans les cas suivants situation:

Le PC couplé est verrouillé.

Le PC couplé passe en mode veille.

Le PC couplé démarre l'économiseur d'écran.

L'état du compte du client Skype Entreprise passe d'actif à inactif.

L'état BToE passe de Jumelé (Connexion) à Jumelé (Déconnexion) ou Non jumelé.

Pour déverrouiller votre téléphone :

Si vous ne connectez pas de câble Ethernet de votre ordinateur au port PC de votre téléphone, le téléphone ne sera pas déverrouillé automatiquement.

Si vous connectez un câble Ethernet de votre ordinateur au port PC de votre téléphone et que l'état BToE est Couplé (Connexion), votre téléphone peut être déverrouillé automatiquement comme suit situation:

Le PC couplé est déverrouillé.

Le PC couplé se réveille et n'est pas verrouillé.

Le PC couplé arrête l'économiseur d'écran et n'est pas verrouillé.

L'état du compte du client Skype Entreprise passe d'inactif à actif.

L'état BToE passe de Couplé (Déconnexion) ou Non apparié à Couplé (Connexion) et le PC couplé est déverrouillé, n'est pas en mode veille, ne démarre pas l'économiseur d'écran et le compte Skype Entreprise est actif.

Désactiver BToE sur votre téléphone

Vous pouvez désactiver la fonction BToE sur votre téléphone et dissocier votre téléphone de l'ordinateur.



Lorsque vous désactivez BToE, vous ne pouvez plus utiliser les fonctions BToE.

Effectuez l'une des actions suivantes:

- Débranchez le câble Ethernet du port PC de votre téléphone.

- Cliquez sur Dissocier sur le connecteur Yealink BToE.

- Appuyez sur Menu ->Fonctions->BToE sur votre téléphone.

Presse  ou  , ou la touche programmable Changer pour sélectionner Désactivé dans le champ BToE .

Appuyez sur la touche programmable Enregistrer pour accepter la modification.

Quitter BToE sur votre ordinateur

Vous pouvez quitter le connecteur Yealink BToE à tout moment. Lorsque vous quittez l'application, vous ne pouvez plus utiliser les fonctions BToE sur votre téléphone et votre ordinateur.

Pour quitter BToE sur votre ordinateur :

1. Cliquez avec le bouton droit sur l'icône BToE () dans la barre d'état système et cliquez sur Quitter (E).

Désinstallation du connecteur Yealink BToE

Pour désinstaller le connecteur Yealink BToE :

1. Cliquez sur le bouton Démarrer  .
2. Cliquez sur Tous les programmes->Yealink BToE Connector->Désinstaller.

Une boîte de dialogue vous demandant si vous êtes sûr de vouloir désinstaller ce produit s'affiche.

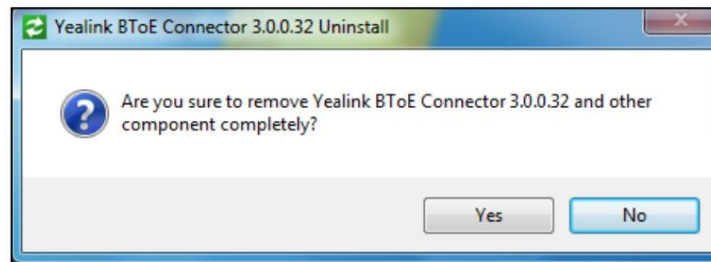

3. Cliquez sur Oui pour désinstaller le connecteur Yealink BToE.

Une boîte de dialogue indiquant la progression de la désinstallation de l'application s'affiche.

Dépannage

Ce chapitre fournit des informations générales de dépannage pour vous aider à résoudre les problèmes que vous pourriez rencontrer lors de l'utilisation de votre téléphone Skype Entreprise T40P.

Si vous avez besoin d'informations supplémentaires ou d'assistance avec votre nouveau téléphone, contactez votre système administrateur.

Troubleshooting Solutions

Pourquoi l'écran LCD du téléphone est-il vide ?

Assurez-vous que le téléphone est correctement branché sur une prise secteur fonctionnelle.

Assurez-vous que le téléphone est branché sur une prise contrôlée par un interrupteur allumé.

Si le téléphone est branché sur une multiprise, essayez plutôt de le brancher directement sur une prise murale.

Si le téléphone est alimenté par PoE, assurez-vous d'utiliser un commutateur ou un hub compatible PoE.

Pourquoi le téléphone affiche-t-il « Réseau indisponible » ?

Assurez-vous que le câble Ethernet est branché sur le port Internet du téléphone et que le câble Ethernet n'est pas lâche.

Assurez-vous que le commutateur ou le hub de votre réseau est opérationnel.

Contactez votre administrateur système pour plus d'informations.

Pourquoi le téléphone n'affiche-t-il pas correctement l'heure et la date ?

Vérifiez si vous avez configuré le téléphone pour obtenir automatiquement l'heure et la date du serveur SNTP. Si le téléphone ne parvient pas à se connecter au serveur SNTP, vous devez configurer l'heure et la date manuellement.

Comment puis-je trouver les informations de base du téléphone ?

Appuyez sur la touche programmable OK pour vérifier les informations de base du téléphone lorsque le téléphone est inactif, telles que l'adresse IP et la version du micrologiciel. Pour plus d'informations de base, reportez-vous à [l'état du téléphone](#) sur page 27.

Comment obtenir l'adresse MAC d'un téléphone lorsque le téléphone n'est pas allumé ?

Trois façons d'obtenir l'adresse MAC d'un téléphone :

Vous pouvez demander à votre fournisseur une fiche d'informations d'expédition qui comprend les adresses MAC selon le PO (Bon de Commande) correspondant.

Vous pouvez trouver l'adresse MAC sur l'étiquette de la boîte en carton.

Vous pouvez également trouver l'adresse MAC à partir du code-barres du téléphone situé à l'arrière du téléphone.

Pourquoi ne puis-je pas me connecter à Skype Entreprise Server sur le téléphone ?

Vérifiez que votre téléphone est correctement connecté au commutateur ou au hub.

Vérifiez que votre nom de domaine et les informations de connexion sont correctes.

Assurez-vous que l'adresse DNS est correctement configurée sur le téléphone ou que DHCP est configuré pour fournir l'adresse DNS dans le cadre de la réponse DHCP.

Comment vérifier si le pilote d'application du connecteur Yealink BToE est installé sur le PC ?

Effectuez l'une des actions suivantes:

- Après l'installation, si le connecteur Yealink BToE et le pilote d'application s'exécutent correctement, la zone de notification de la barre d'état système affichera : Logiciel pilote de périphérique installé avec succès.

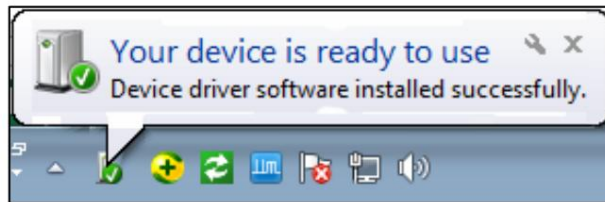

- Effectuez les étapes suivantes pour vérifier si le pilote de l'application est installé (prenez le Windows 2007 système d'exploitation à titre d'exemple) :

1. Cliquez sur le bouton Démarrer .
2. Cliquez sur Panneau de configuration- > Gestionnaire de périphériques.
3. Double-cliquez sur Périphériques système.
4. Vérifiez si le pilote Yealink BToE Enumerator est affiché.

Si Yealink BToE Enumerator ne s'affiche pas, réinstallez l'application Yealink BToE Connector et assurez-vous que le pilote de l'application est installé lors de l'installation. processus.

Comment annuler le démarrage automatique du connecteur Yealink BToE ?

1. Cliquez avec le bouton droit  dans la barre d'état système.
2. Cliquez sur Paramètres (P).

3. Décochez Exécuter automatiquement au démarrage de Windows pour annuler la fonction de démarrage automatique.

Comme indiqué ci-dessous:

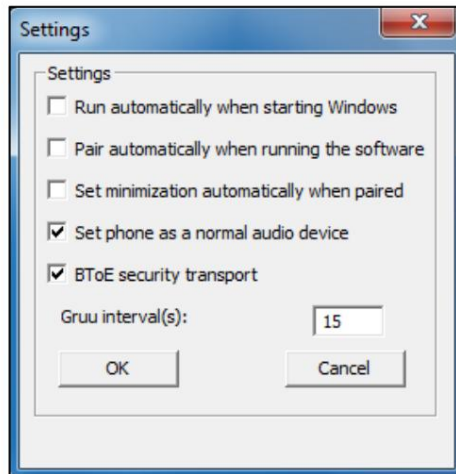

Pourquoi le téléphone ne parvient-il pas à s'associer à mon client Skype Entreprise ?

Assurez-vous que votre client Skype Entreprise est installé sur votre PC et qu'un Skype Entreprise est installé

l'utilisateur se connecte avec succès à Skype Entreprise Server.

Assurez-vous que l'utilisateur qui se connecte sur le téléphone est le même que celui qui se connecte sur Skype pour Cliente commerciale.

Réassociez manuellement le téléphone et le client Skype Entreprise.

Assurez-vous que le connecteur Yealink BToE et le pilote d'application sont installés avec succès sur votre PC et que les deux démarrent avec succès. Si le téléphone ne parvient toujours pas à se coupler avec Skype pour le client Business, redémarrez le PC.

Après le redémarrage, si le téléphone ne parvient toujours pas à se coupler avec le client Skype Entreprise, désinstallez le connecteur Yealink BToE et le pilote d'application, puis réinstallez-les.

Assurez-vous que Yealink BToE Connector est un programme autorisé dans le pare-feu de votre système sur votre PC.

Pourquoi le téléphone n'affiche-t-il pas le menu Calendrier ?

Assurez-vous que votre téléphone s'est connecté avec succès.

Pourquoi le menu Calendrier n'affiche-t-il pas la conférence, le rendez-vous, la réunion ou l'événement Skype configuré dans Outlook ?

Assurez-vous de vous connecter au téléphone à l'aide [de la connexion utilisateur](#), [de la connexion Web](#) ou [de la connexion via un PC](#). méthode.

Pourquoi n'arrive-t-il pas à obtenir une tonalité ?

Vérifiez qu'il n'y a pas de connexions desserrées et que le téléphone a été installé correctement. Pour le

Pour les instructions d'installation, reportez-vous à [Installation du téléphone](#) à la page 12.

Basculez entre le combiné, le casque (le cas échéant) ou le haut-parleur mains libres pour vérifier si la tonalité est présente pour l'un des modes audio.

Si la tonalité existe sur un autre mode audio, connectez un autre combiné ou casque à isoler le problème.

Pourquoi le téléphone ne sonne-t-il pas ?

Vérifiez le volume de la sonnerie du téléphone. Pour régler le volume de la sonnerie, appuyez sur la touche Volume lorsque le téléphone est raccroché et inactif. Pour plus d'informations, reportez-vous au [Volume](#) à la page 42.

Pourquoi ne puis-je pas recevoir d'appels ?

Vérifiez que si votre statut est en mode NPD, si c'est le cas, vous devez réinitialiser le statut. Faire référence à [Modification du statut de présence](#) à la page 22.

Vérifiez si le renvoi d'appel est désactivé sur le téléphone. Reportez-vous à la page [Renvoi d'appel](#). 96.

Pourquoi mon combiné ne fonctionne-t-il pas ?

Vérifiez que le cordon du combiné est entièrement connecté à la prise du combiné du téléphone et du combiné. Reportez-vous à [Installation du téléphone](#) à la page 12.

Pourquoi mon casque ne fonctionne-t-il pas ?

Vérifiez que le cordon du casque est correctement connecté à la prise casque du téléphone. Référez-vous à [Installation du téléphone](#) à la page 12.

Vérifiez que le mode casque est activé. Reportez-vous à [Utilisation du casque](#) à la page 62.

Vérifiez que le volume du casque est réglé à un niveau approprié. Reportez-vous au [volume](#) à la page 42.

Pourquoi le téléphone émet-il une tonalité lorsqu'un appel est en attente ? Comment le désactiver ?

Lorsqu'un appel est en attente, le téléphone émet une tonalité d'attente toutes les 30 secondes. La lecture de la tonalité d'attente est activée par défaut. La lecture de la tonalité d'attente et l'intervalle de lecture d'une tonalité d'attente sont configurables via interface utilisateur Web uniquement.

Pour configurer la lecture de la tonalité d'attente et le délai de lecture de la tonalité d'attente via l'interface utilisateur Web :

1. Cliquez sur Fonctionnalités-> Informations générales.
2. Sélectionnez Activé ou Désactivé dans la liste déroulante Play Hold Tone.

- Entrez la durée souhaitée (en secondes) dans le champ Play Hold Tone Delay .

The screenshot shows the 'Features' configuration page for a Yealink T40P device. The 'General Information' section is active, and the 'Play Hold Tone' and 'Play Hold Tone Delay' settings are highlighted with a red box. The 'Play Hold Tone' is set to 'Enabled' and 'Play Hold Tone Delay' is set to '30'.

Setting	Value
Call Waiting	Enabled
Key As Send	#
Hotline Number	
Hotline Delay(0~10s)	4
Busy Tone Delay (Seconds)	0
Return code when refuse	603 (Decline)
Time-Out for Dial-Now Rule	1
Dial Search Delay	1
180 Ring Workaround	Disabled
Save Call Log	Enabled
Suppress DTMF Display	Disabled
Suppress DTMF Display Delay	Disabled
Play Local DTMF Tone	Enabled
DTMF Repetition	3
Multicast Codec	G722
Play Hold Tone	Enabled
Play Hold Tone Delay	30
Allow Mute	Enabled
Dual-Headset	Disabled
Auto-Answer Delay(1~4s)	1
Headset Prior	Disabled

- Cliquez sur Confirmer pour accepter la modification.

Comment exporter la trace PCAP ?

Nous pourrions avoir besoin que vous fournissiez une trace PCAP pour nous aider à analyser votre problème.

Pour exporter une trace PCAP via l'interface utilisateur Web :

- Cliquez sur Paramètres->Configuration.
- Cliquez sur Démarrer pour commencer à enregistrer le trafic des signaux.
- Recréez l'erreur à documenter dans la trace.
- Cliquez sur Arrêter pour terminer l'enregistrement.
- Cliquez sur Exporter pour ouvrir la fenêtre de téléchargement du fichier, puis enregistrez le fichier sur votre système local.

The screenshot shows the 'Settings' configuration page for a Yealink T40P device. The 'Pcap Feature' section is highlighted with a red box, showing 'Start', 'Stop', and 'Export' buttons.

Setting	Value
Export or Import Configuration	Browse... No file selected.
	Import Export
Export Call Log	Export
Pcap Feature	Start Stop Export
Export System Log	Local Server
	Export

Guide de l'utilisateur du téléphone Skype Entreprise T40P

Comment configurer le niveau de gravité du log ?

Si votre téléphone Skype Entreprise rencontre des problèmes, les fichiers journaux globaux sont généralement nécessaires. Vous pouvez exporter les fichiers journaux globaux vers un système local, un serveur Syslog ou Skype Entreprise Server. Vous pouvez également spécifier le niveau de gravité du journal global et du journal de module à signaler. Le journal global par défaut et le journal du module sont 3.

Les paramètres du journal sont décrits ci-dessous :

Paramètre	Description	Méthode de configuration
Niveau de journalisation global	Configurer le niveau de gravité des journaux globaux à signaler dans un journal <small>déposer.</small> Par défaut : 3	Interface utilisateur Web
Taille maximale du fichier journal (1-1024 Ko)	Configurer la taille du journal global <small>des dossiers.</small> Par défaut : 256 Ko Remarque : le téléphone Skype Entreprise va redémarrer pour que le changement prenne effet.	Interface utilisateur Web
Enregistrer le niveau de journalisation	Configurer le niveau de gravité des journaux de registre à signaler dans un journal <small>déposer.</small> Par défaut : 3	Interface utilisateur Web
Journal d'abonnement Niveau	Configurez le niveau de gravité des journaux d'abonnement à signaler dans un fichier journal. Par défaut : 3	Interface utilisateur Web
Niveau du journal des appels	Configurez le niveau de gravité du les journaux d'appels doivent être signalés dans un fichier journal. Par défaut : 3	Interface utilisateur Web
Niveau de bûche de glace	Configurez le niveau de gravité des journaux Ice à signaler dans un fichier journal. Par défaut : 3	Interface utilisateur Web
Niveau de journalisation BToE	Configurez le niveau de gravité du Journaux BToE à signaler dans un journal <small>déposer.</small> Par défaut : 3	Interface utilisateur Web
Journal d'échange Niveau	Configurez le niveau de gravité du Journaux Exchange à signaler à un	Interface utilisateur Web

Paramètre	Description	Méthode de configuration
	fichier journal. Par défaut : 3	

Note

Le journal global se compose de journaux de module. Le niveau de gravité du journal du module exporté ne sera pas supérieur au niveau de journal global. Par exemple, si vous définissez le niveau de journal global sur 3 et le niveau de journal ICE sur 6, le niveau de journal ICE exporté sera 3.

Pour configurer le niveau du journal des fichiers journaux via l'interface utilisateur Web :

1. Cliquez sur Paramètres->Configuration.
2. Sélectionnez le niveau souhaité dans la liste déroulante des niveaux de journalisation correspondants.
3. Entrez la taille maximale souhaitée du journal global dans le champ Taille maximale du fichier journal (1-1 024 Ko) .

4. Cliquez sur Confirmer pour accepter la modification.

Comment exporter le journal global ?

- a) Exportation du fichier journal global vers Skype Entreprise Server

Vous pouvez télécharger le fichier journal global sur Skype Entreprise Server via l'interface utilisateur du téléphone uniquement.

Pour exporter un fichier journal global vers Skype Entreprise Server via l'utilisateur du téléphone interface:

1. Appuyez sur Menu->Paramètres-> Paramètres de base-> Téléchargement du journal.

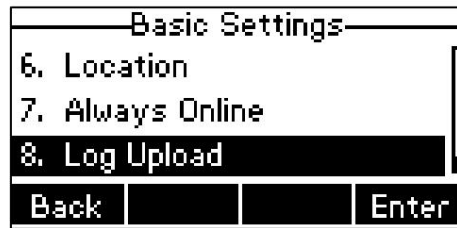

Une boîte de dialogue apparaît pour demander « Téléchargement du journal réussi ! ».

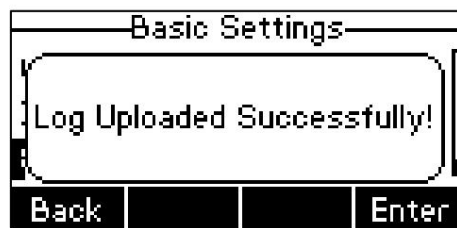

- b) Exportation du fichier journal global vers le système local :

Pour exporter un fichier journal global vers le système local via l'interface utilisateur Web :

1. Cliquez sur Paramètres->Configuration.
2. Cochez la case d'option Local dans le champ Exporter le journal système .
3. Cliquez sur Exporter pour ouvrir la fenêtre de téléchargement du fichier, puis enregistrez le fichier sur votre ordinateur local.

système.

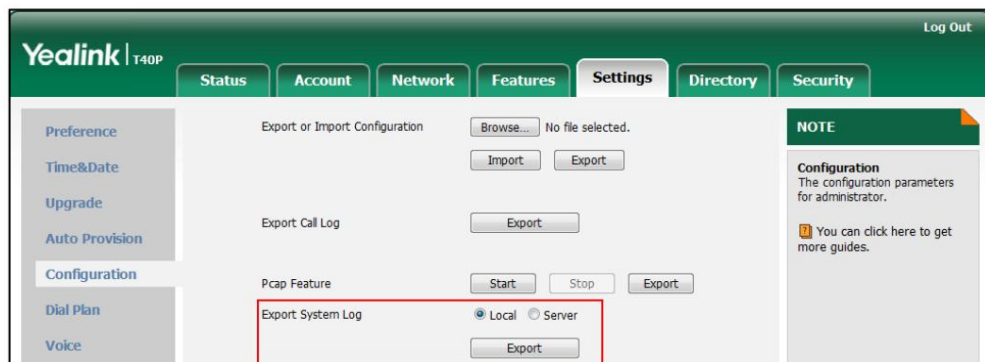

Un fichier journal nommé « Adresse MAC-sys.log » est exporté avec succès vers votre système local.

- c) Exportation du fichier journal global vers un serveur Syslog

Pour configurer le téléphone pour exporter le fichier journal global vers un serveur Syslog via un utilisateur Web interface:

1. Cliquez sur Paramètres->Configuration.
2. Cochez la case d'option Serveur dans le champ Exporter le journal système .

3. Entrez l'adresse IP ou le nom de domaine du serveur Syslog dans le champ Nom du serveur .

Par exemple, l'adresse IP de votre serveur Syslog est 192.168.1.100.

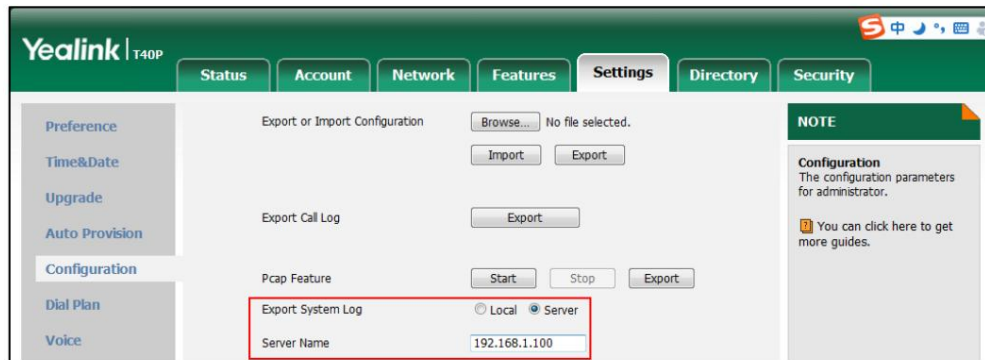

4. Cliquez sur Confirmer pour accepter la modification.

Une boîte de dialogue apparaît pour vous demander « Voulez-vous redémarrer votre ordinateur ? ». La configuration prendra effet après un redémarrage.

5. Cliquez sur OK pour redémarrer le téléphone.

Le fichier journal global sera exporté avec succès vers le serveur Syslog souhaité (192.168.1.100) après un redémarrage.

Un niveau élevé peut rendre certaines informations sensibles accessibles (par exemple, le mot de passe et le numéro de composition). Nous vous recommandons de réinitialiser le niveau de journalisation à 3 après avoir fourni le journal global pour le dépannage.

Pour réinitialiser le niveau de gravité de tous les journaux via l'interface utilisateur Web :

1. Cliquez sur Paramètres->Configuration.

2. Cliquez sur Réinitialiser le niveau de journalisation par défaut.

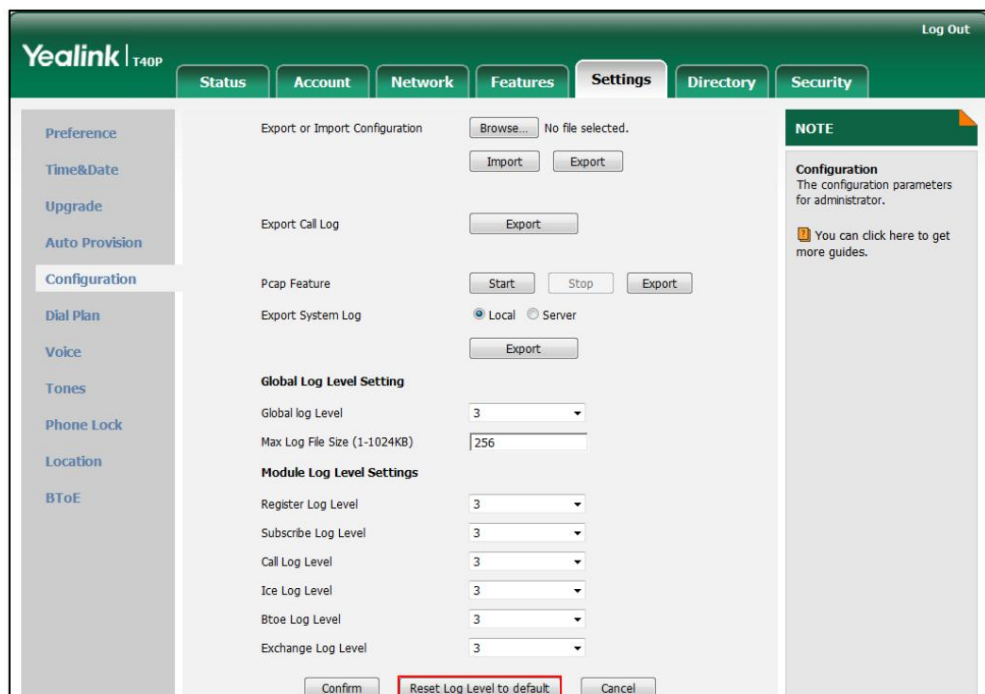

Tous les niveaux de journalisation seront réinitialisés à 3.

Comment exporter/importer les configurations du téléphone ?

Nous pourrions avoir besoin que vous fournissiez les configurations de votre téléphone pour nous aider à analyser votre problème. Dans certains cas, vous devrez peut-être importer des configurations sur votre téléphone.

Pour exporter les configurations de votre téléphone via l'interface utilisateur Web :

1. Cliquez sur Paramètres->Configuration.
2. Cliquez sur Exporter pour ouvrir la fenêtre de téléchargement du fichier, puis enregistrez le fichier sur votre système local.

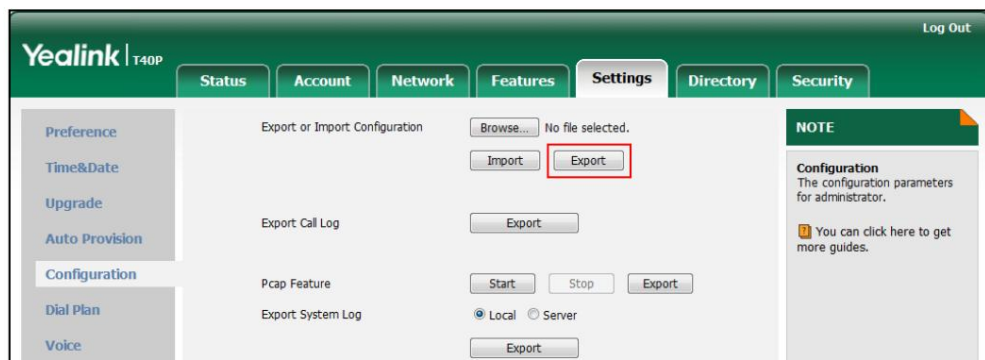

Pour importer des configurations de téléphone via l'interface utilisateur Web :

1. Cliquez sur Paramètres->Configuration.
2. Cliquez sur Parcourir... pour localiser un fichier de configuration sur votre système local.
3. Cliquez sur Importer pour importer le fichier de configuration.

Note

Le format du fichier de configuration doit être « .bin ».

Comment exporter le journal d'appels ?

L'utilisateur peut accéder aux journaux d'appels en les téléchargeant sur le système local à des fins de diagnostic.

Pour exporter le journal des appels via l'interface utilisateur Web :

1. Cliquez sur Paramètres->Configuration.
2. Cliquez sur Exporter pour ouvrir la fenêtre de téléchargement du fichier, puis enregistrez le fichier sur votre système local.

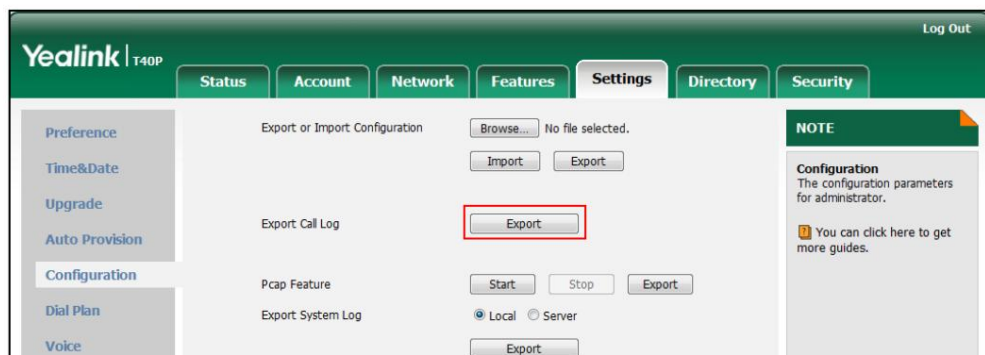

Comment changer le mot de passe utilisateur ?

Pour modifier le mot de passe utilisateur via l'interface utilisateur Web :

1. Cliquez sur Sécurité->Mot de passe.
2. Sélectionnez l'utilisateur dans la liste déroulante Type d'utilisateur.
3. Saisissez le nouveau mot de passe utilisateur dans les champs Nouveau mot de passe et Confirmer le mot de passe .

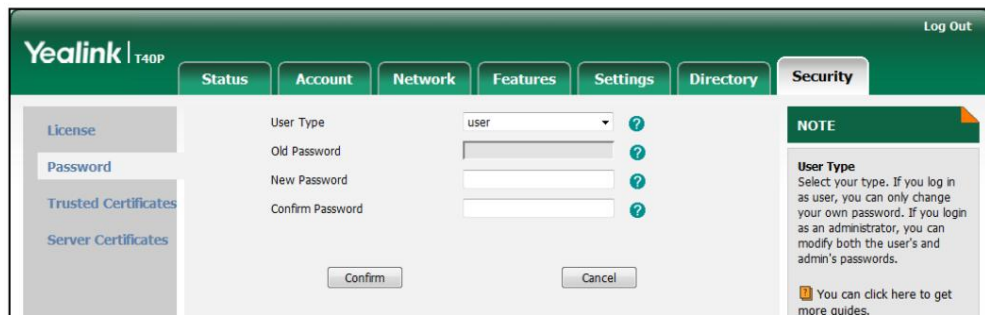

4. Cliquez sur Confirmer pour accepter la modification.



Note

Si vous vous connectez à l'interface utilisateur Web du téléphone avec les informations d'identification de l'utilisateur, vous devez saisir le mot de passe de l'utilisateur actuel dans le champ Ancien mot de passe .

Le mot de passe utilisateur est configurable via l'interface utilisateur Web uniquement.

Comment redémarrer le téléphone ?

Pour redémarrer le téléphone via l'interface utilisateur du téléphone :

1. Appuyez sur Menu->Paramètres-> Paramètres avancés (mot de passe par défaut : admin).
2. Appuyez sur  ou  pour faire défiler jusqu'à Redémarrer, puis appuyez sur la touche programmable Entrée .

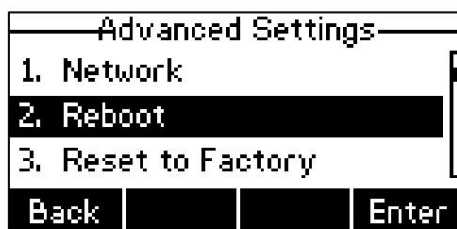

L'écran LCD demande « Redémarrer le téléphone ? ».

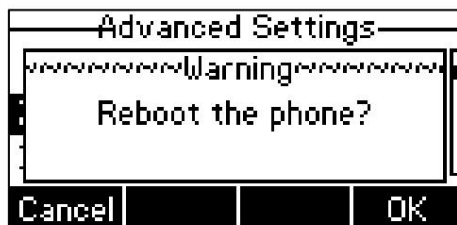

- Appuyez sur la touche programmable OK pour redémarrer le téléphone.

Note

Tout redémarrage de votre téléphone peut prendre quelques minutes.

Comment mettre à jour le firmware ?

Pour mettre à niveau le micrologiciel via l'interface utilisateur Web :

- Cliquez sur Paramètres->Mise à niveau.
- Cliquez sur Parcourir... pour localiser le micrologiciel sur votre système local.

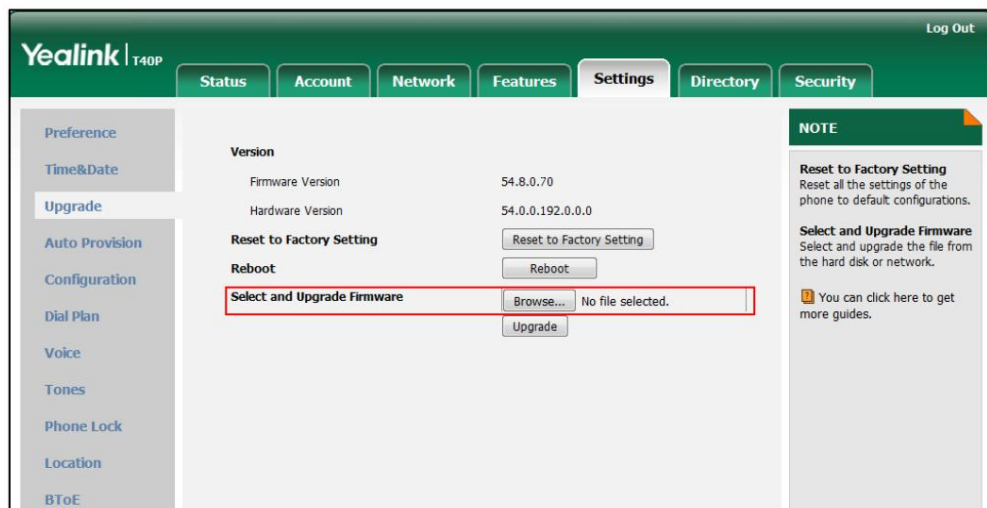

- Cliquez sur Mettre à niveau pour mettre à niveau le micrologiciel.

Le navigateur affiche la boîte de dialogue « Le micrologiciel du téléphone SIP sera mis à jour. Cela prendra 5 minutes. S'il vous plaît, n'éteignez pas !

- Cliquez sur OK pour confirmer la mise à niveau.

Les téléphones Skype Entreprise T40P peuvent également être mis à niveau à partir de Skype Entreprise Server. Pour plus d'informations sur la mise à niveau du téléphone Skype Entreprise T40P à partir de Skype Entreprise



Business Server, reportez-vous à [Mise à jour du micrologiciel du téléphone à partir de Microsoft Skype pour Serveur d'entreprise](#).

Comment réinitialiser votre téléphone ?

Réinitialisez le téléphone lorsque d'autres suggestions de dépannage ne résolvent pas le problème. Vous devez noter que tous les paramètres personnalisés seront écrasés après la réinitialisation. Nous vous recommandons de demander conseil à votre administrateur système avant de réinitialiser le téléphone.

Pour réinitialiser votre téléphone via l'interface utilisateur du téléphone :

- Appuyez sur Menu->Paramètres-> Paramètres avancés (mot de passe par défaut : admin).

2. Appuyez sur  ou  pour faire défiler jusqu'à Réinitialiser aux paramètres d'usine, puis appuyez sur la touche programmable Entrée .

L'écran LCD affiche le message suivant :

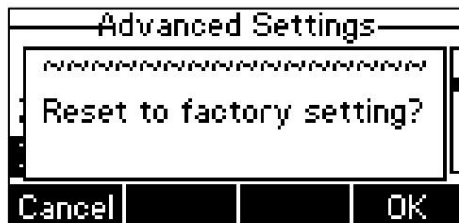

3. Appuyez sur la touche programmable OK .

L'écran LCD affiche « Réinitialisation aux paramètres d'usine, veuillez patienter... ».

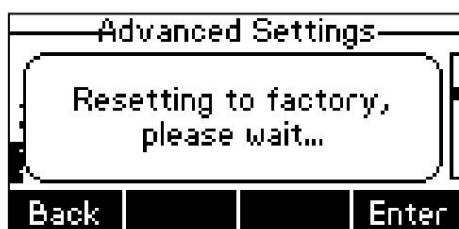

L'écran LCD affiche « Bienvenue Initialisation Veuillez patienter... ».



Le téléphone sera réinitialisé aux paramètres d'usine avec succès après le démarrage.

Note

Vous pouvez également appuyer longuement sur la touche programmable OK pour réinitialiser le téléphone lorsque celui-ci est inactif.

La réinitialisation du téléphone peut prendre quelques minutes. Ne l'éteignez pas tant que le téléphone n'a pas démarré correctement.

Avis réglementaires

Service Agreements

Contactez votre revendeur agréé Yealink pour plus d'informations sur les contrats de service applicables à votre produit.

Limitations of Liability

DANS TOUTE LA MESURE AUTORISÉE PAR LA LOI, YEALINK EXCLUT POUR ELLE-MÊME ET SES FOURNISSEURS TOUTE RESPONSABILITÉ, QU'ELLE SOIT BASÉE SUR UN CONTRAT OU UN DÉLIT (Y COMPRIS LA NÉGLIGENCE), POUR DOMMAGES ACCESSOIRES, CONSÉCUTIFS, INDIRECTS, SPÉCIAUX OU PUNITIFS DE TOUTE SORTE, OU POUR PERTE DE REVENUS OU DE PROFITS, PERTE D'AFFAIRES, PERTE D'INFORMATIONS OU DE DONNÉES, OU AUTRES PERTES FINANCIÈRES DÉCOULANT DE OU LIÉES À LA VENTE, À L'INSTALLATION, ENTRETIEN, UTILISATION, PERFORMANCE, PANNE OU INTERRUPTION DE SES PRODUITS, MÊME SI YEALINK OU SON REVENDEUR AUTORISÉ A ÉTÉ INFORMÉ DE LA POSSIBILITÉ D'UN TEL DOMMAGES ET LIMITE SA RESPONSABILITÉ À LA RÉPARATION, AU REMPLACEMENT OU AU REMBOURSEMENT DU ACHAT PAYÉ, AU CHOIX DE YEALINK. CETTE EXCLUSION DE RESPONSABILITÉ POUR LES DOMMAGES NE SERA PAS AFFECTÉ SI UN RECOURS FOURNI AUX PRÉSENTES NE MANQUE PAS DE SON ESSENTIEL BUT.

Safety Instructions

Enregistrez ces instructions. Lisez ces instructions de sécurité avant utilisation !

Les précautions de sécurité de base suivantes doivent toujours être suivies pour réduire les risques d'incendie, d'électricité choc et autres blessures corporelles.



Exigences générales

Avant d'installer et d'utiliser l'appareil, lisez attentivement les consignes de sécurité et observez la situation pendant le fonctionnement.

Pendant le processus de stockage, de transport et d'utilisation, veuillez toujours garder l'appareil sec et propre.

Pendant le processus de stockage, de transport et de fonctionnement, veuillez éviter les collisions et les crashes de l'appareil.

Veuillez essayer de ne pas démonter l'appareil vous-même. En cas de divergence, veuillez contacter le centre de maintenance désigné pour réparation.

Sans consentement écrit préalable, aucune organisation ou individu n'est autorisé à apporter des modifications à la structure ou à la conception de sécurité de l'appareil. Yealink n'est en aucun cas responsable des conséquences ou des problèmes juridiques causés par de tels changements.

Veuillez vous référer aux lois et statuts en vigueur lors de l'utilisation de l'appareil. Les droits légaux d'autrui doivent également être respectés.

 Exigences environnementales

Placez l'appareil dans un endroit bien ventilé. N'exposez pas l'appareil à la lumière directe du soleil.

Gardez l'appareil sec et exempt de poussière.

Placez l'appareil sur une plate-forme stable et plane.

Veillez ne placer aucun objet lourd sur l'appareil en cas de dommages et de déformations causés par la lourde charge.

Gardez au moins 10 cm entre l'appareil et l'objet le plus proche pour la dissipation de la chaleur.

Ne placez pas l'appareil sur ou à proximité d'un objet inflammable ou vulnérable au feu, tel que des matériaux en caoutchouc.

Gardez l'appareil à l'écart de toute source de chaleur ou feu nu, comme une bougie ou un radiateur électrique.

Gardez l'appareil éloigné de tout appareil électroménager doté d'un champ magnétique ou d'un champ électromagnétique puissant, tel qu'un four à micro-ondes ou un réfrigérateur.

 Exigences de fonctionnement

Ne laissez pas un enfant utiliser l'appareil sans aide.

Ne laissez pas un enfant jouer avec l'appareil ou tout accessoire en cas de choc accidentel.
avaler.

Veillez utiliser uniquement les accessoires fournis ou autorisés par le fabricant.

L'alimentation électrique de l'appareil doit répondre aux exigences de tension d'entrée de l'appareil. Veuillez utiliser uniquement la prise de courant de protection contre les surtensions fournie.

Avant de brancher ou débrancher un câble, assurez-vous que vos mains sont complètement sèches.

Ne renversez pas de liquide d'aucune sorte sur le produit et n'utilisez pas l'équipement à proximité de l'eau, par exemple près d'une baignoire, d'un lavabo, d'un évier de cuisine, d'un sous-sol humide ou près d'une piscine.

Ne marchez pas, ne tirez pas et ne pliez pas trop les câbles en cas de dysfonctionnement de l'appareil.

En cas d'orage, arrêtez d'utiliser l'appareil et débranchez-le de l'alimentation électrique. Débranchez la fiche d'alimentation et la paire torsadée de la ligne d'abonné numérique asymétrique (ADSL) (le câble radiofréquence) pour éviter la foudre.

Si l'appareil reste inutilisé pendant une période assez longue, débranchez-le de l'alimentation électrique et débranchez la fiche secteur.

Lorsqu'il y a de la fumée émise par l'appareil, ou un bruit ou une odeur anormale, débranchez l'appareil de l'alimentation électrique et débranchez immédiatement la fiche d'alimentation. Contactez le centre de maintenance spécifié pour la réparation.

N'insérez aucun objet dans les fentes de l'équipement qui ne fait pas partie du produit ou du produit auxiliaire.

Avant de connecter un câble, connectez d'abord le câble de mise à la terre de l'appareil. Ne débranchez pas le câble de mise à la terre avant d'avoir débranché tous les autres câbles.

 Exigences de nettoyage

Avant de nettoyer l'appareil, arrêtez de l'utiliser et débranchez-le de l'alimentation électrique.

Utilisez un morceau de chiffon doux, sec et antistatique pour nettoyer l'appareil.

Gardez la fiche d'alimentation propre et sèche. L'utilisation d'une fiche d'alimentation sale ou mouillée peut entraîner un choc électrique ou d'autres dangers.

Annexe A – Fuseaux horaires

Fuseau horaire	Nom du fuseau horaire
-11	Samoa
-dix	États-Unis-Hawaï-Aléoutiennes, États-Unis-Alaska-Aléoutiennes
-9h30	Polynésie française
-9	Heure États-Unis-Alaska
-8	Canada (Vancouver, Whitehorse), Mexique (Tijuana, Mexicali), heure du Pacifique des États-Unis
-7	Canada (Edmonton, Calgary), Mexique (Mazatlan, Chihuahua), États-Unis - MST sans heure d'été, États-Unis - Heure des Rocheuses
-6	Canada-Manitoba (Winnipeg), Chili (Îles de Pâques), Mexique (Mexico, Acapulco), États-Unis - Heure centrale
-5	Bahamas (Nassau), Canada (Montréal, Ottawa, Québec), Cuba (La Havane), États-Unis - heure de l'Est
-16h30	Vénézuéla (Caracas)
-4	Canada (Halifax, Saint John), Chili (Santiago), Paraguay (Asuncion), Royaume-Uni-Bermudes (Bermudes), Royaume-Uni (Îles Falkland), Trinité-et-Tobago
-15h30	Canada-Terre-Neuve (St.Johns)
-3	Argentine (Buenos Aires), Brésil (DST), Brésil (pas d'heure d'été), Danemark-Groenland (Nuuk)
-14h30	Terre-Neuve-et-Labrador
-2	Brésil (pas d'heure d'été)
-1	Portugal (Açores)
0	Danemark-Îles Féroé(Torshavn), GMT, Groenland, Irlande(Dublin), Maroc, Portugal (Lisboa, Porto, Funchal), Espagne-Îles Canaries (Las Palmas), Royaume-Uni (Londres)
+1	Albanie(Tirane), Autriche(Vienne), Belgique(Bruxelles), Caïques, Tchad, Croatie(Zagreb), République tchèque(Prague), Danemark(Kopenhague), France(Paris), Allemagne(Berlin), Hongrie(Budapest), Italie(Rome), Luxembourg(Luxembourg), Macédoine(Skopje), Namibie(Windhoek), Pays-Bas(Amsterdam), Espagne (Madrid)
+2	Estonie(Tallinn), Finlande(Helsinki), Bande de Gaza(Gaza), Grèce(Athènes), Israël(Tel Aviv), Jordanie(Amman), Lettonie(Riga), Liban(Beyrouth), Moldavie(Kishinev), Roumanie(Bucarest), Russie(Kaliningrad), Syrie (Damas), Turquie (Ankara), Ukraine (Kiev, Odessa)
+3	Heure de l'Afrique de l'Est, Irak (Bagdad), Russie (Moscou)
+3:30	Iran (Téhéran)
+4	Arménie (Erevan), Azerbaïdjan (Bakou), Géorgie (Tbilissi), Abu Dhabi, Kazakhstan (Aktau), Russie (Samara)
+4h30	Afghanistan (Kaboul)
+5	Kazakhstan(Aqtobe), Kirghizistan(Bichkek), Pakistan(Islamabad), Russie (Tcheliabinsk)
+5h30	Inde (Calcutta)
+5h45	Népal (Katmandou)
+6	Kazakhstan (Astana, Almaty), Russie (Novossibirsk, Omsk)
+6h30	Birmanie (Naypyitaw)
+7	Russie (Krasnoïarsk), Thaïlande (Bangkok)
+8	Australie(Perth), Chine(Pékin), Russie(Irkoutsk, Oulan-Oude), Singapour, Singapour
+8h45	Eucla
+9	Japon (Tokyo), Corée (Séoul), Russie (Iakoutsk, Chita)
+9h30	Australie (Adélaïde), Australie (Darwin)

Fuseau horaire	Nom du fuseau horaire
+10	Australie(Brisbane), Australie(Hobart), Australie (Sydney, Melbourne, Canberra), Russie (Vladivostok)
+10h30	Australie (Îles Lord Howe)
+11	Nouvelle-Calédonie (Nouméa), Russie (heure de Srednekolymsk)
+11h30	l'île de Norfolk
+12	Nouvelle-Zélande (Wellington, Auckland), Russie (heure du Kamtchatka)
+12:45	Nouvelle-Zélande (îles Chatham)
+13	Tonga(Nukualofa)
+13h30	Îles Chatham
+14	Kiribati

Indice

UN

À propos de ce guide [v](#)

Accéder au centre de messages [138](#)

Verrouillage de compte [24](#)

Ajout de contacts locaux depuis Skype Entreprise

Répertoire [49](#)

Ajouter manuellement des contacts locaux [48](#)

Ajout de favoris locaux [55](#)

Ajout des informations de localisation [68](#)

Ajout des favoris Skype Entreprise [46](#)

Mot de passe administrateur [37](#)

Toujours en ligne [23](#)

Répondre aux appels [81](#)

Répondre aux appels SLA [107](#)

Annexe A-Fuseau horaire [187](#)

Affectation/suppression de délégués [108](#)

Fixation du support ou du support mural en option

Support [12](#)

Paramètres audio [42](#)

Réponse automatique [83](#)

B

Paramètres réseau de base [29](#)

Fonctions d'appel de base [79](#)

Mieux ensemble sur Ethernet [151](#)

Transfert aveugle [120](#)

Fonctionnalité Boss-Admin [108](#)

Boss Line Sonnerie [117](#)

Résilience des succursales [145](#)

C

Calendrier [86](#)

Renvoi d'appel [96](#)

Gestion de l'historique des appels [61](#)

Appel en attente/reprise [86](#)

Appeler muet [85](#)

Appelez le parc [135](#)

Transfert d'appel [120](#)

Appel en attente [84](#)

Faire appel au nom d'un patron [116](#)

Modification du statut de présence [22](#)

Téléphone commun [147](#)

Connexion du combiné et du casque en option [13](#)

Connexion de l'alimentation [13](#)

Connexion au réseau [14](#)

Gestion des contacts [44](#)

Contraste [33](#)

Transfert consultatif [121](#)

Personnaliser votre téléphone [33](#)

D

Déclaration de conformité [II](#)

Supprimer des contacts locaux [52](#)

Appel des délégués Sonnerie [118](#)

Supprimer la messagerie vocale [140](#)

Composez maintenant [le 70](#)

Désactiver BToE sur votre téléphone [166](#)

Documentation [8](#)

Double casque [64](#)

Transfert dynamique [104](#)

E

E911 [65](#)

Conseil de localisation E911 [65](#)

Modification des contacts locaux [51](#)

Appel d'urgence [69](#)

Mieux agir ensemble sur Ethernet [157](#)

Mettre fin aux appels [83](#)

Activer ou désactiver l'annonce [132](#)

Saisir des données et modifier des champs [25](#)

Quitter BToE sur votre ordinateur [166](#)

G

Paramètres généraux [33](#)

Pour commencer [9](#)

Premiers pas avec Mieux ensemble

Ethernet [151](#)

Prise d'appel de groupe [121](#)

H

Instructions sur les composants matériels [1](#)

Activation/Désactivation du mode casque [63](#)

Casque Avant [63](#)

Utilisation du casque [62](#)

Mettre en attente ou reprendre la conférence téléphonique [129](#)

Ligne d'assistance [74](#)

»

Icône Instructions [3](#)

Écran de veille [31](#)

Dans ce guide [v](#)

Ligne privée entrante [117](#)

Lancement d'une conférence téléphonique Skype par Meet Now [127](#)

Lancement d'une conférence téléphonique Skype Entreprise [122](#)

Lancer une conférence téléphonique Skype Entreprise pendant un appel [122](#)

Installation de Yealink Better Together

Connecteur Ethernet [151](#)

J

Rejoindre une conférence téléphonique verrouillée [133](#)

Rejoindre des appels à une conférence [124](#)

Rejoindre des conférences téléphoniques à partir du calendrier [92](#)

Rejoindre une conférence Skype à partir du calendrier [93](#)

Rejoindre deux appels à une conférence depuis le Téléphone [124](#)

Rejoindre deux appels à une conférence depuis le Client Skype Entreprise [125](#)

K

Clé comme Envoyer [37](#)

L

Langue [34](#)

Quitter la conférence [135](#)

Quitter la messagerie vocale [137](#)

Instructions pour les LED [4](#)

Limitation de responsabilité [183](#)

Clavier en direct [73](#)

Annuaire local [48](#)

Favoris locaux [55](#)

Notification de localisation [66](#)

Verrouillage ou déverrouillage de la conférence [132](#)

M.

Gérer les participants à la conférence [129](#)

Gérer la messagerie vocale [137](#)

Effectuer un transfert en toute sécurité vers Boss [115](#)

Marquage de la messagerie vocale comme lu [140](#)

Modifier le mode de confidentialité depuis le téléphone [75](#)

Modification du mode de confidentialité depuis Skype pour Clientèle commerciale [76](#)

Radiomessagerie multidiffusion [141](#)

Couper ou réactiver le son des participants à la conférence [130](#)

P.

Contenu de l'emballage [9](#)

Statut jumelé [157](#)

Couplage de votre téléphone avec votre ordinateur [158](#)

Initialisation du téléphone [12](#)

Installation du téléphone [12](#)

Verrouillage du téléphone [38](#)

Sonnerie de téléphone [43](#)

État du téléphone [27](#)

Authentification par code PIN [17](#)

Mettre un appel SLA en attente [107](#)

Passer des appels [80](#)

Mettre les appels en attente [112](#)

Passer des appels aux contacts [58](#)

Mode de confidentialité [75](#)

Tonalités de ligne privée [119](#)

Promouvoir ou rétrograder une conférence

Participants [131](#)

Ô

Accessoires en option [10](#)

Aperçu [1](#)

R.

Réception du flux RTP [143](#)

Recomposition des numéros [83](#)

Avis réglementaires [183](#)

Mémorisation du mot de passe [41](#)

Supprimer des participants à la conférence [135](#)

Réorganisation des favoris locaux [57](#)

Groupe de réponse [105](#)

Groupe de réponse Sonnerie [106](#)

Reprise des appels SLA en attente [107](#)

Reprise des appels en attente [113](#)

S

Consignes de sécurité [183](#)

Recherche de contacts [59](#)

Envoi du flux RTP [141](#)

Contrats de service [183](#)

Configurer une réunion dans Outlook [88](#)

Configurer une conférence Skype dans Outlook [87](#)

Prise de rendez-vous dans Outlook [87](#)

Configuration d'un événement dans Outlook [89](#)

Apparence de la ligne partagée pour Skype Entreprise [107](#)

Connexion à Skype Entreprise [15](#)

Connexion à un téléphone de zone commune [147](#)

Connexion via PC [161](#)

Déconnexion de Skype Entreprise [21](#)

Déconnexion d'un téléphone de zone commune [149](#)

Conférence Skype Entreprise [121](#)

Annuaire Skype Entreprise [44](#)

Favoris Skype Entreprise [46](#)

Transfert statique [96](#)

Transfert statique sur le téléphone Skype Entreprise T40P [96](#)

Passer aux comptes Skype Entreprise [148](#)

T

Table des matières [vii](#)

Groupe d'appel d'équipe [105](#)

Heure et date [35](#)

Transférer des appels vers les messages vocaux du patron [114](#)

Dépannage [167](#)

Solution de dépannage [169](#)

U

Désinstallation du connecteur Yealink BToE [167](#)

Interfaces utilisateur [5](#)

Connexion utilisateur [15](#)

Connexion utilisateur/Connexion Web/Connexion via PC [138](#)

Utiliser un téléphone commun [147](#)

Utiliser Better Together sur Ethernet [164](#)

Utilisation de la radiomessagerie multidiffusion [144](#)

Utiliser le calendrier [90](#)

Utilisation de la fonctionnalité Boss-Admin [112](#)

V

Affichage des contacts locaux [50](#)
Affichage des favoris locaux [57](#)
Affichage des patrons/délégués [111](#)
Visualisation des boss [111](#)
Affichage du numéro d'appel et de l'ID de conférence
[128](#)
Affichage des délégués [111](#)
Affichage du calendrier [91](#)
Affichage des participants à la conférence [129](#)
Affichage des informations de localisation [69](#)
Affichage des contacts Skype Entreprise [45](#)
Affichage des favoris Skype Entreprise [47](#)
Messagerie vocale [137](#)
Tome [42](#)

W

Connexion Web [18](#)
Interface utilisateur Web [6](#)
Travailler avec des rappels de planning [91](#)